







029	WOOD	
165	STEEL	
222	COUNTER	
251	SOFA/LOBBY	
313	TABLE	
396	COLOR GUIDE	

CRÉS

CRÉS

家具は人と空間をつなぐ、コミュニケーションツールです。
使い次第で、空間の使い方や人との関係は変化していきます。

CRÉS は、一脚からでも色や柄、素材を自由にセレクトでき、
短納期で対応するオーダーシステムを業界ではじめて実現し、
常にコントラクト家具のあり方そのものを見つめてまいりました。

さらにこれからのコントラクトシーンを見据え、家具の可能性を広げる
提案性の高い製品やコーディネート、そして、確かな品質と対応力で
新たなコントラクト家具を提示したいと考えています。

家具を通して、人と空間のよりよい関係を築くために。
CRÉS が「その先のスタンダード」を提案します。

スタンダードのその先へ

NEXT STANDARD ▶▶

家具だけではなく、空間のあり方を提案する。



Solution

家具と空間の新しい関係を生み出すこと。

クレスの製品デザインは、空間へ適合するフレキシビリティを大切にしています。製品はコントラクト空間の様々な場の状況を生み出すツールとしての潜在能力を持ち、空間クリエイターの感性に際限のない可能性を提供するものでありたい。クレスは家具を通じて、人が過ごす空間のあり方を提案していきます。

コミュニケーションをつなぐ
食事、憩い、会議、休憩、談話、商談、教育など

感情をつなぐ
楽しい、美味しい、嬉しい、心地いい、気持ちいい、癒される、いきがいを感じるなど

行動をつなぐ
分かりやすい、動きやすい、身体へのストレスがない、惹きつけるなど

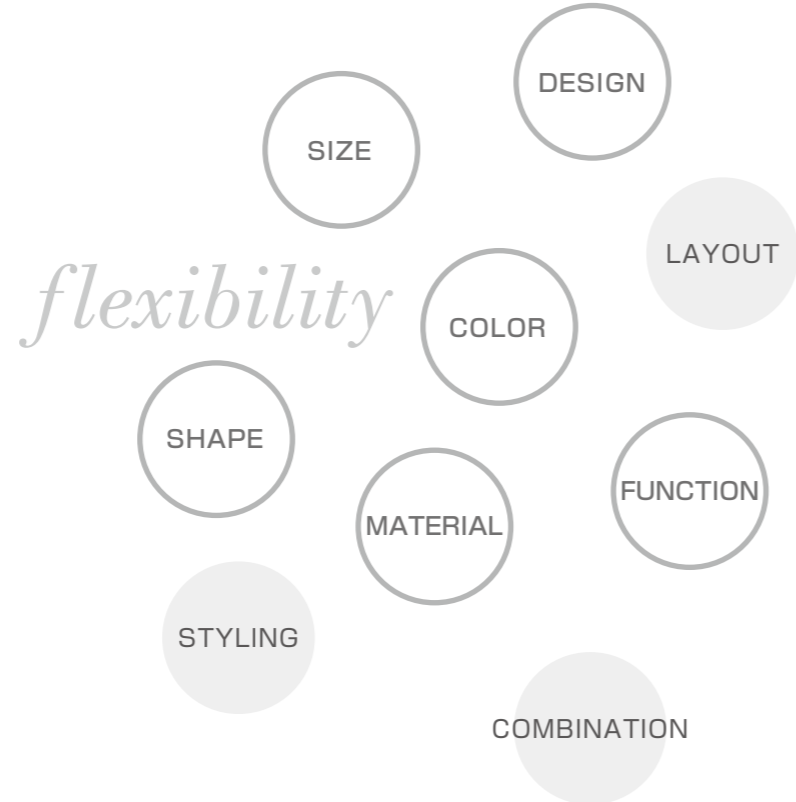

DESIGN

チェア、ソファ、テーブルを主体に豊富なバリエーションをラインナップ。コントラクト空間特有の機能やスタイルを細かくリサーチし、インテリアトレンドを踏まえた製品をオリジナルに開発しています。

SIZE

ソファやテーブルにはスペースに合わせてサイズ指定が可能なシステムモデルを設定しています。また、チェアの脚カット調整は、対応可能な寸法を製品毎に記載しています。

COLOR

木製品の塗装色は8色のオリジナルカラーを標準設定。チェアとテーブルでのコーディネート性を高めています。自社の生産ラインに組み込まれた塗装工程により特色での仕上げも素早く安定して生産できます。

MATERIAL

フレームは木材を中心に、金属、樹脂など様々な素材をデザインに採り入れています。張材は、レザーとテキスタイル合わせて388種類。豊富な色や機能が自由に選べます。

FUNCTION

様々な商業施設、医療・福祉施設など、使う人に配慮した機能が製品毎に設定されています。また衛生面では耐次亜塩素酸対応や抗菌・防カビ塗装の開発などの技術革新も行っていきます。

SHAPE

豊富なデザインバリエーション以外にも、躯体に合わせたベンチシートや空間の個性を表現するオリジナルデザインなど特注設計も対応。業務用家具専門メーカーとしての長年の実績とノウハウでイメージ通りに仕上げます。

プランニングサポート

クレスデザインの提案力をより有効にご活用いただくために、専門スタッフによるプランニングサポートも行っています。

ショールーム

東京・青山、大阪・本町、名古屋・丸の内にあるPICショールームは、CRESブランド製品を展示しています。各種素材見本も取り揃え、コンビネーションやスタイリングのシミュレーションが可能です。詳しくはP416をご覧ください。

プランニングサポート

物件の用途やイメージに合わせたレイアウトプランや製品提案書の作成も承ります。オーダーシステムを活かしたカラースキームやデザインの使い分けなどトータルにご提案します。提案書のご依頼は、販売店または営業担当までご相談ください。

3D シミュレーション

「CRES 3D DESIGNWORKS」は、豊富なバリエーションとカスタムオーダーシステムによる多彩なコーディネートを一瞬時にレイアウトし、カラーリングも3Dシミュレーションできるシステムです。その場にいるような臨場感で確認できる独自のプレゼンテーションツールです。



Quality

永く使える安心をスピーディに提供できること。

クレスの生産工場では広大な在庫スペースに各製品の部材がストックされ、ご注文の仕上げに合わせて瞬時に加工し製品化する生産ラインを確立しています。テクノロジーと職人の技術が結集された独自の生産システムが自由なオーダーシステムを可能にしています。

製品の開発から加工や製造ロット管理、出荷にいたる段階毎に品質マネジメントシステムを導入。厳しい管理によって安心してお使い頂ける品質の安定供給を実現しています。

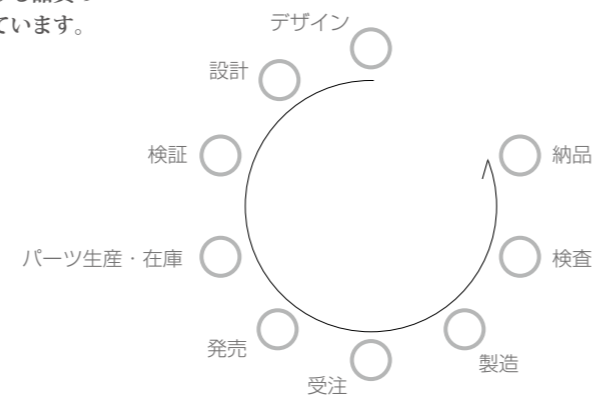

いいものを
必要なだけより早く、
お客様へ届けるために。

正確でスピーディな自動裁断システム

388種類のランク設定張地はもちろん、お客さま指定の別張りにも即座に対応する裁断システム。最適な取り都合も瞬時に計算し、材料のロスも最小限に抑えます。異なる張材の特性に合わせて型を調整しデータ管理することにより、安定した張り加工品質を保っています。

業界トップクラスの在庫量を誇る 広大なストックスペース

国内外から厳選した素材を調達し、厳しい品質管理のもと半製品化されたパーツを広大な在庫スペースにストック。膨大なデザインバリエーションを誇るCRESの製品ラインナップを安定供給するためには必要不可欠なスペースです。

品質マネジメントシステム

わたしたちは品質マネジメントシステム規格「ISO9001」の認証を取得しています。品質と環境に関する2つの国際基準に合致し、今後もより一層の満足と信頼をいただけるよう品質を高め、努力を重ねてまいります。

業務用のあらゆる環境を想定した耐久試験

あらゆる商業施設や公共施設など、さまざまな人が使用する業務用家具は、通常より高い耐久性が求められます。クレスでは、実際の使用状況を踏まえた独自の品質基準を設定した耐久試験を実施しています。

独自の品質基準

全てのイスとテーブルにおいて、様々な強度と耐久性試験を実施。JIS規格を基準に、製品の使用目的に合わせた独自の試験方法も取り入れ、より高いレベルでの安全性と耐久性の実現に努めています。

主な実施試験項目

構造や使用目的に応じて製品ごとに項目を設定しています。

イス

1. 縦返し荷重試験
2. 引きずり試験
3. 背もたれの強度、耐久試験
4. 座面の強度、耐久試験
5. 背もたれの耐衝撃性試験
6. 座面の耐衝撃性試験
7. 肘部の水平力試験
8. 肘部の垂直力試験
9. 肘部の耐衝撃性試験
10. 脚部の側方、前後方強度試験
11. 落下試験

テーブル

1. 水平力試験
2. 垂直力試験
3. 持続垂直力試験
4. 安定性試験
5. ネジの引抜き強度試験

高耐久性マーク

高齢者施設等での実際の使用状況を調査分析し、考案した当社独自の「引きずり試験」を合格した製品にのみ表示しているマーク。イスの座面に85kgのウェイトを乗せ、摩擦抵抗が大きくかかる床面上を左右を基本として前後左右に1万回引きずる厳しい試験です。

高耐久性

対象製品は、各製品頁の価格表にマーク表示しています。

引きずり試験

左右繰返し

前後繰返し





Friendly

人にやさしいデザインであること。

誰もが使うコントラクト家具だから、ひとりひとりの心地よさにこだわりたい。さまざまな施設を利用する人、もてなす人、全ての人に配慮したデザインは、特有の機能性を持ちながら、素材やディテールにまでやさしさが溢れています。

医療・福祉施設の利用者の行動をデザインする

高齢者福祉施設を始め各種施設では、空間やそこで使われる人に対して特有の機能が重要です。介護する人やされる人それぞれに必要な機能を細かく想定し、製品デザインに反映させています。

有害物質の放出を抑える

F☆☆☆☆規格品の採用

VOC（揮発性有機化合物）対策として使用部材の全面F☆☆☆☆化に重点的に取り組んでいます。塗料はほぼ全製品でノンホルマリン、ノントルエン化を実施、接着剤もノンホルマリン、低ホルマリンタイプを使用するなど、有害物質の除去に取り組んでいます。

耐次亜塩素酸対応で医療現場の消毒も安心

ノロウイルスやインフルエンザウイルスにはアルコール消毒ではなく次亜塩素酸での消毒が有効です。そのため、消毒頻度の高い医療現場でも安心して使える耐次亜塩素酸機能をほとんどのレザーと一部テキスタイルに採用。色抜けなどを気にせず、安心して使えます。

カビと菌の発生を防ぐ

木製品の上塗り塗料に抗菌・防カビ剤を添加したオリジナルの塗料「APC1」を開発しました。従来の防カビ剤を上回る圧倒的な効果を発揮し、人体への安全性も確認されています。



さりげないところに

感じるやさしさ。

それが大切。

クレスの環境対応

クレスは環境マネジメントシステムを採り入れ、環境にやさしいものづくりを推進しています。環境への負荷を最小限に抑えるために設計段階から改善を行い、再生資源の積極的な活用や材料を効率よく使う為の設計、未永く安心して使える製品開発、リサイクルを考慮した分別設計など、さまざまな取り組みを行っています。



環境への負荷を少なくする

グリーン購入法への適合

循環型社会をめざし、国の諸機関に対して環境負担の少ない商品の優先購入を義務づけた法律が「グリーン購入法」です。この中では、地方公共団体や民間企業に対しても同様の購入が推奨されています。グリーン購入法では現在のところ、主に下記の判断基準を定めています。CRESでは、この基準に適合する商品をより多く提供できるよう努力を重ねています。

主要材料：木質 / 間伐材、再生材、合法的な伐採による木材を使用。
低ホルムアルデヒド（F☆☆☆☆基準を満たすこと。）
主要材料：プラスチック / 再生プラスチックの使用重量が10%以上

グリーン購入法適合商品

グリーン購入法に適合していることを表す
（一社）日本オフィス家具協会（JOIFA）の統一マークです。



当社は一般社団法人日本オフィス家具協会（JOIFA）の「オフィス家具PL対応ガイドライン」に準拠した安全な製品をご提供しております。
（一社）日本オフィス家具協会認定番号 JOIFA436

JOIFA 436

環境マネジメントシステム

ISO14001 認証取得

クレスは2007年に国際規格「ISO14001」の認証を取得しました。地球環境への影響に配慮し、循環型社会に対応した環境マネジメントシステムを構築。環境方針に基づいて、継続的な取り組みの推進と環境パフォーマンスの向上を目指しています。製品開発及び調達、顧客サービスの中で、エネルギーや資源の削減を行い、環境対応型製品のPR活動を推進しながら、地球環境保全に取り組んでいます。



製品と生産システム

分別しやすい張り構造

タッカーを使用しない張り加工システムでは、廃棄時の分別が容易にできます。



リサイクル素材の活用

廃棄段階で回収されたプラスチック部品等を再資源化しシート芯材等に使用しています。



省資源の張り加工

タッカーを使用しない張り加工システムでは、張地の引っ張りしろが不要の為、張材が少なく加工できるので効率的です。



省資源の裁断加工

コンピューター管理による裁断加工では、安定した品質と高い作業性を確保するとともに、材料の使用を最小限に抑えています。



ロングライフ製品への取り組み

循環型社会を目指し、長期間安心してご利用いただける製品開発、様々な素材にこだわった万全の品質管理体制、購入後の細やかなメンテナンス対応などを行っています。



飲食施設

カフェ



1

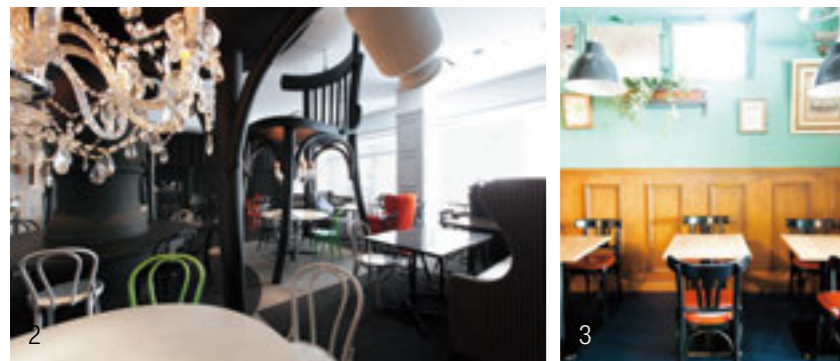

2

3



4

レストラン



5

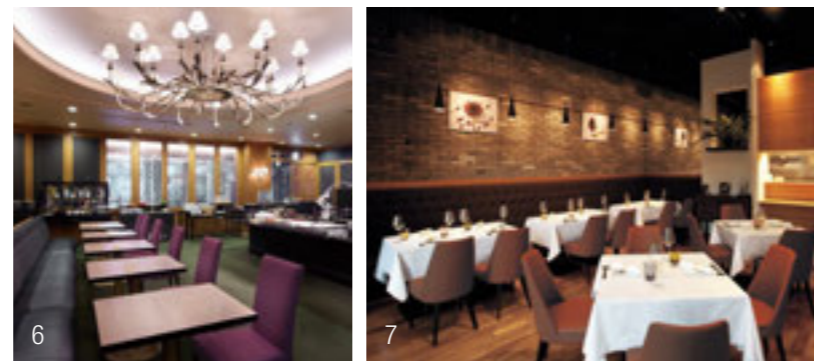

6

7



8

和食・中華



1



2



3

カジュアルダイニング



4



5



6

フードコート・カフェ



7



8



9

1 CHAIR:セディ (P38)
:タストカウンター (P228)
:パンセタイプ参考品

2 CHAIR:オルキス (P135)
3 CHAIR:アーベル (P136)

4 CHAIR:ミルラ (P141)
:オルキス (P135)
:ショコラ (P139)
:ベルセ (P64)

5 CHAIR:マニコ (P54)
6 CHAIR:メルカ (P50)
7 CHAIR:カリラ (P49)
8 CHAIR:ドメニカ (P96)

1 CHAIR:アモード (P42)
2 CHAIR:グランヌ (P103)
3 CHAIR:ソナール (P150)

4 CHAIR:ミナト (P154)
5 CHAIR:ミルラ (P141)
6 CHAIR:アルクスタイプ参考品

7 CHAIR:キエロ (P45)
8 CHAIR:チャロ (P72)
9 CHAIR:マニコ (P54)

飲食施設

クラブ・ダイニングバー・カラオケ



- 1 CHAIR: ナターレ (P44)
- 2 SOFA: マリベル (P298)
- 3 CHAIR: カミーユ (P99)
- 4 SOFA: キャロル (P306)
: ホーク (P312)
- 5 CHAIR: レクスト (P40)
- 6 CHAIR: アーベルカウンター (P234)
- 7 SOFA: プラージュ (P307)
: テンポ (P245)
- 8 CHAIR: マルセラ (P298)
- 9 CHAIR: カミーユ (P99)

飲食施設のコーディネートガイド(ソファ) (P300)

宿泊施設

バンケット



飲食施設のコーディネートガイド (P56)

ゲストルーム

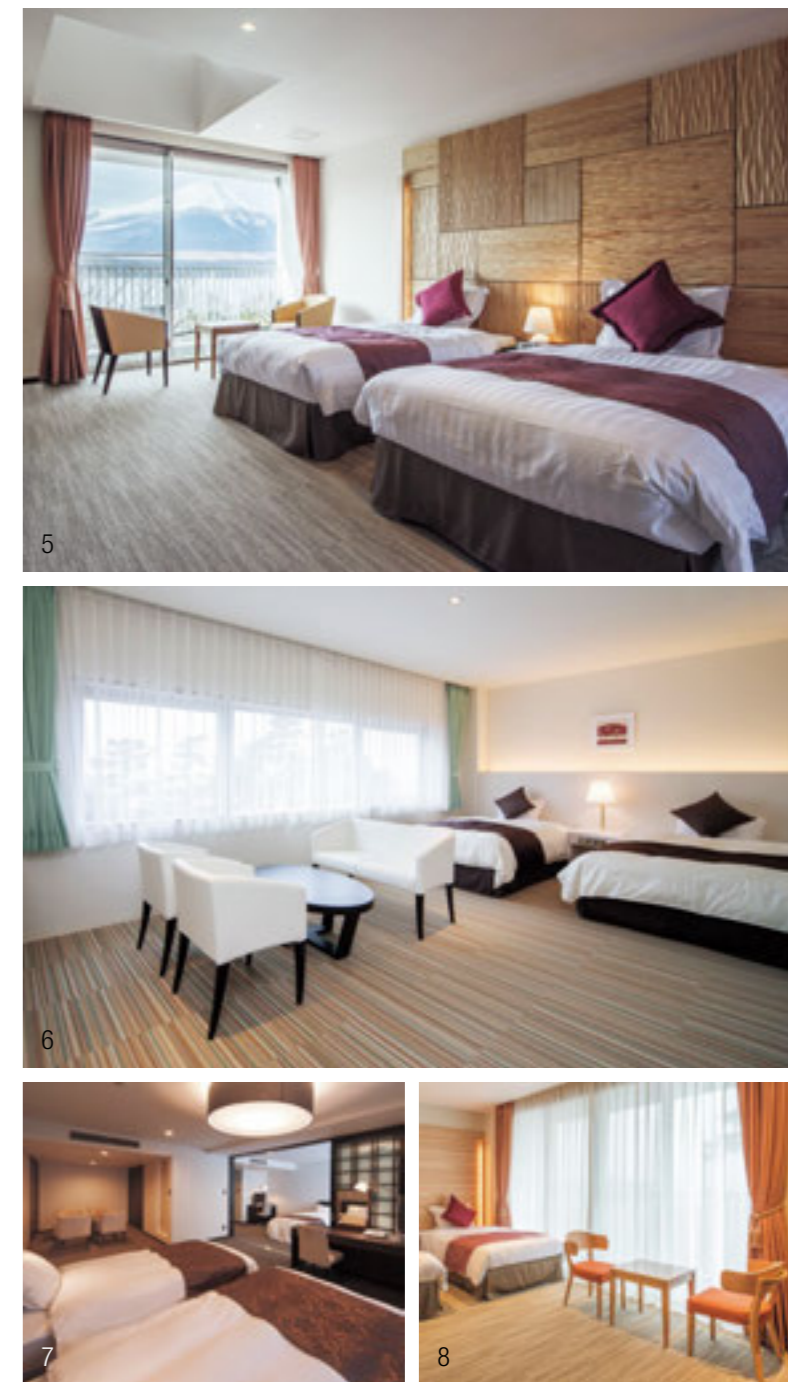

- 1 CHAIR: テネル (P82)
- 2 CHAIR: ソノン (P84)
- 3 CHAIR: テネル (P82)
- 4 CHAIR: サルミ (P151)
- 5 CHAIR: カミーユ (P99)
- 6 CHAIR: ナターレ (P44)
- 7 CHAIR: ラウイ (P43)
- 8 CHAIR: マニコ (P54)

企業・文教施設

応接・ミーティング・コミュニケーションスペース

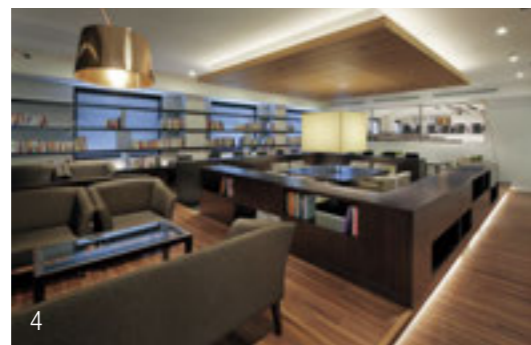

食堂



物販施設他

ショールーム・ショップ・マンション



- 1 SOFA: エニティ (P280)
: サリータ (P284)
: SU2920 (P284)
CHAIR: ミディ (P243)
- 2 CHAIR: キーノ (P214)
- 3 CHAIR: キーノ (P214)
- 4 SOFA: スコルト (P261)
- 5 SOFA: パン (P292)
- 6 CHAIR: ベルセ (P64)
- 7 SOFA : ビルネ (P274)
: パン (P292)
: SU2920 (P284)
CHAIR: チャロ (P72)
: ミナス (P73)
: ミナスカウンター (P232)
- 8 CHAIR: アルメル (P113)

- 1 CHAIR: マニコ (P54)
: オルサ (P204)
SOFA: パン (P292)
- 2 CHAIR: テレス (P176)
- 3 CHAIR: プロテア (P106)
- 4 CHAIR: キーノ特注仕様 (P214)
- 5 CHAIR: ベルセ (P64)
設計: エマニュエル・ムホー
(emmanuelle moureaux architecture + design)
物件名: マスマイル水戸県庁前店
- 6 CHAIR: ファルス (P180)
- 7 CHAIR: マニコ (P54)
- 8 SOFA: マルトル (P290)

医療施設

待合



1



2



3



4



5



6



7



8

- 1 SOFA: コレオ (P310)
: トノー (P285)
- 2 CHAIR: アルメル (P113)
- 3 SOFA: コレオ (P310)
- 4 CHAIR: ラルニ (P52)
- 5 SOFA: モルティ (P270)

- 6 SOFA: シモーヌ (P262)
- 7 SOFA: メリル (P308)
- 8 SOFA: パトリア (P258)

(P16) 1.6, (P17) 5.7 設計: 株式会社CSC設計

食堂



1



2



3



4



5

病室



6



7



8

- 1 CHAIR: タスト (P74)
- 2 CHAIR: リエカ (P198)
- 3 CHAIR: アロエ (P123)
- 4 CHAIR: レルシュ (P88)
- 5 CHAIR: ドナーレ (P102)
- 6 CHAIR: タツン (P183)
- 7 CHAIR: アモード (P42)
- 8 CHAIR: マニコ (P54)

福祉・医療施設のコーディネートガイド (P126)

福祉施設

ダイニング



1



2



1



2

談話室



7



8



3



4



3



4



5



6



9

- 1 CHAIR: リスカ (P120)
- 2 CHAIR: パサル (P125)
- 3 CHAIR: アルメル (P113)
- 4 CHAIR: メルカ (P50)

- 1 CHAIR: タスト (P74)
- 2 CHAIR: アルメル (P113)
- 3 CHAIR: マルト (P112)
- 4 CHAIR: クレプト (P122)
- 5 CHAIR: レナート (P116)
- 6 CHAIR: リスカ (P120)
- 7 SOFA: カーム (P271)
- 8 SOFA: カーム (P271)
- 9 SOFA: アメニタ (P261)

WOOD



STEEL

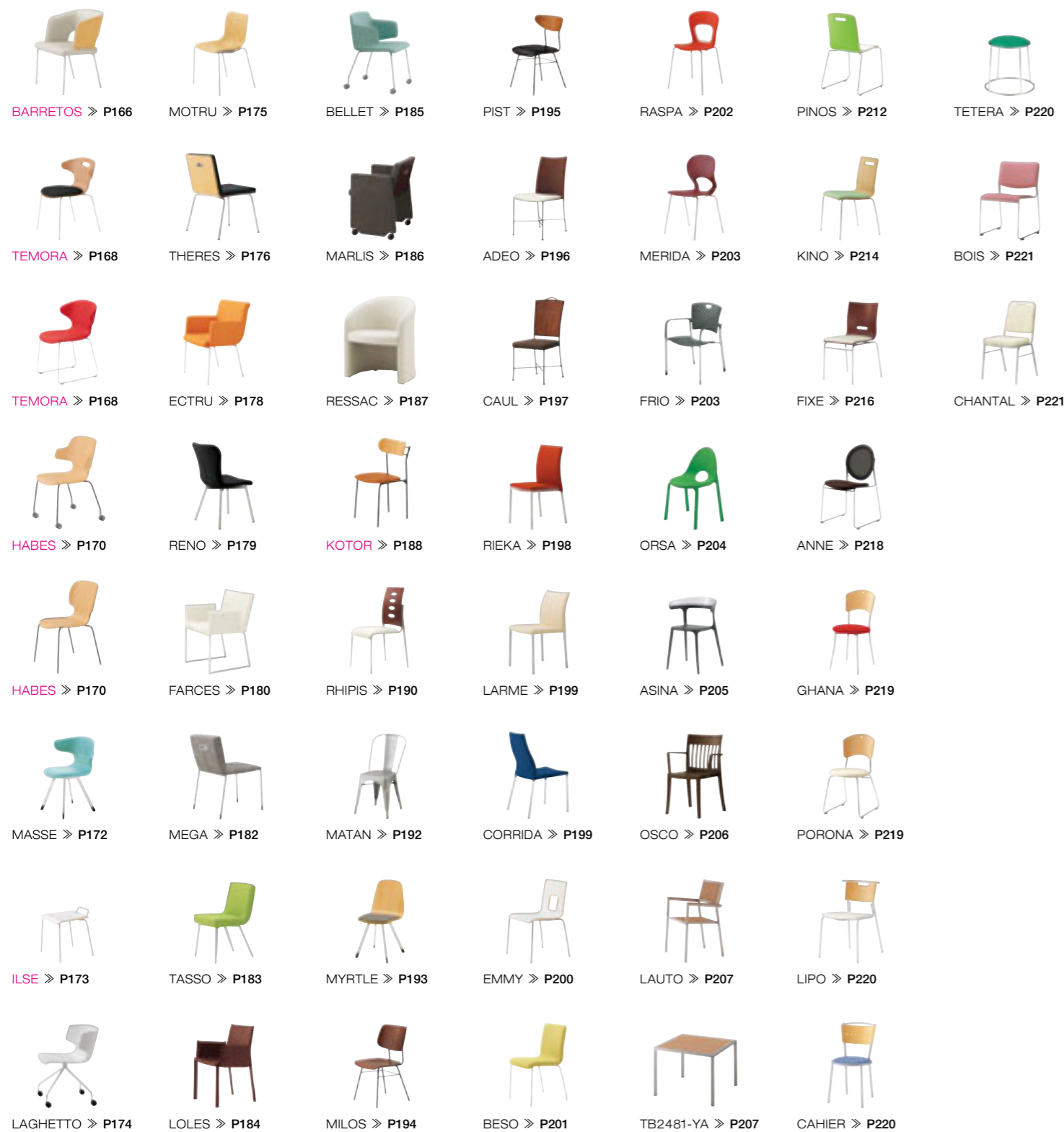

COUNTER



SOFA



赤字品名:New Collection

TABLE

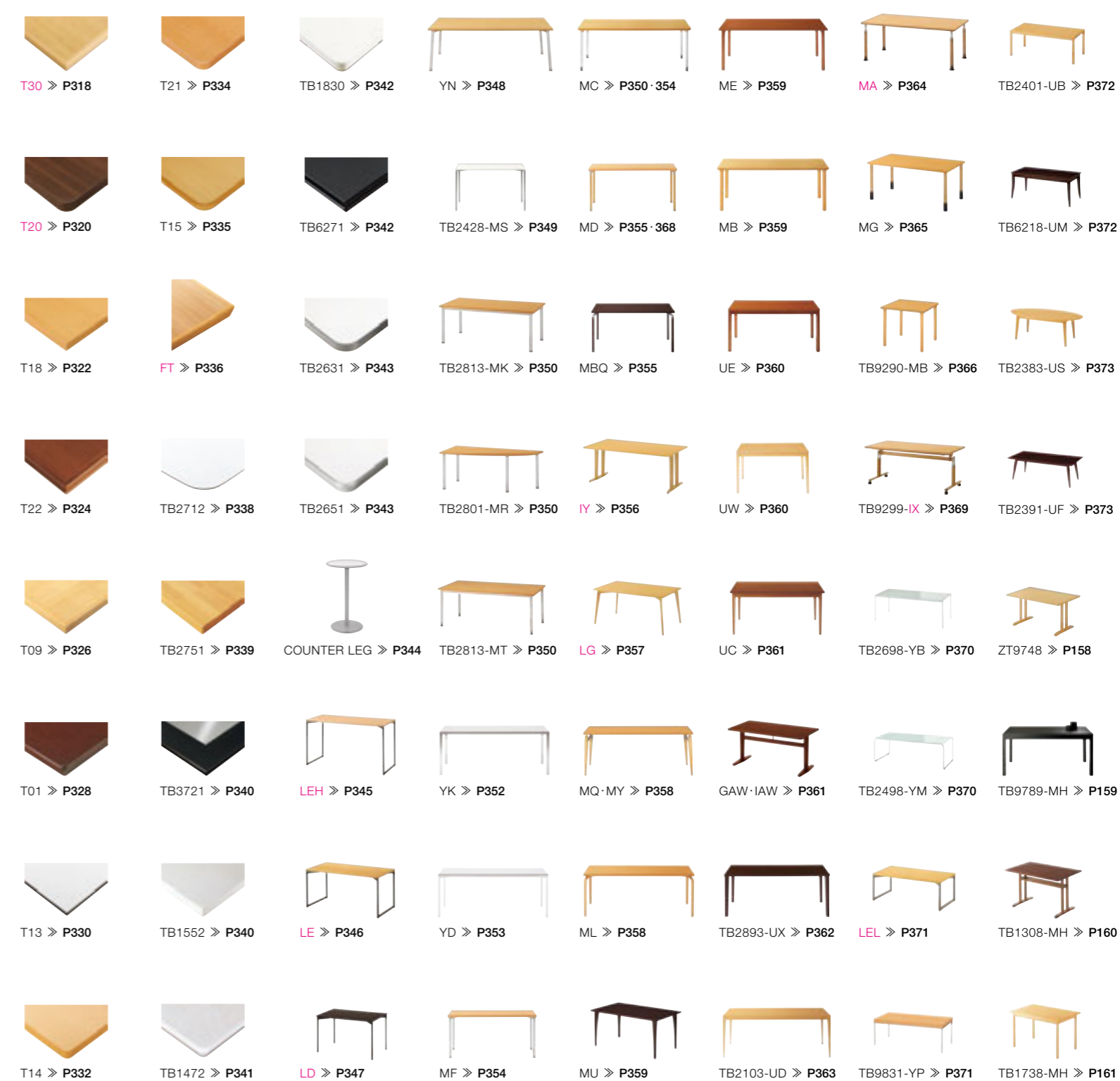

赤字品番:New Collection

折脚座卓 » P162

カタログの見方

CHAIR



COLOR GUIDE ▶ P397

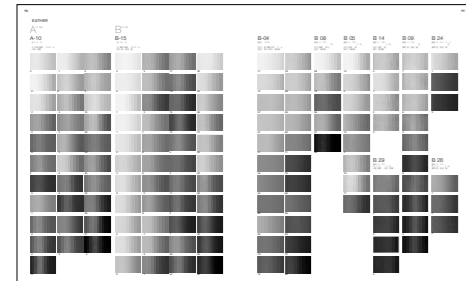

TABLE

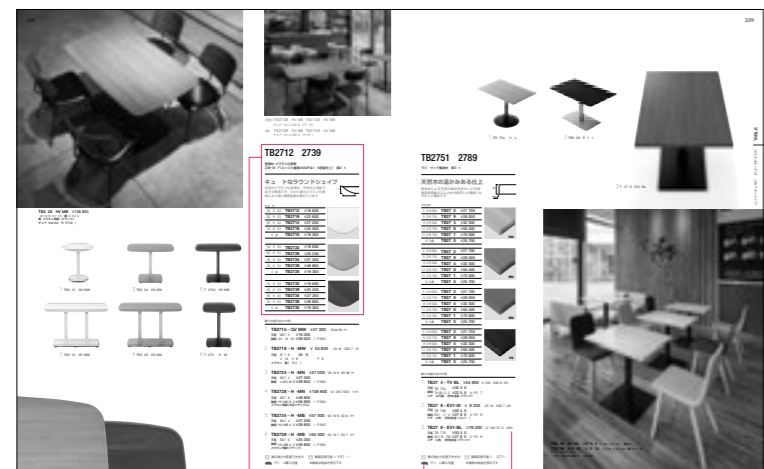

LEG GUIDE ▶ P374

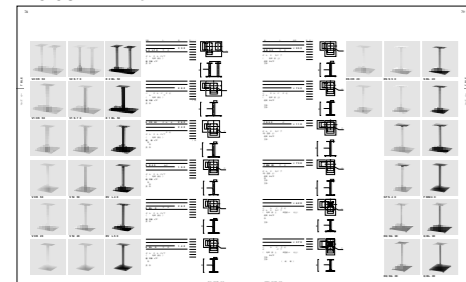

BARRETOS バレトス

フレーム:スチールパイプ(クロムメッキ)
背:ブナ突板成型合板
重量:10.4kg

5N 1N

張地ランク

- A **65,700**
- B **67,300**
- C **68,500**
- D **69,500**
- S **73,100**
- L **77,100**
- H **81,100**

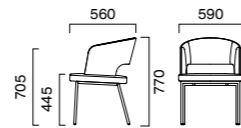

品名 カラー番号

バレトス 5N ¥68,500

張材:レザー-C-22 (No.1)

テーブル:TB2715・QV-MW (P338)

※仕上バリエーションにつきましては、製品ごとに、色・仕様・形状を区別する品種記号が記載されています。詳しくはP409をご確認ください。

塗装カラー

最大8色の塗装色を製品毎に設定しています。

COLOR GUIDE ▶ P397

張地ランク

製品の価格は、張地によりランク別(A~Hランク・7段階)に設定してあります。フレームカラーにより価格が異なる製品がありますのでご注意ください。

スタンドチェアの場合は、張地ランクの価格表示は本体のみの価格となります。

ランク外の張地で別張りをご希望の場合は、価格・納期を担当者にお問い合わせください。

COLOR GUIDE ▶ P398

寸法の表示

製品のサイズはすべてmm単位で表示してあります。

基本表示

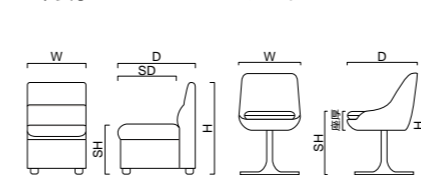

W……幅
D……奥行
H……高さ
SH……座高
SD……座の奥行

〈スタンドチェアの表示〉
座厚……取付厚
(座面から脚受板までの厚み)

座高は、座面の中央部の基準点の高さで計算しています。

※寸法許容差は、製品によりそれぞれ異なりますのであらかじめご了承ください。

テーブル

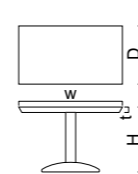

W……幅
D……奥行
H……高さ
t……天板の厚さ(取付厚)
面縁の厚さ

表示マーク

チェア・テーブル共通



脚の高さが変更できます。



脚部を他のタイプに変更できます。



グリーン購入法適合品に表示しています。



この表示のある製品は、スタッキングができます。



この表示のある製品は、高水準の耐久性試験をクリアしています。

「引きずり試験」合格製品に表示しています。椅子の座面に85kgのウエイトを載せ、摩擦抵抗が大きくなる床面上を左右を基本に10000回引きずる試験で、高齢者施設等実際の使用状況を調査分析し考案した当社独自の品質基準です。

ご注文・お問い合わせについて

ご注文・お問い合わせには下記内容を必ずご提示ください。

掲載ページ	
品名・品番	
張材	張地の品名、品番及びカラー名
寸法	スタンドタイプの座高、テーブル、レッグの仕上高さ
脚種	イス・テーブルに組み合わせる脚の品番とサイズ
数量	
納期	納期は当社出荷日扱いにさせていただきます。

納期は基本的に一週間以内での出荷を原則としています。在庫切れ、または、需要期では異なる場合もありますので、担当者にお問い合わせのうえご注文ください。

特注品や張地ランク以外での別張りも承ります。ご注文の際は、形状・寸法・材料などの詳細を必ずFaxなどでご連絡くださいますようお願いいたします。



▲張地決定

サンプル帳のご利用について

カラーガイド (P398~) に表示してある張地は、別冊として現物によるサンプル帳を用意しておりますのでご利用ください。張材は、388種類のオリジナルファブリックよりご自由にお選びいただけます。一部の製品においては、張加工が不可能な張地もありますので、詳しくは各製品ページをご覧ください。

システムのご利用について

製品のデザインや張地の材質によっては、加工上、別張りできないものもあります。製品記載ページの限定表示をご覧ください。木製品の材質において、木目、色調に多少のバラツキのある場合がありますのであらかじめご了承ください。

製品の仕様・色・材質などの見分け方は、製品末尾の品種記号にて表記してあります。塗装色およびサイズのオーダー製品の納期については、担当者にお問い合わせください。

システム以外の対応について

ご指定色での塗装

設定色以外のお客様からのご指定色での塗装も可能です。(塗装サンプルをご提示ください)

張地の柄合わせ

張地の柄パターンについては原則として柄合わせはしておりません。

ご指定の場合は、柄合わせによる張加工も承ります。

※上記対応につきましては、仕様・納期・価格など担当者にお問い合わせ下さい。

特注品

オリジナルデザインの特注にも対応いたします。

詳しくは担当者までお問い合わせください。

TB2712 - 2739

表面材・メラミン化粧板
芯材・MDF(エッジと裏面のMDFは11N塗装仕上) 厚23t

表面材・縁材の材質
天板の厚み

キュートなラウンドシェイプ

木目のメラミン化粧板は、天然木と見紛うほどの質感です。3mm厚のメラミン化粧板により高い表面強度も備えています。



面縁の形状とサイズ

天板品番

天板価格	品番	天板のみの価格
500×600	TB2712	¥18,600
600×750	TB2719	¥22,800
900×600	TB2714	¥27,200
1200×750	TB2718	¥45,500
600φ	TB2715	¥19,300



左記はレギュラートップシリーズの表記例です。サイズやカラーが自由に選べるフリーストップシリーズは、品番の付け方が異なります。詳しくは製品頁でご確認ください。

脚との組み合わせ例

天板品番	脚部品番	天板と脚部の合計価格	天板サイズ	仕上げ高さ	脚サイズ
1 TB2715	QV-MW	¥47,300	600φ	661H	
天板:TB2715		¥19,300			
脚部:QV-MW 400		¥28,000			▶ P380

脚部の仕様

CRÉS

<http://www.public-grp.com/>

WEBサイトではデジタルカタログやクレスの最新情報を掲載しています。また、ビジネスユーザーサイトに登録すれば、製品画像やCADデータ(2D,3D)がダウンロードできます。プレゼンテーションツールとしてぜひご利用ください。

WOOD

ZENON ゼノン

ホールド&コンパクト

背中をしっかりサポートするシート。程よいスクエアさとスリムに仕上げたスタイルでゆったりとした掛け心地ながらコンパクト。張地のコンビネーションや背裏突板タイプなど多彩な表情にアレンジできるチェアです。



(手前)

ゼノンA 5N ¥52,800
張材:レザー・C-17 (No.5)

(奥)

ゼノンB 5N ¥51,000
張材:布地・D-64 (ブラウン)
×レザー・B-24 (No.1)



ゼノンB 5N ¥58,800
張材:布地・D-56 (ダークブルー) ×レザー・H-61 (No.2)
テーブル:T13 MD-750φ・QV-MW (P330)



ゼノンB 1N ¥50,400 張材:背裏・座マチ・レザー・B-09 (No.2) ×背裏・座上・布地・C-42 (ベージュ)
※ツートンの張り分け方が他の掲載品と異なります。
テーブル:T09 5N-600W 750D・GF-BL (P326)

ZENON ゼノン

フレーム:ブナ無垢材
背板:A/オーク突板成型合板
座下:ベルト仕様
重量:A/8.3kg, B/7.5kg

5N 1N この製品は艶消し仕上げとなっています。

A 背ウッドパネル

張地ランク

A 49,500
B 51,800
C 52,800
D 52,900
S 55,400
L 58,100
H 60,800

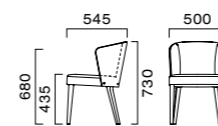

B 張りくるみ

張地ランク

A 48,000
B 49,500
C 50,700
D 50,900
S 53,900
L 57,200
H 60,600

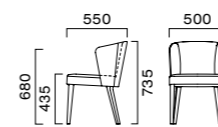

*ランク価格にツートン張りは含まれません。掲載以外のツートン張りににつきましては別途お見積もりいたします。

OPTION

- 脚カット加工 カット寸法 30 mmまで
オプション価格 ■ ¥1,800 > P164
- 脚端パーツ ブラバートやフェルトキーパーの
取付もできます。 > P164

グリーン購入法適合品 ※価格は税抜き表示です。



ゼノンA 5N ¥52,800
張材:レザー・C-17 (No.5)



ゼノンA 1N ¥52,800
張材:レザー・C-17 (No.3)



ゼノンB 5N ¥50,700
張材:レザー・C-17 (No.1) × C-17 (No.6)



ゼノンB 1N ¥50,700
張材:レザー・C-17 (No.9) × C-17 (No.4)



フィリアM 5N ¥48,800
張材:レザー・C-17 (No.7) × C-17 (No.4)



フィリアW 5N ¥53,600
張材:レザー・C-17 (No.7) × C-17 (No.4)



フィリアM 1N ¥48,800
張材:レザー・C-17 (No.8) × C-17 (No.5)
*ツートン張りは、背裏×背表・座の仕様です。

PHILIA フィリア

フィット&サポート

椅子に課せられた役割は、いかに姿勢を楽に保てるか。この目的を形にすると、このようなフォルムが生まれます。ハーフアームとアームレスの2タイプは同じコンセプトながら使う人やシーンを考えてラインナップしました。

フレーム:ブナ無垢材
座下:ベルト仕様
重量:M/7.4kg、W/7.5kg

5N **1N** この製品は艶消し仕上げとなっています。

M 肘無

張地ランク
A **45,000**
B **47,500**
C **48,800**
D **49,100**
S **52,200**
L **55,700**
H **59,300**

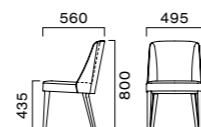

W 肘付

張地ランク
A **49,500**
B **52,200**
C **53,600**
D **53,800**
S **56,700**
L **60,300**
H **64,000**

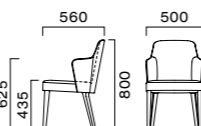

*ランク価格にツートン張りは含まれません。掲載以外のツートン張りににつきましては別途見積もりいたします。

OPTION

- 脚カット加工 カット寸法 **30mm** まで
オプション価格 **¥1,800** > P164
- 脚端パーツ プラバートやフェルトキーパーの
取付もできます。 > P164

(Photo右)

フィリアW 1N ¥53,600
張材:レザー・C-17 (No.9) × C-17 (No.5)
テーブル:TO9 6T-900W 900D - GF-BL (P326)

フィリアW 5N ¥53,600
張材:レザー・C-17 (No.8) × C-17 (No.6)





THEMIS テミス

背のサポート性に優れた 多用途モデル

多様なスペースに対応するスタイルと、年齢を問わず安心して使えるサポート性の高い掛け心地。これらの条件を満たす椅子がこれからのパブリックスペースには必要です。バックレストのデザインバリエーションもコーディネート幅を広げてくれます。

フレーム：ラバーウッド無垢材
背板：ブナ突板成型合板
重量：MA/7.1kg

フレーム 背板カラー
5NL 1N - 5NL 1N

この製品は艶消し仕上げとなっています。

MA 背表：張り/背裏：突板

張地ランク

A 40,800
B 41,800
C 42,600
D 42,900
S 44,900
L 47,300
H 49,600

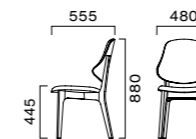

OPTION

■ 脚カット加工 カット寸法 100mmまで
オプション価格 ※¥1,800 > P164

☑ カウンタータイプ > P222



デミスMA 1N-5NL ¥41,800 張材：レザー-B-09 (No.3, No.9)
テーブル：TB2913 (特注仕様)・1800W 900D・LE-DG (P346)



デミスMA 1N-1N ¥42,600
張材：レザー-C-17 (No.7)



デミスMA 5NL-5NL ¥42,600
張材：レザー-C-17 (No.6)

(Photo左)

デミスMA 5NL-5NL ¥42,600
張材：レザー-C-17 (No.6)

WOOD



テミスMC 1N-MD ¥31,500 張材:レザー・A-10 (No.24)
 テミスMC 5NL-MN ¥31,500 張材:レザー・A-10 (No.8)
 テミスMC 1N-MN ¥31,500 張材:レザー・A-10 (No.8)



テミスMC 5NL-MD ¥31,500
 張材:レザー・A-10 (No.22)



テミスMB 1N ¥38,600
 張材:レザー・B-15 (No.10) × 布地・B-31 (ダークオレンジ)
 ※ツートン張りは、背裏×背表・座の仕様です。



テミスWB 1N ¥43,700 張材:布地・C-52 (ライトブラウン)



テミスWB 5NL ¥43,700
 張材:レザー・C-17 (No.11)



テミスWB 1N ¥43,700
 張材:レザー・C-17 (No.5)



テミスMB 1N ¥38,500 張材:レザー・C-17 (No.7)
 テミスMB 5NL ¥38,500 張材:レザー・C-17 (No.6)
 テミスMB 5NL ¥39,500 張材:レザー・C-17 (No.9) × C-17 (No.5)
 ※ツートン張りは、背裏×背表・座の仕様です。



(Photo左)
 テミスカウンターB 5NL ¥54,800
 張材:レザー・C-22 (No.6)

☞ カウンタータイプ ▶ P222



テミスWB 1N ¥43,400
 張材:レザー・B-24 (No.3) × 布地・B-31 (ページュ)
 ※ツートン張りは、背裏×背表・座の仕様です。



テミスMC 1N-MD ¥31,900
 張材:レザー・B-15 (No.43)
 テーブル:T18 5N-600 a・GS-BL (P322)

THEMIS テミス

フレーム: ラバーウッド無垢材
 背板: MC / ラバーウッド成型合板
 表面: メラミン化粧板 (両面)
 重量: MB / 7.3kg, MC / 6.9kg, WB / 7.3kg
 フレーム 背板カラー
5NL 1N - **MN MD** (背: メラミンタイプ)
 この製品は艶消し仕上げとなっています。

MB 背: 張りくるみ

張地ランク	価格
A	36,800
B	37,800
C	38,500
D	39,200
S	42,000
L	44,500
H	47,100

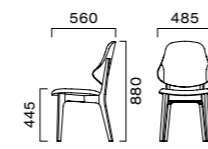

MC 背: メラミン化粧板

張地ランク	価格
A	31,500
B	31,900
C	32,200
D	32,400
S	33,200
L	34,200
H	35,100

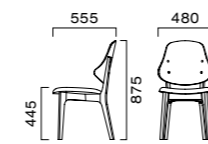

WB 肘付・背: 張りくるみ

張地ランク	価格
A	41,500
B	42,800
C	43,700
D	44,100
S	46,600
L	49,400
H	52,200

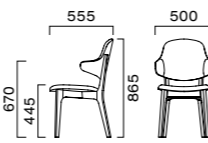

※ランク価格にツートン張りは含まれません。
 掲載以外のツートン張りににつきましては別途お見積りいたします。

OPTION

☑ 脚カット加工 カット寸法 100mmまで
 オプション価格 単 ¥1,800 ▶ P164

☑ グリーン購入法適合品 ※価格は税抜き表示です。



セディW 5N ¥56,700 張材:布地・D-56(アイボリー) セディW 5N ¥54,100 張材:レザー・B-29(No.5)
 テーブル:T09 5N-600W 750D - GF-BL (P326) 奥のチェア:ウラルB 1N (P62)



セディW 5N ¥56,700
 張材:布地・D-56(アイボリー)



セディM 1N ¥55,500
 張材:レザー・C-22(No.1)



セディM 1N ¥42,700
 張材:レザー・C-22(No.1)

SEDI セディ

エッジのきいたモールドフォルム

適度にベンディングする背が快適な掛け心地です。

フレーム:ブナ無垢材 本体:モールドウレタンフォーム
 重量:M/ 8.0kg、W/ 10.5kg

5N 1N

M 肘無

張地ランク

A 40,800
 B 42,000
 C 42,700
 D 43,400
 S 46,900
 L 49,400
 H 52,700

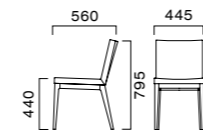

W 肘付

張地ランク

A 51,800
 B 54,100
 C 55,500
 D 56,700
 S 61,500
 L 66,800
 H 72,600

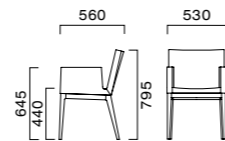

適度なクッション性

芯材はスチール枠に軟質ウレタンフォームを一体成型。高密度で高い形状安定性とへたりにくい特性により、シャープなフォルムと適度なクッション性を併せ持っています。

OPTION

- 脚カット加工 カット寸法 50mmまで
 オプション価格 ※¥1,800 > P164
- 脚端パーツ プラバートやフェルトキーパーの
 取付もできます。 > P164

グリーン購入法適合品 ※価格は税抜き表示です。



セディM 5N 張材:布地・D-54(グレー)
 左奥:パンセタイプ参考品 右奥:タストカウンターA 5N-0A (P228)



マロウM 5N ¥55,700
 張材:布地・D-19(レッド)



マロウM 3N ¥55,700
 張材:布地・D-19(アイボリー)



マロウW 1N ¥72,200
 張材:布地・D-19(スモークグレー)



MALLOW マロウ

シャープな張りぐるみスタイル

薄いシートながら弾性シートにより座ったときの体圧が分散され疲れにくい構造です。

フレーム:ブナ無垢材 座下:弾性シート仕様
 重量:M/ 5.0kg、W/ 7.0kg

5N 3N 1N

M 肘無

張地ランク

A 54,500
 B 56,500
 C 58,100
 D 55,700
 S 58,000
 L 60,800
 H 64,300

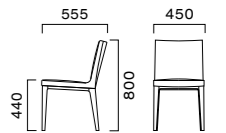

W 肘付

張地ランク

A 68,800
 B 71,200
 C 72,200
 D 72,200
 S 76,700
 L 82,100
 H 87,600

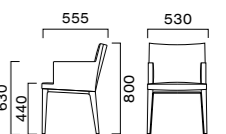

使いやすい軽量設計

肘無タイプは、5.0kgと見た目通りの軽量な設計で、イスの移動が容易です。

OPTION

- 脚端パーツ プラバートやフェルトキーパーの
 取付もできます。 > P164

(Photo左)

マロウW 3N ¥72,200
 張材:布地・D-55(グレー)
 テーブル:T09 3N-600W 750D - GV-SI (P326)

グリーン購入法適合品 ※価格は税抜き表示です。

多様なシーンに対応する スクエアフォルム

シンプルで使いやすいベーシックなデザイン。レストランやバーなどの飲食施設はもちろん、図書館やクリニックの待合など、多用途に対応します。

- 1 レクストM2 1N 張材:レザー-C-22 (No.6)
テーブル:T09 1N-600W 750D・EV-BL (P326)
- 2 レクストM2 1N 張材:布地
- 3 レクストWA1 1N 張材:レザー-ファルコン(L-1185)



レクストWB1 1N ¥53,400 張材:布地・C-62 (オリーブ、ライトブラウン) 取手:タイプ1

REKST レクスト

ソファ感覚の掛け心地

ワイドが大きめでゆったりと柔らかな掛け心地。スクエアな形状とミドルバックの背は、空間に整然とした落ちつきを与えます。

フレーム:ブナ無垢材(WA・肘:ブナ成型合板) 座下:ベルト仕様
重量:M1 / 5.4kg, WA1 / 6.6kg, WB1 / 9.5kg

5N 3N 1N

M1 肘無 (取手:タイプ1仕様)

張地ランク

A 36,000
B 36,800
C 38,600
D 38,800
S 39,800
L 42,900
H 46,700

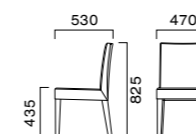

WA1 木肘 (取手:タイプ1仕様)

張地ランク

A 41,000
B 41,800
C 43,800
D 44,000
S 44,800
L 47,900
H 51,700

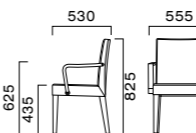

WB1 張肘 (取手:タイプ1仕様)

張地ランク

A 49,100
B 51,400
C 53,400
D 53,900
S 57,700
L 63,500
H 69,800

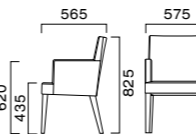

- | | | |
|--------------|----------|--|
| 1 | 2 | *背裏の仕様は下記の価格にてご指定いただけます。
タイプ3:取手無
¥2,100 |
| アルミダイキャスト取手付 | ステンレス取手付 | |
| | | ¥1,600 |

OPTION

- 脚カット加工 カット寸法 50 mmまで
オプション価格 ¥1,800 > P164
- 脚端パーツ ブラバートやフェルトキーパーの
取付もできます。 > P164

グリーン購入法適合品 ※価格は税抜き表示です。



レクストM2 5N ¥41,400
張材:布地・S-13 (ベージュ)



レクストWA1 3N ¥43,800
張材:布地・C-42 (ライトブラウン)



レクストWB2 1N ¥55,500
張材:布地・D-54 (グリーン)



レクストM2 3N ¥41,400
張材:布地・S-33 (ベージュ)
*柄方向を合せた加工をしています。



アモードW 1N-WN ¥74,400
張材:布地・D-56(グリーン)



アモードW 5N-OA ¥74,400
張材:布地・D-54(グリーン)



アモードM 5N-BC ¥46,400
張材:布地・D-54(グリーン)



アモードM 1N-BC ¥44,100
張材:レザー・B-15(No.37)



アモードM 1N-WN ¥45,400
アモードW 1N-WN ¥72,800
張材:布地・C-42(ベージュ)
テーブル:TB2113・UD(P363)



アモードW 5N-BC 張材:布地

AMMODO アモード

素材感にこだわった取手

しっかりと握れる大きな取手はダイニングシーンでの機能性を高め、特徴的な意匠により個性溢れる表情を与えます。

フレーム:ブナ無垢材 座下:ベルト仕様
取手:BC/ブナ無垢材(フレーム5N/1N)

※取手とフレームは同色仕上

OA/オーク無垢材
(ナチュラル塗装仕上)(フレーム5N)

WN/ウォールナット無垢材
(ナチュラル塗装仕上)(フレーム1N)

重量:M/5.3kg、W/7.8kg

5N 1N

M 肘無

張地ランク

A 41,900
B 44,100
C 45,400
D 46,400
S 50,600
L 55,300
H 59,200

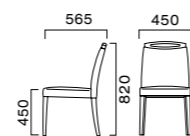

W 肘付

張地ランク

A 66,900
B 70,700
C 72,800
D 74,400
S 80,500
L 87,300
H 94,100

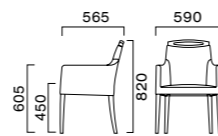

取手バリエーション



OPTION

■ 脚カット加工 カット寸法 70mmまで
オプション価格 ※¥1,800 > P164

■ 脚端パーツ プラバートやフェルトキーパーの
取付もできます。 > P164

▶ カウンタータイプ > P229

グリーン購入法適合品 ※価格は税抜き表示です。



ラウイWB 1N 張材:レザー・B-09(No.7) テーブル:特注天板・GF-BL

LAUI ラウイ

張りぐるみスタイルの完成形

抜群の掛け心地と使いやすいバリエーションが魅力のチェア。ゆったりサイズで隙のないベーシックデザインです。

フレーム:ブナ無垢材 座下:ベルト仕様
重量:M/5.4kg、WA/6.3kg、WB/7.8kg

5N 1N

M 肘無

張地ランク

A 41,600
B 43,200
C 44,200
D 44,600
S 48,800
L 52,800
H 57,100

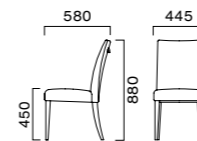

WA 木肘

張地ランク

A 49,700
B 51,000
C 52,500
D 53,400
S 56,800
L 60,900
H 65,200

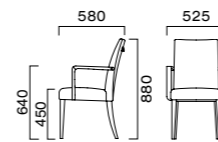

WB 張肘

張地ランク

A 73,300
B 76,400
C 77,900
D 78,100
S 84,700
L 91,800
H 99,400

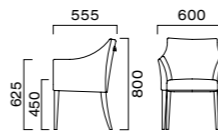

※ランク価格にツートン張りは含まれません。
掲載以外のツートン張りににつきましては別途お見積りいたします。

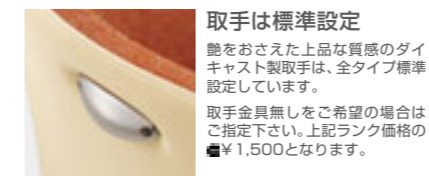

取手は標準設定

艶をおさえた上品な質感のダイキャスト製取手は、全タイプ標準設定しています。
取手金具無しをご希望の場合はご指定下さい。上記ランク価格の ¥1,500となります。

OPTION

■ 脚カット加工 カット寸法 70mmまで
オプション価格 ※¥1,800 > P164
※M/WAは除く

■ 脚端パーツ プラバートやフェルトキーパーの
取付もできます。 > P164

▶ カウンタータイプ > P226

グリーン購入法適合品 ※価格は税抜き表示です。



ラウイM 1N ¥44,200
張材:レザー・C-22(No.1)



ラウイWA 1N ¥52,500
張材:レザー・C-22(No.1)



ラウイWB 1N ¥77,900
張材:レザー・C-22(No.1)



ラウイWB 5N ¥77,900
張材:レザー・C-22(No.2)×布地・C-42(オレンジ)



ナターレAW 1N ¥72,300 張材:布地・ベスパ(T-4178)



ナターレAW 8N ¥66,500
張材:布地・D-19 (コバルトブルー)



ナターレBW 8N ¥59,500
張材:布地・D-19 (スモークグレー)

NATALE ナターレ

コンパクトなラウンジスタイル

ダイニングでもラウンジでも使えるモジュール。
コンパクトでスクエアなスタイルなのでレイアウト
性が高く、多様なシーンに対応するデザインです。

フレーム: フナ無垢材
重量: AW/11.0kg、ANW/16.0kg
BW/9.5kg、BNW/14.5kg

8N 1N

AW 張材:一人掛

張地ランク

A 60,800
B 63,100
C 64,800
D 66,500
S 72,300
L 77,900
H 85,700

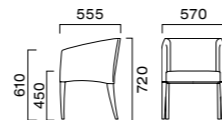

ANW 張材:二人掛

張地ランク

A 102,800
B 107,100
C 110,600
D 111,800
S 123,200
L 134,600
H 145,900

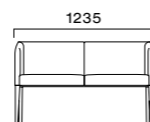

BW 木肘:一人掛

張地ランク

A 55,700
B 57,500
C 58,600
D 59,500
S 62,400
L 66,700
H 70,800

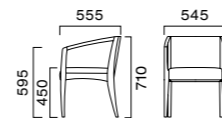

BNW 木肘:二人掛

張地ランク

A 95,900
B 98,900
C 102,000
D 103,900
S 112,000
L 120,400
H 131,700

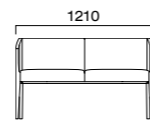

OPTION

- 脚カット加工 カット寸法 **70** mmまで
オプション価格 **¥1,800** > P164
※ANW・BNWは除く
- 脚端パーツ プラバートやフェルトキーパーの
取付もできます。 > P164

グリーン購入法適合品 ※価格は税抜き表示です。



- ナターレAW 1N 張材:レザー
ナターレANW 1N 張材:レザー
- ナターレBW 1N 張材:レザー・B-15 (No.35)
ナターレBNW 1N 張材:レザー・B-15 (No.35)
テーブル:TB2393・US (P373)



ナターレBW 1N ¥57,500
張材:レザー・B-15 (No.35)



ナターレBNW 1N ¥98,900
張材:レザー・B-15 (No.35)



ナターレAW 1N ¥64,800
張材:布地・C-52 (アイボリー)



ナターレANW 1N ¥110,600
張材:布地・C-52 (アイボリー)

QUIERO キエロ

かわいらしいコンパクト設計

優しいカーブを描く脚ラインが特徴。アームチェ
アのナターレとコーディネートできます。

フレーム: フナ無垢材
重量: 4.8kg

8N 1N

張地ランク

A 33,300
B 34,400
C 36,000
D 36,200
S 38,900
L 41,400
H 45,300

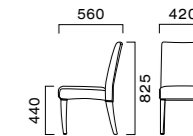

OPTION

- 脚カット加工 カット寸法 **20** mmまで
オプション価格 **¥1,800** > P164
- 脚端パーツ プラバートやフェルトキーパーの
取付もできます。 > P164



(Photo左)

キエロ 8N ¥36,000
張材:布地・C-41 (ライトブルー)
テーブル:T22 8N-750φ - GV-SI (P324)
ナターレAW 8N ¥63,100
張材:レザー・B-15 (No.35)
テーブル:T22 8N-600φ - GV-SI (P324)



キエロ 1N ¥33,300
張材:レザー・A-10 (No.41)

グリーン購入法適合品 ※価格は税抜き表示です。



タヴェル 5N ¥70,200 張材:レザー-C-22 (No.6)

TAVEL タヴェル

背中を感じる安心感

体をしっかりと椅子にあずけられる背とアームが安心感のある掛け心地です。

フレーム:ブナ無垢材
座下:ベルト仕様
重量:7.7kg

5N 1N

OPTION COLOR

こだわりのコーディネートのために6色のオプションカラーからお選びいただけます。

8N 9N 3N 2N 11N 6T

オプションカラーは下記価格表の ¥4,500upとなります。

張地ランク

A 65,600
B 68,600
C 70,200
D 71,300
S 75,500
L 80,500
H 85,600

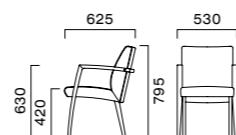

OPTION

■ 脚カット加工 カット寸法 50 mmまで
オプション価格 ※¥1,800 > P164

■ APC1加工 抗菌・防カビ塗装
5N・1N ※¥2,000
OPTION COLOR ※¥1,500 > P129

■ 脚端パーツ プラバートやフェルトキーパーの
取付もできます。 > P164



タヴェル 1N ¥68,600
張材:レザー-B-15 (No.22)



タヴェル 5N ¥70,200
張材:布地-C-41 (レッド)



マレッサ 1N ¥48,800
張材:レザー-C-22 (No.1)

マレッサ 5N ¥48,800
張材:レザー-C-22 (No.6)

MALEZA マレッサ

体にフィットするクッション形状

サポート性の高いクッションは長時間の使用にもやさしく応えてくれます。

フレーム:ブナ無垢材
背・座:モールドウレタンフォーム
重量:7.6kg

5N 1N

張地ランク

A 46,800
B 47,800
C 48,800
D 48,900
S 51,100
L 53,800
H 58,100



※この製品は加工上の都合によりD-59及びモケット等の起毛した張地や織り目の粗い布での張り加工はできません。
詳しくは担当者までお問い合わせください。

OPTION

■ 脚端パーツ プラバートやフェルトキーパーの
取付もできます。 > P164

(Photo右)

マレッサ 1N
¥48,900 張材:布地-D-19 (パープル、イエロー、スモークグレー)
¥53,800 張材:布地-L-21 (グレー)
※布地-L-21 (グレー)は柄方向を合せた加工をしています。
テーブル:TB2893 - UX (P362)





ティノス 3N ¥37,000 張材:布地・D-58(アクアグリーン)×レザー・C-12(No.4)

TINOS ティノス

エレガントな後脚のライン

身体にフィットするS字カーブの後脚は、快適な掛け心地と上品なたたずまいを作り出しています。

フレーム:ブナ無垢材
座下:ベルト仕様
重量:6.3kg

5N 3N

張地ランク

A 33,100
B 35,100
C 36,700
D 37,000
S 40,000
L 44,300
H 49,300

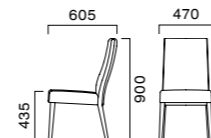

*ランク価格にツートン張りは含まれません。
掲載以外のツートン張りににつきましては別途お見積りいたします。

OPTION

- 脚カット加工 カット寸法 30 mmまで
オプション価格 ◆¥1,800 > P164
- 脚端パーツ プラバートやフェルトキーパーの
取付もできます。 > P164



ティノス 3N ¥36,700
張材:布地・C-42(オレンジ)



ティノス 5N ¥35,100
張材:レザー・B-15(No.37)



グリーン購入法適合品 ※価格は税抜き表示です。

QUALITE カリラ

ウッドと張りぐるみの 表情豊かなバックビュー

バックシートのバリエーションは多様なイメージ
にコーディネートできます。

本体:A 5N/チーク突板成型合板(脚5N)
A 1N/ウォールナット突板成型合板(脚1N)
フレーム:ブナ無垢材 座下:ベルト仕様
重量:A/6.6kg、B/6.6kg

5N 1N

A 背ウッドパネル

張地ランク

A 48,700
B 49,600
C 50,300
D 50,800
S 52,600
L 54,900
H 57,100

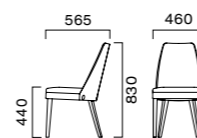

B 背張りぐるみ

張地ランク

A 48,700
B 50,700
C 52,200
D 52,400
S 54,900
L 58,800
H 63,700

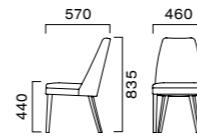

*ランク価格にツートン張りは含まれません。掲載以外のツートン
張りににつきましては別途お見積りいたします。
*カリラBは背表中央に縫製ラインが入っております。

OPTION

- 脚端パーツ プラバートやフェルトキーパーの
取付もできます。 > P164



カリラA 5N ¥50,300
張材:レザー・C-22(No.1)



カリラA 1N ¥50,300
張材:レザー・C-22(No.6)



カリラB 5N ¥58,300
張材:布地・ガーラ(T-4104)
×レザー・B-09(No.5)



カリラB 1N ¥52,200
張材:レザー・C-22(No.1)



カリラB 1N ¥52,300
張材:布地・D-58(サーモンピンク)×レザー・C-12(No.8)



カリラB 1N 張材:レザー・ヌーベル(L-1343)



カリラA 1N ¥50,300
張材:レザー・C22(No.6)

グリーン購入法適合品 ※価格は税抜き表示です。



メルカM 5N 張材:レザー・セラファイトZF05 (L-1673)

メルカM 1N ¥20,600
張材:レザー・ブラック

メルカM 1N 張材:レザー・ブラック



メルカW 1N 張材:布地 C-52 (ダークグレー)



メルカM 1N 張材:布地・D-54 (バイオレット)

MERCA メルカ

ゆったりとしたハイバック

一見スリムなラインながらボリューム感のあるディテールが特徴。高比重のクッション材は厚く、しっかりとした掛け心地です。

圧倒的なコストパフォーマンス

Special Edition

メルカは下記レザーのみ限定価格でお求めいただけます。

限定価格

M (肘無) ¥20,600

W (肘付) ¥26,900

レザー



ブラック

ダークブラウン

機能: 防汚・抗菌・難燃
耐アルコール
耐次亜塩素酸

フレーム: フナ無垢材 座下: ベルト仕様
重量: M / 5.5kg, W / 6.5kg

5N 1N

M 肘無

張地ランク

A 27,700

B 29,200

C 30,100

D 30,900

S 34,500

L 38,100

H 42,000

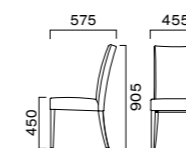

W 肘付

張地ランク

A 36,700

B 38,200

C 39,200

D 40,000

S 43,900

L 47,300

H 51,300

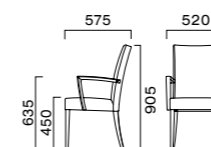

OPTION

■ 脚カット加工 カット寸法 30mmまで
オプション価格 ¥1,800 > P164

■ 脚端パーツ プラバートやフェルトキーパーの
取付もできます。 > P164

グリーン購入法適合品 ※価格は税抜き表示です。

メルカW 1N ¥26,900
張材:レザー・ブラックメルカM 5N ¥20,600
張材:レザー・ダークブラウンメルカW 1N ¥39,200
張材:レザー・C-12 (No.16)メルカM 5N ¥27,700
張材:レザー・A-10 (No.41)メルカW 5N ¥38,200
張材:布地・B-98 (ローズグレー)



ラルニW 5N ¥58,600
張材:レザー・B-15 (No.22)

ラルニM 5N ¥35,800
張材:レザー・B-15 (No.26)



ラルニW 1N ¥58,600
張材:布地・B-31 (ダークブルー)



- 1 設計:エマニュエル・ムホー
(emmanuelle moureaux
architecture + design)
物件名:東横信用金庫 中青木支店
- 2 設計:スタイル・エイチ・デザインワークス
物件名:まつ歯科クリニック



ラルニW 5N 張材:レザー・マニエラ (L-1324)



ラルニW 5N (座・特注仕様) 張材:布地

RALNI ラルニ

空間を広く使える スリム&コンパクト

座面は薄めながらベルト仕様で十分なクッション性を確保しています。軽量コンパクトで省スペースの空間へも安心してご提案いただけます。

フレーム:ブナ無垢材 座下:ベルト仕様
重量:M/4.5kg、W/8.0kg

5N 1N

M 肘無

張地ランク

A 34,500
B 35,800
C 37,000
D 37,100
S 38,800
L 41,500
H 44,900

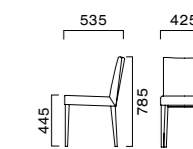

W 肘付

張地ランク

A 55,900
B 58,600
C 60,400
D 61,600
S 67,000
L 72,500
H 79,700

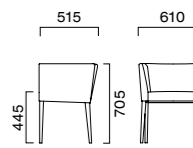

OPTION

■ 脚端パーツ プラバートやフェルトキーパーの取付もできます。 > P164

(Photo左)

ラルニW 5N ¥60,400
張材:布地・C-53 (ライトグレー、ライトブルー、ブラック)
テーブル:T13 MN (変形)・GF-BL (P330)
ラルニM 5N ¥35,800
張材:レザー・B-15 (No.17、No.21、No.22、No.23)
テーブル:T13 MW (変形)・GF-BL (P330)

背のサポート性に優れた ローバックスタイル

ボリューム感のある背と座が安定感のある掛け心地です。使いやすいサイズなので、カジュアルなカフェやレストランはもちろん企業施設や大学など多用途に対応できます。



マニコA 5NL ¥36,700
張材:布地・D-54 (アイボリー)
マニコB 1N ¥40,100
張材:布地・D-54 (ブラウン)
マニコカウンターB 1N ¥55,800
張材:布地・D-54 (ブラウン)
左奥:マッセW WH (P172)



マニコB 1N 張材:レザー

MANICO マニコ

2タイプの背のデザイン

大きくラウンドした背は、背板タイプと背張タイプ
の2タイプ。背板タイプは背裏が持ち手になっ
ています。

フレーム:ラバーウッド無垢材 座下:ベルト仕様
背:ブナ突板成型合板(マニコA)
重量:A/6.0kg、B/6.0kg

5NL **1N** 5NLは艶消し仕上げとなっています。

A 背板

張地ランク

A **33,300**
B **34,800**
C **35,400**
D **36,700**
S **37,900**
L **39,700**
H **42,000**

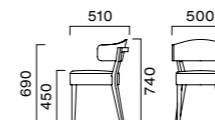

B 背張

張地ランク

A **35,000**
B **36,600**
C **37,600**
D **40,100**
S **43,100**
L **45,700**
H **49,800**

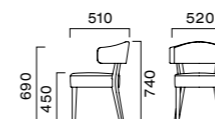

OPTION

■ 脚カット加工 カット寸法 **50mm**まで
オプション価格 **¥1,800** > P164

■ 脚端パーツ プラバートやフェルトキーパーの
取付もできます。 > P164

▶ カウンタータイプ > P230



マニコB 5NL ¥37,600
張材:レザー・C-22 (No.42)



マニコB 1N ¥37,600
張材:レザー・C-22 (No.1)



マニコA 5NL ¥35,400
張材:レザー・C-22 (No.1)



マニコA 1N ¥35,400
張材:レザー・C-22 (No.44)



マニコB 5NL 張材:レザー



マニコB 5NL ¥37,600
張材:レザー・C-22 (No.44)

飲食施設

商業施設の中でも、特にカフェやレストランなどの飲食空間は、世相の様々な影響が混ざり合い、家具のあり方も多様化しています。

クレスの木製品は豊富なバリエーションから、サイズ・塗装色・張地などきめ細かく設定できるので、多くの空間デザイナーに採用いただいています。

社会トレンド

- インバウンドによる外国人客の増加
- モノ消費からコト消費への変化
- 女性主導消費
- 古民家や倉庫などのリノベーション物件の増加

飲食店のインテリア傾向

- 様々な文化の受容
- 複合的な空間デザイン
- カフェを中心としたカジュアルスタイル
- ヴィンテージやクラフト感覚
- 飲食スタイルの多様化(立ち食い、食べ歩き、..)

家具の役割

- ゾーン毎の細かな印象や機能のコントロール
- 多様な空間スタイルへのマッチング
- 感覚へ訴求するデザイン性

感情をつなぐ

「それぞれの居心地をつくる」



ゾーンでチェアを使い分ける

空間概要

文化複合施設内のベーカリーカフェ。本屋を中心に様々なショップがシームレスに繋がっている。音楽ライブやワークショップなどライフスタイルを提案するイベントも行われ、チェアの形と色が空間の自由度を高めている。

家具のあり方

中央の大きなテーブルでは催しに合わせて人が集まり、窓際は1人で本を読みながら寛ぎ、カウンターでは軽やかな会話を楽しむ。それぞれのゾーンの使い方をチェアとテーブルで計画。

中央テーブル席:
セディM 5N (張材: 布地-D-54グレー)
→P38
カウンター席:
タストカウンターA 5N-OA (張材: 布地)
→P228
窓際テーブル席:
パンセ (シートプライウッド仕様参考品)
→P67



バラバラに組み合わせる

空間概要

音楽やポップカルチャー、IT、食など、様々なクリエイティブ活動を発信・応援するカフェ。多様なスタイルを持った人が集まる空間。

家具のあり方

バラバラのチェアを選びながら、カラーのまとまりとひとつひとつのチェアのセレクトのセンスで、楽しさや自由な感性を促す。

オルキス1 DB (シートプライウッド)
→P135
ジョコラ1 BR・NA (シートプライウッド)
→P139
ベルセAL 5N (張材: 布地-B-31スモーク
グレー、レザー-B-15 No.43)→P64
ミルラ NA (シートプライウッド)
→P141

「会話のトーンを分ける」



同じチェアで雰囲気を変える

空間概要

丸テーブルを中心にレイアウトし、チェアの背のラウンド感とともにリズムカルに内装と同調した家具のセレクト。照明が家具を美しく見せながら場の雰囲気を効果的に演出している。

家具のあり方

同じ形のチェアで統一感を保ちながら、フロアごとに色分けして表情を変化。背と座がセパレートの張り構造を活かしたツートン張りでの演出。ハーフアームにより背中に安心感を持たせながら、視覚的にも心地よさを表現している。

写真上
マニコB 1N (張材: レザー)→P54
写真下
マニコB 1N・5NL (張材: 布地×レザー)→P54

「非日常の高揚感を演出する」



ファンタジーな世界観をつくる

空間概要

世界的に親しまれているファンタジー小説をコンセプトにしたレストラン。

家具のあり方

モノクロームのチェアを多色で配置したグラフィカルな効果。コンセプト的な非日常の空間を複数のチェアの形と色で演出した空間。チェアは特別仕様で製作。

オルキス1 特注仕様 (シートプライウッド)→P135

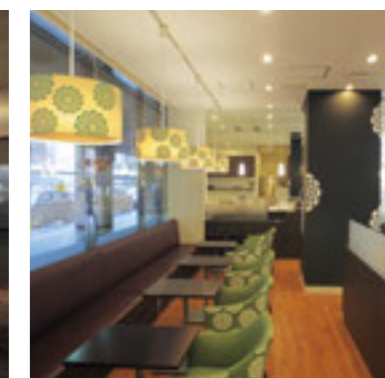
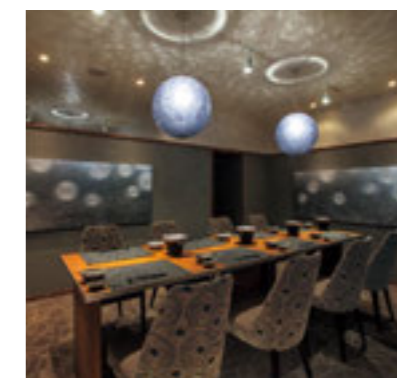

インテリアのモチーフを統一する

空間概要

個室を中心としたホテルの日本料理店。各部屋の趣きを変えた特徴的な空間演出。床、壁のアート、照明、テーブルウェアの全てを丸いモチーフで構成。

家具のあり方

利用者が身体を預ける椅子の張地にも同じモチーフを採用することで、包み込まれるような非日常感を表現。

カリラB (張材: 布地)→P49

空間概要

日本を意識した本格カフェ。シンプルな空間構成の中で、同じモチーフの柄をベンダントライトのシェードや壁面、チェアの張地に使用。

家具のあり方

アイコンとして特徴的な空間の主役となる張地の使い方がされている。

ラウイWB 1N (張材: 布地)→P43

コミュニケーションをつなぐ

「店主とお客様の関係をつくる」



1人客をもてなす

空間概要

カウンターを主とした和食料理店。落ち着いた佇まいで、1人客でも居心地よく上品な料理と会話を楽しめる。

家具のあり方

柔らかなラインのラウンジタイプのアームチェアをゆったりと配し、プライベートエリアを確保。床に馴染む控えめなカラーで、テーブルトップを浮き立たせ、料理と誠実に向き合う場を演出。

ナターレAW 1N (張材:布地・ベスバ(T-4178)→P44



対等な関係をつくる

空間概要

カウンターを主とした和食料理店。銘木賞を受賞した吉野檜の一枚カウンターを据え、お客様と料理人が同じ目線で料理を共有できる、ライブ感のある空間に。骨董やオリジナルなど器にもこだわった季節料理を提供。

家具のあり方

和の佇まいに敢えて柔らかなラインが特徴のチェアをセレクト。器との関係が心地よいコーディネート。

アモードM 5N-BC (張材:布地)→P42

「遊び心で惹きつける」

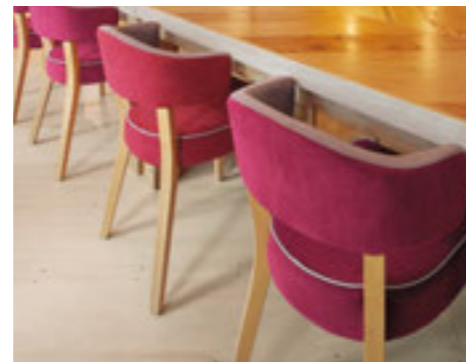

特殊な張り加工で気分を演出

空間概要

都心部に程近いソーシャルアパートメントの共有スペース。20代を中心とした感性豊かな人たちのライフスタイルを演出。ビリヤードなど遊び心に溢れたデザイン。ガーデンでは日光浴やバーベキューもできる。

家具のあり方

張り加工で空間の雰囲気を変化。背の表と裏を張り分けながら、座の縫製部分にも色を変えたパイピングを施している。レトロな雰囲気を今のカジュアル感で仕上げた特殊な加工。入居者同士のコミュニケーションを促進するマグネットスペースとして機能。

マニコB 5NL特注張り仕上げ (張材:布地)→P54

行動をつなぐ

「大勢の人をもてなす」



大空間を細かく演出する

空間概要

大型商業施設のフードコート。周囲に6店舗の飲食店を構えたダイナミックな空間を約500席のチェアとテーブルで構成。

家具のあり方

10種類の木製チェアと特注ベンチでゾーンを細かく演出。大勢の人が機能的に行動できる動線を確保しながら、利用者の気分に合わせてチェアが選べるよう異なるデザインをセレクト。ゆったりとしたレストスタイルやカジュアルなコンパクトスタイルなど形状の変化をつけながら、カラーで調和を保っている。

写真上

手前テーブル席:キエロ 8N
(張材:レザー・ヤブトラ L-1065)→P45
左奥テーブル席:レクストWB1 5N
(張材:レザー)→P40
右奥テーブル席:メレーヌ 5NL
(張材:レザー・マニエラ L-1302)→P86
正面奥テーブル席:ハリスン 5N
(張材:レザー・B-24 No.1)→P88
別注天板 - GF-PO

写真中左

チャロ 5NL (張材:レザー)→P72
別注ベンチ、別注天板 - GF-PO

写真中右

奥テーブル席:チャロ 5NL
(張材:レザー・デコア L-1895)→P72
別注ベンチ
手前テーブル席:マルト 5N
(張材:レザー)→P112
別注天板 - GF-PO

写真下左

左テーブル席:ピソ 5N
(張材:レザー)→P70
別注天板 - GF-PO

写真下右

ティノス 5N
(張材:レザー・ヤブトラ L-1063)→P48
別注天板 - GF-PO

「機能的な高さをつくる」



食事をするカウンターをつくる

空間概要

ハイチェアで表現されたシンプルなカウンターシーン。

家具のあり方

ハイチェアの座高と天板との差尺をきめ細かく調整。料理を提供する場合は、差尺250~280mmが目安。特に丼物等、器に高さがある場合は差尺を少なめにする。

タストカウンターA 5N-0A (張材:布地)→P228



バーカウンターをつくる

空間概要

クラシックなバースタイル。映画のワンシーンのようなメランコリックな空間。

家具のあり方

ベントウツドの伝統的なフォルムが独特な雰囲気を醸し出す。座高はドリンク主体に提供する場合、差尺280~330mmが目安。天板厚が100mm以上の場合も差尺を広めにとる。

アーベルカウンター2 DB (張材:レザー・ニフティ L-1158)→P234

脚カット加工で座面の高さが変更できます。

対応可能な製品は、各製品頁にカット可能な寸法と価格を表示しています。※カット可能寸法は、構造や安全性を考慮した自社基準に基づき設定しています。





ARAM アラム

個性的な背裏のディテール

小さな椅子ですが、身体との一体感が感じられます。軽くて手触りもよい仕上げで、フレームカラーと張地のセレクトでイメージの変化を楽しめます。

フレーム: フナ無垢材
背: フナ突板成型合板
座下: ベルト仕様
重量: 4.9kg

5N **3N** **1N** この製品は艶消し仕上げとなっています。

張地ランク
A **40,100**
B **41,400**
C **42,500**
D **42,800**
S **43,600**
L **46,000**
H **48,300**

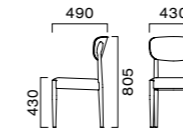

OPTION

- 脚カット加工 カット寸法 **80** mmまで
オプション価格 **¥1,800** > P164
- 脚端パーツ ブラバートやフェルトキーパーの
取付もできます。 > P164



アラム 5N ¥41,400
張材: レザー-B-24 (No.1)



アラム 1N ¥42,500
張材: 布地-C-41 (ライトブルー)



アラム 3N ¥44,900
張材: 布地・イクシーズ (T-4055) (柄合わせ張り)
※柄合せによる価格設定となっております。

(Photo左)

アラム 5N ¥41,400
張材: 布地-B-98 (ローズグレー)
テーブル: T09 5N-600W 750D - GF-BL (P326)
テラス: ラウト, TB2481-YA (P207)

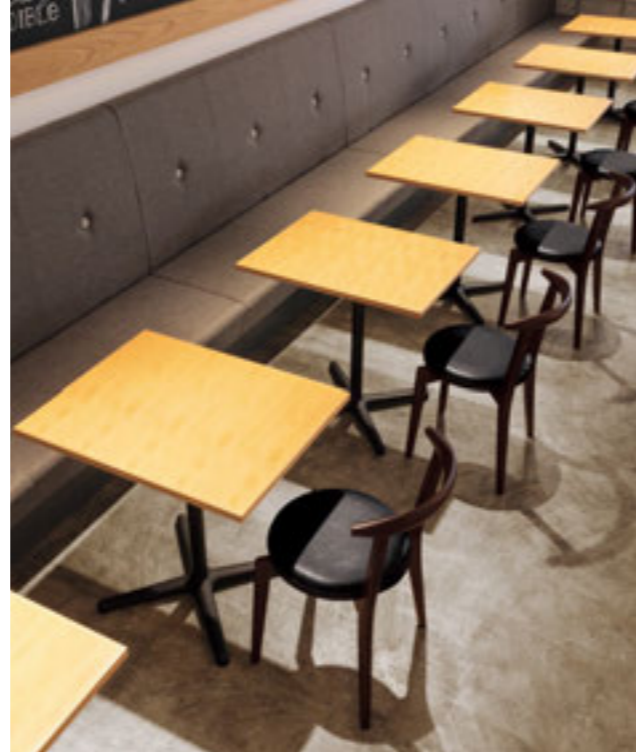

ウラルA 1N ¥33,700 張材:レザー・B-29 (No.5)
テーブル:T09 5N-600W 750D - GF-BL (P326)

URAL ウラル

しっかりした手触りの筭木

ミニマルなスタイルと少しクラシカルなイメージの2つのデザイン。用途や空間によって使い分けたり、ミックスしたりと様々な使い方でコーディネートが広がります。

フレーム:ブナ無垢材
重量:A/4.1kg、B/4.7kg

5N 1N この製品は絶消し仕上げとなっています。

A

張地ランク

A **33,300**
B **33,700**
C **34,000**
D **34,200**
S **35,100**
L **36,000**
H **37,000**

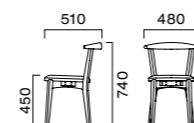

B

張地ランク

A **35,700**
B **36,100**
C **36,400**
D **36,700**
S **37,500**
L **38,500**
H **39,500**

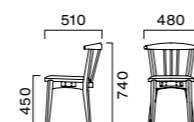

OPTION

■ 脚端パーツ ブラバートやフェルトキーパーの取付もできます。 > P164



Aタイプは3脚までの簡易的なスタックが可能です。



ウラルA 5N ¥33,700
張材:布地・B-31 (レッド)



ウラルA 1N ¥33,700
張材:レザー・B-04 (No.80)



ウラルB 5N ¥36,100
張材:レザー・B-29 (No.2)



ウラルB 1N ¥36,400
張材:布地・C-41 (ベージュ)



ウラルB 1N ¥36,100
張材:レザー・B-29 (No.5)
テーブル:T09 5N-600W 750D - GF-BL (P326)

多彩なアレンジで
どんなシーンにもぴったり

コンパクトで軽快なデザイン。
カラーリングのアレンジで
様々なシーンに対応します。



- 1 ペルセBL 5N 張材:布地・D-55 (グレー)
- 2 ペルセAL WG 張材:レザー・B-15 (No.35)
- 3 ペルセBL 5N 張材:布地
- 4 ペルセAL 5N 張材:レザー



設計:エマニュエル・ムホー
(emmanuelle moureaux
architecture + design)
物件名:マスマイル水戸県庁前店



ペルセBL WG ¥45,300 張材:レザー・B-15 (No.35)
ペルセBL 5N ¥46,300 張材:布地・D-54 (グレー)
ペルセBL 1N ¥45,300 張材:レザー・B-15 (No.35)



ペルセAL 5N ¥40,400 張材:布地・D-54 (グレー)
ペルセAL 1N ¥40,000 張材:レザー・B-15 (No.35)



ペルセBH 5N ¥48,000 張材:布地・C-41 (ライトグリーン)
ペルセBH 1N ¥48,800 張材:布地・D-55 (ライトグレー)

PERCEE ペルセ

イスとしての構造体を見せない設計で、とてもミニマルで軽やかな印象です。

本体:A / プナ突板成型合板 脚:プナ無垢材
重量:AL / 6.3kg, BL / 6.5kg, BH / 6.6kg

WG 5N 1N この製品は艶消し仕上げとなっています。
WGはローバックのみの設定です。

BL ローバック張りぐるみ

張地ランク

- A 44,000
- B 45,300
- C 46,200
- D 46,300
- S 48,100
- L 50,800
- H 54,000

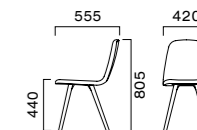

AL ローバック張座

張地ランク

- A 39,700
- B 40,000
- C 40,300
- D 40,400
- S 41,300
- L 41,900
- H 43,100

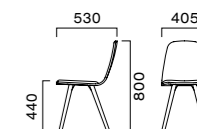

BH ハイバック張りぐるみ

張地ランク

- A 44,600
- B 46,900
- C 48,000
- D 48,800
- S 52,000
- L 55,800
- H 59,400

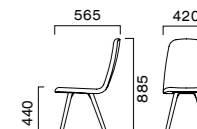

OPTION

脚端 パーツ プラパートやフェルトキーパーの
取付もできます。 > P164

カウンタータイプ > P225

ペルセBH 5N 張材:レザー・B-04 (No.55・80)
テーブル:別注変形テーブル
T18 MW-650W 650D - GF-SI (P322)
T18 MW-650W 650D - EV-SI (P322)



ルベア NA ¥50,200
張材:レザー・B-15 (No.50)



ルベア NA ¥50,200
張材:レザー・B-15 (No.30)



ルベア DB ¥50,200
張材:レザー・B-15 (No.40)

RUPEAO ルベア

曲面と平面の融合したスタイル

シートは曲面のみで構成された3Dフォルムで、身体にフィットする掛け心地。脚は平面を基本にした安定感のあるスタイル。

脚:ブナ積層材
重量:7.4kg

NA DB この製品は艶消し仕上げとなっています。

以下の張地での加工ができません。
詳しくは担当者までご確認ください。
(D-06・D-59・L-11)

張地ランク

A 49,200
B 50,200
C 51,100
D 51,600
S 53,900
L 56,400
H 58,900

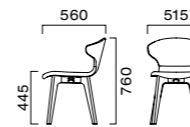

しっかりサポート

高い成型技術から生まれる3Dプライウッド。サイドまで回り込んだバックレストがしっかりと体をサポートします。

■ 脚端パーツ ブラパートやフェルトキーパーの取付もできます。 > P164

(Photo左)

ルベア NA ¥50,200
張材:布地・B-31 (ブルー)
テーブル:T18 MW変形・MC (P354)



バンセM 5N ¥46,700 張材:布地・B-31 (ダークレッド)
バンセW 1N ¥48,700 張材:レザー・B-15 (No.43)
テーブル:T09 5N-750φ・SS-BM (P326)、T09 1N-600W 750D・SF-BM (P326)



ルベア DB ¥50,200
張材:レザー・B-15 (No.40)



バンセW 5N ¥48,700
張材:レザー・B-15 (No.37)



バンセW WG ¥48,700
張材:レザー・B-15 (No.22)



バンセM 1N ¥46,700
張材:布地・B-31 (グレー)



バンセM WG ¥46,700
張材:布地・B-31 (レッド)

PENSER バンセ

スリムレッグの3Dシェル

適度なベンディングと体に馴染む3D形状で体を快適にサポート。シーンに合わせて2種類の背形状から選べます。

脚:ブナ無垢材
重量:M/6.6kg、W/7.3kg

5N 1N WG

この製品は艶消し仕上げとなっています。
以下の張地での加工ができません。
詳しくは担当者までご確認ください。
(D-06・D-59・L-11)
※Mタイプは背裏の中央にファスナーが入っています。

M 肘無

張地ランク

A 44,900
B 46,700
C 47,800
D 48,200
S 49,800
L 52,700
H 55,500

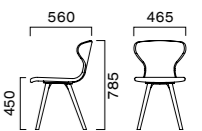

W 肘付

張地ランク

A 47,300
B 48,700
C 50,000
D 50,200
S 51,800
L 54,800
H 58,000

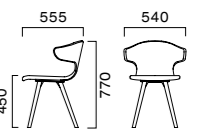

しっかりサポート

高い成型技術から生まれる3Dプライウッド。肘付タイプはサイドまで回り込んだバックレストがしっかりと体をサポートします。

すっきりした脚部

脚部は木部とスチールフレームが一体化しすっきりとした見た目と高い剛性を両立させています。

■ 脚端パーツ ブラパートやフェルトキーパーの取付もできます。 > P164



バンセW 1N ¥48,700
張材:レザー・B-15 (No.43)



リモン DB ¥29,600
張材:レザー-B-09 (No.2)



カベル 5N ¥40,900
張材:布地-C-43 (レッド)

(Photo下)

リモン NA ¥29,600
張材:レザー-B-29 (No.3)
テーブル:T09 1N-1800W 900D - UE 1N (P360)

カベル 1N ¥39,900
張材:レザー-B-29 (No.4)
テーブル:T01 1N-600φ - SS-BM (P328)

ボマール ANW 5N ¥122,200
張材:レザー-B-29 (No.4)
テーブル:T01 1N-900W 600D - SF-BM (P328)



リモン (特注色仕様) 張材:レザー

LIMON リモン

優しいフォルムと掛け心地

大きくラウンドしたワイドな背と厚いクッションの座が快適な掛け心地です。

フレーム:オーク無垢材
背:オーク突板成型合板
重量:6.0kg

NA DB この製品は艶消し仕上げとなっています。

張地ランク

A 28,500
B 29,600
C 30,400
D 30,900
S 31,300
L 32,700
H 33,800

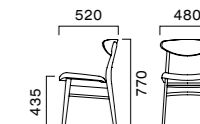

■ 脚カット加工 カット寸法 100mmまで
オプション価格 ■ ¥1,800 > P164

■ 脚端パーツ プラバートやフェルトキーパーの
取付もできます。 > P164



リモン NA ¥29,600
張材:布地-B-98 (ライムグリーン)

CAPELLE カベル

フレーム:ブナ無垢材
背:ブナ突板成型合板
重量:5.3kg

5N 1N この製品は艶消し仕上げとなっています。

張地ランク

A 38,800
B 39,900
C 40,900
D 41,600
S 42,200
L 43,500
H 44,900

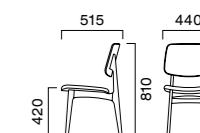

カベル 1N ¥39,900
張材:レザー-B-15 (No.37)

■ 脚カット加工 カット寸法 100mmまで
オプション価格 ■ ¥1,800 > P164

■ 脚端パーツ プラバートやフェルトキーパーの
取付もできます。 > P164



ピン 5N ¥46,800 張材:布地-D-55 (ライムグリーン、アイボリー、ライトブルー、ライトグレー)
奥のチェア:ミロス1 BR (P195)



ピン 5N ¥44,400
張材:布地-B-31 (レッド)



ピン 5N ¥44,400
張材:布地-B-31 (イエローグリーン)



ピン 1N ¥44,400
張材:レザー-B-15 (No.37)

PISO ピン

カジュアルさと 快適なクッション性

シートは成形合板をベースにしたモールドウレタンフォーム。適度なベンディングとしっかりとしたクッション性が快適な掛け心地です。

本体:モールドウレタンフォーム
脚:ブナ積層材
重量:7.4kg

5N 1N

張地ランク

A 42,600
B 44,400
C 45,700
D 46,800
S 50,600
L 54,900
H 58,500

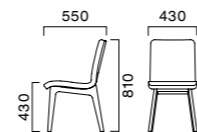

OPTION

- 脚カット加工 カット寸法 70 mmまで
オプション価格 ※¥1,800 > P164
- 脚端パーツ プラバートやフェルトキーパーの
取付もできます。 > P164



ムント 5N 張材:レザー-B-15 (No.26)



ムント 5N ¥47,200
張材:レザー-C-22 (No.6)

ムント 1N ¥47,200
張材:レザー-C-22 (No.1)

MUND ムント

ブナ材のパネルと 丸い脚が柔らかな印象

ブナ材のきめ細やかな突板の背裏と、背表の張材のコントラストが個性的な表情です。

本体:ブナ突板成型合板
脚:ブナ無垢材
重量:6.4kg

5N 1N

この製品は艶消し仕上げとなっています。

張地ランク

A 45,600
B 46,500
C 47,200
D 47,300
S 49,000
L 51,000
H 53,200

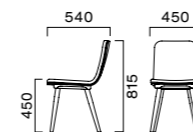

座受けフレーム

成型合板を使用した座受けフレームは脚と一体構造にすることで高い強度を実現しました。

OPTION

- 脚端パーツ プラバートやフェルトキーパーの
取付もできます。 > P164

カウンタータイプ > P227

(Photo右)

ムント 5N ¥47,300
張材:布地-D-55 (ライトグレー、ダークグレー)
テーブル:TB2759・EV-BL (P339)
奥のソファ:コルプスAM 5N (P272)
テーブル:TB2758・EV-BL (P339)





チャロ 張材:布地

チャロ ¥30,100
張材:布地・B-31 (ブルー)チャロ ¥31,800
張材:布地・D-56 (グリーン)チャロ 張材:レザー・マニエラ (L-1319)
チャロ 張材:レザー・C-12 (No.09・11・13)
テーブル:別注天板・GF-SI

MINAS ミナス

コンパクトなカジュアル

省スペースに対応するコンパクトモジュール。和洋さまざまなスタイルに使えます。

フレーム:ブナ無垢材
背:ブナ突板成型合板
重量:5.0kg

5N 1N 6T

張地ランク

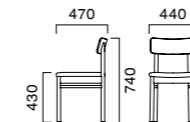
A 22,800
B 23,300
C 23,600
D 23,900
S 25,000
L 26,300
H 27,400■ 脚カット加工 カット寸法 250 mmまで
オプション価格 ※¥1,800 > P164■ 脚端パーツ プラバートやフェルトキーパーの
取付もできます。 > P164

▶ カウンタータイプ > P232

ミナス 5N ¥23,300
張材:布地・B-31 (レッド)ミナス 5N ¥23,300 張材:布地・B-31 (レッド)
テーブル:T09 5N-600W 750D・EV-SI (P326)ミナス 1N ¥23,300
張材:レザー・B-24 (No.2)ミナス 6T ¥23,900
張材:布地・D-55 (ブラウン)

CHARO チャロ

ローフォルムで軽快なスタイル

ローフォルムでありながら広い面積の背と座がしっかりと体を支えます。

フレーム:ラバーウッド無垢材
重量:6.7kg

5NL この製品は艶消し仕上げとなっています。

張地ランク

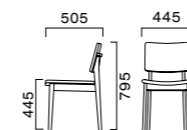
A 28,300
B 30,100
C 31,000
D 31,800
S 34,500
L 37,800
H 41,000

OPTION

■ 脚カット加工 カット寸法 20 mmまで
オプション価格 ※¥1,800 > P164■ 脚端パーツ プラバートやフェルトキーパーの
取付もできます。 > P164

グリーン購入法適合品 ※価格は税抜き表示です。



COSTUS コスタス

ラダーバックの
繊細なフレームライン

角の無い優しい手触りのフレームは、木の温みを感じることができます。

フレーム:ブナ無垢材
重量:5.3kg

5N 1N この製品は艶消し仕上げとなっています。

張地ランク

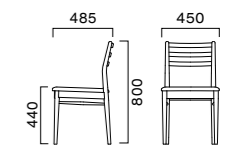
A 24,200
B 24,600
C 25,100
D 25,200
S 26,400
L 27,500
H 28,800コスタス 5N ¥24,600
張材:布地・B-31 (イエロー)コスタス 1N ¥24,600
張材:レザー・B-15 (No.40)コスタス 5N ¥24,600
張材:布地・B-31 (イエロー)
テーブル:T09 5N-900φ・GAW-5N (P361)

この頁の商品はグリーン購入法適合品です。 ※価格は税抜き表示です。



- 1 タストA 1N-WN
張材:布地-C-52 (ダークグレー)
- 2 タストカウンターA 5N-OA
張材:布地-D-19 (コバルトブルー)
(P228)



タストA 5N-OA ¥40,000
張材:布地-D-19 (オレンジ)

タストA 1N-WN ¥39,400
張材:布地-C-42 (ベージュ)

タストB 5N ¥33,700
張材:布地-D-19 (ライトグリーン)

タストB 1N ¥33,300
張材:レザー-C-22 (No.6)



TASTO タスト

背の素材感が特徴の シンプルフォルム

成型合板のシェルと無垢材の脚は、異なる素材の組み合わせにより空間に豊かな表情を与えます。掛け心地は成型合板の適度なベンディングにより快適です。

本体:OA/オーク突板成型合板(脚5N)
WN/ウォールナット突板成型合板(脚1N)
脚:ブナ無垢材
重量:A/7.0kg,B/6.8kg

5N **1N** この製品は艶消し仕上げとなっています。

A 背ウッドパネル

張地ランク

A **37,600**
B **38,700**
C **39,400**
D **40,000**
S **42,100**
L **44,700**
H **47,100**

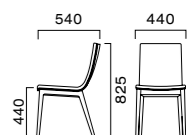

B 張りぐるみシート

張地ランク

A **31,100**
B **32,400**
C **33,300**
D **33,700**
S **36,100**
L **39,000**
H **41,800**

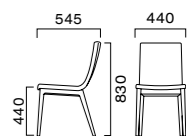

OPTION

■ 脚カット加工 カット寸法 20 mmまで
オプション価格 ※¥1,800 > P164

■ 脚端 パーツ プラバートやフェルトキーパーの
取付もできます。 > P164

▶ カウンタータイプ > P228

(Photo左)

タストA 5N-OA ¥39,400
張材:レザー-C-22 (No.6)
テーブル:T09 6T-900W 900D - GF-BL (P326)



カレテラ 5N ¥45,000
張材:レザー・C-22 (No.1)



カレテラ 1N ¥43,700
張材:布地・B-31 (イエロー)

CARRETERA カレテラ

エレガントなカーブが繊細な スリムスタイル

見た目はスリムな印象ながら、ベルト仕様の座は
ワイドでゆったりとした掛け心地です。

フレーム:ブナ無垢材
座下:ベルト仕様
重量:5.3kg

5N 1N

張地ランク
A 42,300
B 43,700
C 45,000
D 45,900
S 49,100
L 52,900
H 57,000

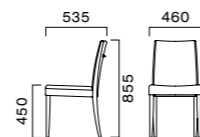

すっきりとしたデザインの取手は、艶消しメッキ仕上げで上品なアクセントになっています。

■ 脚端パーツ プラバートやフェルトキーパーの取付もできます。 > P164

カレテラ 1N ¥45,900 張材:布地・D-54 (アイボリー)
テーブル:T13 MD-600W 750D - SF-SI (P330)

グリーン購入法適合品 ※価格は税抜き表示です。

LUAS ルアス

しっかり座れる コンパクトモジュール

省スペース向けに幅を抑えながら、十分な座の奥行きを確保しています。背は上部に角度をつけることで安定した背あたりです。

フレーム:ブナ無垢材
座下:ベルト仕様
重量:5.2kg

5N 1N

張地ランク

A 33,400
B 36,300
C 37,800
D 38,000
S 41,400
L 45,300
H 49,100

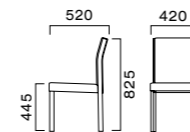

省スペースで使いやすい埋め込みタイプの取手を標準装備しています。

OPTION

■ 脚カット加工 カット寸法 20 mmまで
オプション価格 ※¥1,800 > P164

■ 脚端パーツ プラバートやフェルトキーパーの取付もできます。 > P164



ルアス 5N ¥36,300
張材:レザー・B-15 (No.35)



ルアス 1N ¥36,300
張材:レザー・B-15 (No.35)



ディック 1N



ディック 2N ¥44,000
張材:レザー・C-22 (No.1)



ディック 1N ¥44,000
張材:布地・D-54 (グリーン)

グリーン購入法適合品 ※価格は税抜き表示です。



ルアス 5N ¥36,300 張材:布地・B-31 (レッド) テーブル:T09 5N-600W 750D - EV-SI (P326)

DICK ディック

手にやさしく馴染む 個性的な笠木

ラウンドした背とベルト仕様の座は、柔かく快適な掛け心地です。

フレーム:ブナ無垢材 座下:ベルト仕様
重量:6.1kg

9N 2N 1N

張地ランク

A 40,500
B 42,700
C 44,000
D 44,000
S 46,900
L 49,600
H 53,700

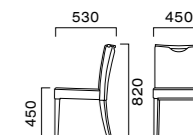

使いやすい持ち手

持ち手機能を持つ笠木はバーハンドルタイプでイスの移動に便利です。

■ 脚カット加工 カット寸法 50 mmまで
オプション価格 ※¥1,800 > P164

■ 脚端パーツ プラバートやフェルトキーパーの取付もできます。 > P164



トレンHM 5N ¥48,800
張材:レザー・A-10 (No.41)



トレンHW 5N ¥60,000
張材:布地・B-31 (ライトブラウン)



トレンHM 1N ¥48,800
張材:レザー・A-10 (No.41)



トレンLM 5N ¥48,000
張材:布地・B-31 (ダークブラウン)



トレンLW 1N ¥59,500
張材:布地・D-23 (グリーン)

TOREN トレン

スリムな張りぐるみの スタッキングチェア

持ちやすい杓木が特徴。機能と意匠をバランスよくまとめました。

フレーム:フナ無垢材 (W・肘:フナ成型合板)
座下:ベルト仕様
スタッキング可能 (M・W共) (床積4脚)
重量:LM/6.0kg・LW/7.0kg
HM/6.4kg・HW/7.4kg

5N 9N 1N

スタック
可能

LM ローバック 肘無

張地ランク

A 46,500
B 48,000
C 49,100
D 50,000
S 53,100
L 56,800
H 60,700

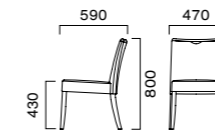

LW ローバック 肘付

張地ランク

A 56,000
B 57,500
C 58,600
D 59,500
S 62,700
L 66,400
H 70,300

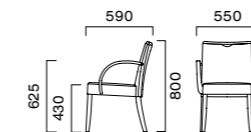

HM ハイバック 肘無

張地ランク

A 48,800
B 50,400
C 51,800
D 52,000
S 55,300
L 59,100
H 63,400

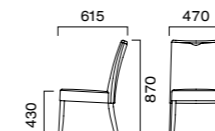

HW ハイバック 肘付

張地ランク

A 58,300
B 60,000
C 61,300
D 61,500
S 64,800
L 68,600
H 72,900

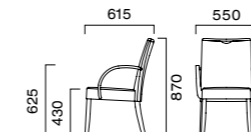

OPTION

■ 脚カット加工 カット寸法 30mmまで
オプション価格 ¥1,800 > P164
※ハイバックタイプはカットできません。

■ 脚端パーツ プラバートやフェルトキーパーの
取付もできます。 > P164

■ 専用台車 PA9010
(積載5脚) ¥66,900 > P129

(Photo左)

トレンHM 1N ¥52,000
張材:布地・D-58 (アクアグリーン)



セルタス 5N ¥50,900
張材:布地・D-55 (ライトグレー)

CELTUCE セルタス

軽量で掛け心地のいい スタッキングチェア

ソフトなクッションと無垢材を使い滑らかに仕上げられたフレームライン。スタッキングが出来て、5.5kgとたいへん軽量な高性能モデルです。

フレーム:フナ無垢材
座下:ベルト仕様
スタッキング可能 (床積4脚)
重量:5.5kg

5N 1N

スタック
可能

張地ランク

A 47,100
B 49,100
C 50,700
D 50,900
S 53,100
L 56,900
H 61,200

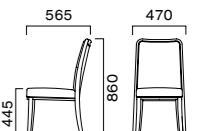

セルタス 1N ¥50,900
張材:布地・D-64 (ピンク)



便利な持ち手

背裏の持ち手は、チェアの移動やスタッキング時に便利です。



やわらかな曲面の座

座面は厚めのウレタンとベルト構造を組み合わせて快適な掛け心地です。

OPTION

■ 脚端パーツ プラバートやフェルトキーパーの
取付もできます。 > P164

■ 専用台車 PA9010
(積載5脚) ¥66,900 > P129



SENECA セネカ

使いやすさと機能性を併せ持つ スタッキングチェア

多様なスペースにコーディネートし易いスクエアなスタイルと、使う人を考えた機能性がデザインに上手く取り込まれています。

フレーム：ブナ無垢材
座下：弾性シート
スタッキング可能（床積 4脚）
重量：5.5kg

5N 1N

スタック
可能

張地ランク

A 48,500
B 50,800
C 52,400
D 53,000
S 56,200
L 58,800
H 61,300

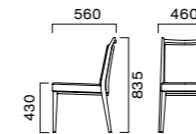

機能的な持ち手

フレーム上部の持ち手部分は握りやすい形状で、両端は軽いバッグ等を掛けられるようにデザインしています。



■ 脚カット加工 カット寸法 70 mmまで
オプション価格 ※¥1,800 > P164

■ APC1加工 抗菌・防カビ塗装
オプション価格 ※¥2,000 > P129

■ 脚端パーツ プラバートやフェルトキーパーの
取付もできます。 > P164

■ 専用台車 PA9010
(積載5脚) ¥66,900 > P129

(Photo左)

セネカ 5N ¥52,400
張材：レザー・C-38 (No.2)

グリーン購入法適合品 ※価格は税抜き表示です。



セネカ 1N ¥53,000 張材：布地・D-56 (アイボリー) テーブル：TB2893 - UX (P362)



セネカ 1N ¥53,000
張材：布地・D-56 (アイボリー)



セネカ 5N ¥52,400
張材：レザー・C-38 (No.2)



テネル HN ¥36,900 張材:レザー-C-38 (No.6)

テネル HN ¥35,300
張材:レザー-B-15 (No.26)テネル 11N ¥36,900
張材:レザー-C-22 (No.46)テネル 11N ¥37,500
張材:布地-D-64 (ブラウン)

テネル 張材:布地

TENER テネル

スタッキングチェアの定番

移動や持ち運びがしやすい大きな持ち手は、後ろや脇の人の手すりにもなり大変便利です。フレームをスリムにし、軽量化しました。

フレーム:ラバーウッド成型合板
スタッキング可能 (床積6脚)
重量:6.3kg

HN 11N

スタック
可能

張地ランク

A 35,100
B 35,300
C 36,900
D 37,500
S 40,100
L 42,500
H 45,900

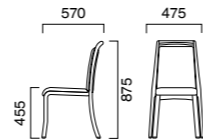

専用台車 PA9010



開口部の広い持ち手

持ち手はしっかりと握れ大変機能的です。張地を触ることが少なくなりますので汚れ防止にもなります。



疲れにくい座形状

座の前垂れは大腿部を優しく支え、長時間座っていても疲れにくく講義場や斎場などにも適しています。

最高レベルの耐久性

成型合板を前後脚一体に繋がった構造は、非常に堅牢で安心です。

OPTION

- 脚カット加工 カット寸法 50 mmまで
オプション価格 単 ¥1,800 > P164
- APC1加工 抗菌・防カビ塗装
オプション価格 単 ¥2,000 > P129
- 脚端パーツ ブラバートやフェルトキーパーの取付もできます。 > P164
- 専用台車 PA9010 (積載8脚) ¥66,900 > P129

グリーン購入法適合品 ※価格は税抜き表示です。

クレートン 9N ¥46,300
張材:布地-B-31 (イエローオレンジ)クレートン 6T ¥46,300
張材:布地-B-31 (グレー)クレートン 3N ¥46,300
張材:布地-B-31 (ホワイト)クレートン 1N ¥46,300
張材:布地-B-31 (ベージュ)

CLAYTON クレートン

無垢材の質感を生かしたシャープなデザイン

豊富なカラー設定とソリッド材を使用したシャープなデザイン。施設空間から飲食空間まで、幅広い用途でお使いいただけます。

フレーム:ラバーウッド無垢材
スタッキング可能 (床積4脚)
重量:6.8kg

5NL 8N 9N 3N 2N 1N 11N 6T

5NLは艶消し仕上げとなっています。

スタック
可能

張地ランク

A 44,500
B 46,300
C 47,600
D 47,600
S 50,700
L 53,700
H 56,800

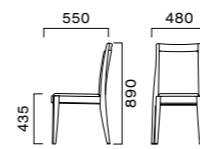

8色のフレームカラー

どんな空間にもコーディネート出来るバリエーションです。

便利な持ち手

背裏の持ち手は、チェアの移動やスタッキング時に便利です。

OPTION

- 脚カット加工 カット寸法 40 mmまで
オプション価格 単 ¥1,800 > P164
- APC1加工 抗菌・防カビ塗装
オプション価格 単 ¥1,500 > P129
- 脚端パーツ ブラバートやフェルトキーパーの取付もできます。 > P164
- 専用台車 PA9010 (積載6脚) ¥66,900 > P129

グリーン購入法適合品 ※価格は税抜き表示です。

クレートン 5NL ¥46,300
張材:レザー-B-15 (No.37)

クレートン 5NL



ソノン 5N ¥38,000 張材:布地・B-98(ライムグリーン) テーブル:T13 MN-1500W 900D - YK-SI (P352)

SONON ソノン

軽量スタッキングチェア

重量が重くなりがちな成型合板フレームを5kg台まで軽量化しました。掛け心地や持ちやすさなど全ての機能性を追求したスタッキングチェアの定番です。

フレーム:ブナ成型合板
座下:弾性シート仕様
スタッキング可能(床横6脚)
重量:5.8kg

5N 1N

OPTION COLOR

こだわりのコーディネートのために6色のオプションカラーからお選びいただけます。

8N 9N 3N 2N 11N 6T

オプションカラーは下記価格表の¥4,000upとなります。

スタック可能

張地ランク

A 36,800
B 38,000
C 39,000
D 39,600
S 42,200
L 45,200
H 48,500

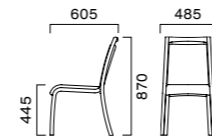

持ちやすい持ち手

しっかりと丸く削り出された持ち手は中央部を握りやすい太さに加工しています。

OPTION

- 脚カット加工 カット寸法 50 mmまで
オプション価格 ※¥1,800 > P164
- 抗菌・防カビ塗装
5N・1N ※¥2,000
OPTION COLOR ※¥1,500 > P129
- APC1加工
- 脚端パーツ ブラバートやフェルトキーパーの
取付もできます。 > P164
- 専用台車 PA9010
(積載8脚) ¥66,900 > P129



ソノン 5N ¥39,600
張材:布地・D-55(ライムグリーン)



ソノン 1N 張材:レザー・マニエラ(L-1301)



ソノン 5N ¥39,600
張材:布地・D-55(ライトブルー)

ソノン 3N ¥43,000
張材:布地・C-42(ライトブラウン)



ソノン 1N ¥39,600
張材:布地・D-06(グリーン)

ソノン 6T ¥43,000
張材:レザー・C-12(No.6)

SHELLAC セラック

軽量設計のスリムフォルム

4.9kg(肘無)と軽量ながら、広いシートによりゆとりのある掛け心地です。また、背裏のフレームには持ちやすいように窪みがつけられており機能的です。

フレーム:ブナ無垢材
重量:M/4.9kg、W/5.6kg

5N 1N

M 肘無

張地ランク

A 39,900
B 41,800
C 43,100
D 43,500
S 46,500
L 50,100
H 53,700

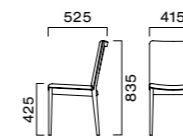

W 肘付

張地ランク

A 44,700
B 47,200
C 48,300
D 48,900
S 51,900
L 55,500
H 59,100

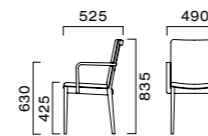

OPTION

- 脚端パーツ ブラバートやフェルトキーパーの
取付もできます。 > P164



セラックW 5N ¥48,300 張材:レザー・C-22(No.1) 奥のチェア:タストA 5N-0A (P74)



セラックM 5N ¥43,500
張材:布地・D-54(グリーン)

セラックW 5N ¥48,900
張材:布地・D-54(グリーン)

セラックM 1N ¥43,100
張材:レザー・C-22(No.1)

セラックW 1N ¥48,300
張材:レザー・C-22(No.1)



ミールス 1N ¥39,100 張材:布地・C-53(ダークグレー) テーブル:TB2113・UD(P363)

MIRUS ミールス

前後の表情が楽しめる シンプルなデザイン

フレーム内にクッション材が落とし込んであるシートは、掛け心地を確保しながら見た目には非常に薄い仕上がりです。

フレーム:ブナ無垢材
背:表面材・ブナ突板
重量:6.3kg

5N 9N 1N

張地ランク

A **38,000**
B **38,800**
C **39,100**
D **39,100**
S **40,900**
L **43,100**
H **45,000**

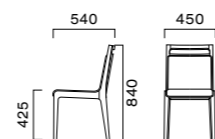

開口部の広い持ち手

持ち手はしっかりと握れ大変機能的です。張地を触ることが少なくなりますので汚れ防止にもなります。

OPTION

- 脚カット加工 カット寸法 **30** mmまで
オプション価格 **¥1,800** > P164
- 脚端パーツ プラバートやフェルトキーパーの
取付もできます。 > P164



ミールス 5N ¥39,100
張材:布地・D-54(アイボリー)

ミールス 9N ¥39,100
張材:布地・D-54(アイボリー)

MELAINE メレーヌ

カウンタースペースにも 使いやすいバックフレーム

バックフレームは、手を掛けやすい形状になっており、持ち手としてお使いいただけます。

フレーム:ラバーウッド無垢材
座下:弾性シート仕様
重量:6.4kg

5NL 1N

5NLは艶消し仕上げとなっています。

張地ランク

A **36,400**
B **37,800**
C **38,800**
D **39,500**
S **42,200**
L **45,400**
H **48,700**

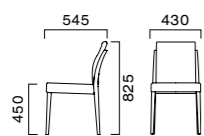

OPTION

- 脚端パーツ プラバートやフェルトキーパーの
取付もできます。 > P164



メレーヌ 5NL ¥38,800
張材:布地・C-43(ブルー)



メレーヌ 1N ¥38,800
張材:布地・C-43(ライトブラウン)

この真の商品はグリーン購入法適合品です。 ※価格は税抜き表示です。

SEREN セレン

重厚感を与えるオーク材の バックパネル

シンプルモダンスタイルのローバックチェア。クッション材は高反発ウレタンにより型くずれの少ない仕様です。

フレーム:ブナ無垢材 笠木:オーク無垢材
背:表面材・オーク突板
重量:6.2kg

5N 9N 3N

張地ランク

A **49,800**
B **51,300**
C **51,700**
D **51,700**
S **54,500**
L **59,000**
H **62,300**

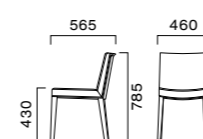

セレン 9N ¥51,700
張材:布地・C-52(アイボリー)

セレン 3N ¥51,700
張材:レザー・C-22(No.6)

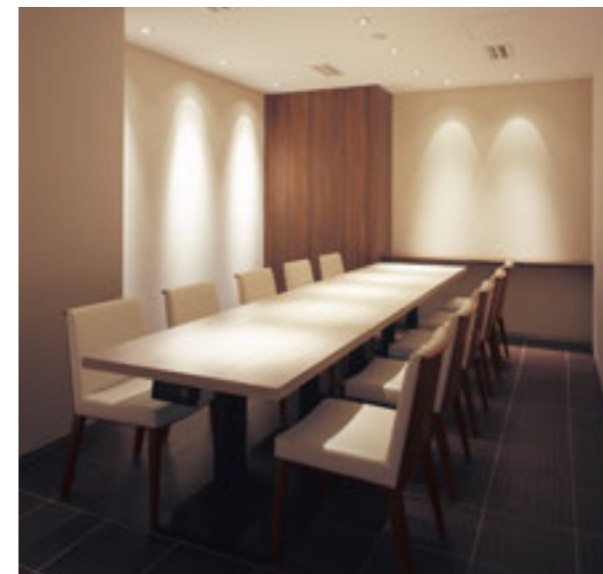

セレン 3N



OPTION

- 脚カット加工 カット寸法 **30** mmまで
オプション価格 **¥1,800** > P164
- 脚端パーツ プラバートやフェルトキーパーの
取付もできます。 > P164

(Photo右)

セレン 5N ¥51,700
張材:布地・C-52(ブラウン)

グリーン購入法適合品 ※価格は税抜き表示です。



タブレ 9N ¥27,200
張材:布地・B-98 (グリーン)



タブレ 1N ¥27,200
張材:布地・B-98 (アイボリー)

HARRISON ハリスン

多用途に使いやすいシンプルデザイン。
コストパフォーマンスの高さも魅力です。

フレーム:ブナ無垢材 背:ブナ突板成型合板
重量:6.0kg

5N 1N

張地ランク

A 25,000
B 25,500
C 26,000
D 26,300
S 27,300
L 28,600
H 30,000

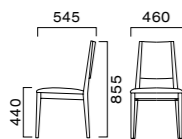

■ 脚端パーツ プラバートやフェルトキーパーの
取付もできます。 > P164



ハリスン 1N ¥25,000
張材:レザー・A-10 (No.24)



ハリスン 5N ¥25,000
張材:レザー・A-10 (No.41)



レルシュ 1N ¥32,600
張材:レザー・C-22 (No.46)



レルシュ 5N ¥32,600
張材:レザー・C-22 (No.14)



レルシュ 3N ¥32,600
張材:レザー・C-22 (No.6)

LERCH レルシュ

S字にカーブした背の成型合板がシャープなスタイル。
持ち手の形状が個性的な表情を空間に与えます。

フレーム:ブナ無垢材 背:ブナ成型合板
座下:弾性シート仕様
重量:6.0kg

5N 3N 1N

張地ランク

A 31,600
B 32,300
C 32,600
D 33,100
S 34,300
L 35,900
H 37,700

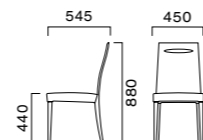

■ 脚端パーツ プラバートやフェルトキーパーの
取付もできます。 > P164

TABOULE タブレ

コンパクトなモジュールで小規模の飲食店でも使
いやすい設計です。

フレーム:ラバーウッド無垢材 背:ラバーウッド成型合板
重量:6.0kg

9N 1N

張地ランク

A 26,400
B 27,200
C 27,700
D 27,900
S 28,600
L 29,600
H 30,800

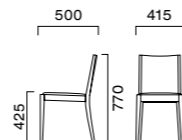

■ 脚カット加工 カット寸法 20 mmまで
オプション価格 ※¥1,800 > P164

■ 脚端パーツ プラバートやフェルトキーパーの
取付もできます。 > P164



ハリスン 5N 張材:レザー・A-10 (No.8, 25)



ラモ 1N ¥25,500
張材:レザー・B-15 (No.44)



ラモ 5N ¥25,500
張材:布地・B-31 (スモークグレー)

RAMO ラモ

多用途に使いやすいシンプルデザイン。
コストパフォーマンスの高さも魅力です。

フレーム:ブナ無垢材
重量:6.0kg

5N 1N

張地ランク

A 25,000
B 25,500
C 26,000
D 26,300
S 27,300
L 28,600
H 30,000

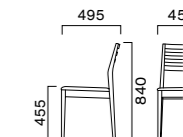

■ 脚カット加工 カット寸法 20 mmまで
オプション価格 ※¥1,800 > P164

■ 脚端パーツ プラバートやフェルトキーパーの
取付もできます。 > P164

LAMELLAR ラメラ

軽快でカジュアルなフレームデザイン。
カフェからレストランまで明るい空間を演出します。

フレーム:ブナ無垢材
座:ブナ突板合板
重量:1 / 5.2kg, 2 / 6.5kg

5N 9N

1:プライウッド 2:張座

張地ランク

A 23,700
B 24,300
C 24,600
D 25,000
S 26,200
L 27,400
H 28,600
プライウッド 21,700

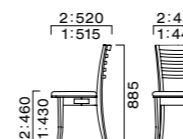

■ 脚カット加工 カット寸法 100 mmまで
オプション価格 ※¥1,800 > P164

■ 脚端パーツ プラバートやフェルトキーパーの
取付もできます。 > P164



ラメラ1 5N ¥21,700



ラメラ1 9N ¥21,700



ラメラ2 5N ¥23,700
張材:レザー・A-10 (No.41)



DEMING デミング

空間に優しいボリューム感

硬質発泡モールドを芯材に使用。型崩れの無い、しっかりとした掛け心地と軽さが特徴です。丸みを帯びた優しいデザインは、人が集う場に和やかなイメージを与えてくれます。

フレーム: プナ積層合板
 本体: 硬質モールド芯材
 重量: 7.1kg

5N **3N** **1N** この製品は艶消し仕上げとなっています。

張地ランク

A **72,500**
 B **75,100**
 C **77,200**
 D **78,100**
 S **83,400**
 L **89,400**
 H **95,400**

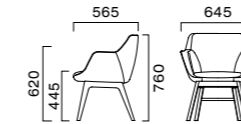

*ランク価格にツートン張りは含まれません。掲載以外のツートン張りににつきましては別途見積もりいたします。

OPTION

- 脚カット加工 カット寸法 **50mm**まで
 オプション価格 **¥1,800** > P164
- 脚端パーツ プラバートやフェルトキーパーの
 取付もできます。 > P164



デミング 1N ¥77,600 張材: 布地・C-53 (サンドグレー) × レザー・B-15 (No.44)



デミング 5N ¥78,200
 張材: 布地・D-19 (オレンジ) × レザー・B-15 (No.38)



デミング 1N ¥77,600
 張材: 布地・C-53 (サンドグレー) × レザー・B-15 (No.44)



デミング 5N ¥78,200
 張材: 布地・D-19 (オレンジ) × レザー・B-15 (No.38)

(Photo左)

デミング 5N ¥78,200
 張材: 布地・D-19 (オレンジ) × レザー・B-15 (No.38)



エビアW 5N ¥89,700
張材:布地・C-42 (ベージュ) × ラパス II (T-4502)



エビアW 1N ¥89,700
張材:布地・C-42 (ダークグレー) × ラパス II (T-4515)



エビアW 5N ¥88,400
張材:布地・C-42 (オレンジ)



エビアM 5N ¥74,200
布地・C-42 (ライトブラウン)



エビアM 1N ¥74,200
張材:レザー・C-22 (No.1)

EVIA エビア

軽快なラウンジスタイル

大きな弧を描く背とアームのラインが特徴的。対比する脚のクロスが軽快な個性を感じさせます。

フレーム:ブナ無垢材
座下:弾性シート仕様
重量:M/7.3kg、W/8.9kg

5N 1N

M 肘無

張地ランク

A 71,200
B 72,800
C 74,200
D 75,100
S 78,700
L 82,800
H 87,600

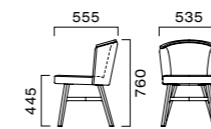

W 肘付

張地ランク

A 84,000
B 86,400
C 88,400
D 88,800
S 91,700
L 96,600
H 102,600

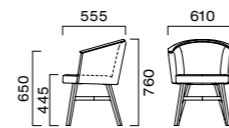

*ランク価格にツートン張りは含まれません。掲載以外のツートン張りににつきましては別途お見積もりいたします。

OPTION

■ 脚端パーツ プラバートやフェルトキーパーの取付もできます。 > P164

CORRY コリ

柔らかく体を包むシート

3Dプライウッドのシェルによる張るみスタイル。体のラインがそのまま形になりました。

フレーム:ブナ無垢材
重量:7.2kg

5N 1N

張地ランク

A 51,500
B 52,700
C 53,700
D 54,500
S 57,300
L 60,600
H 64,700

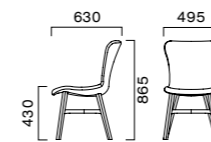

コリ 1N ¥52,700
張材:レザー・B-15 (No.37)



コリ 5N ¥52,700
張材:布地・B-31 (イエローグリーン)



コリ 5N ¥52,700
張材:レザー・B-15 (No.46)



(Photo上)
エビアW 5N ¥86,400
張材:レザー・B-15 (No.44) × B-15 (No.40)

(Photo左)
エビアW 1N ¥87,800
張材:布地・D-56 (アイボリー) × レザー・B-29 (No.3)



コリ 5N ¥53,700 張材:布地・C-41 (ライトブルー) テーブル:T13 MW-750φ・GV-PO (P330)



リュバン 5N ¥83,300
張材:レザー-C-22 (No.2, 42, 44)



リュバン 1N ¥83,300
張材:レザー-C-22 (No.1)

RUBAN リュバン

上品なラインが美しい 軽快なスタイル

繊細な曲面のフォルムと、モールドウレタンならではのしっかりとした掛心地が魅力です。

フレーム: プナ無垢材
本体: モールドウレタンフォーム
重量: 7.6kg

5N 1N この製品は艶消し仕上げとなっています。

張地ランク

A 77,800
B 81,500
C 83,300
D 84,600
S 89,400
L 95,200
H 101,500

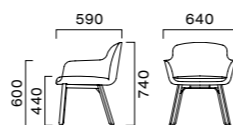

*ランク価格にツートン張りは含まれません。掲載以外のツートン張りににつきましては別途お見積もりいたします。



シャープなフォルム

本体は薄い仕上がりがながらフィット性の高いモールドウレタン。シャープなフォルムを生かす張加工となっています。

OPTION

■ 脚端パーツ プラバートやフェルトキーパーの取付もできます。 > P164

(Photo左)

リュバン 5N ¥83,300
張材: 布地-C-41 (ベージュ) × レザー-C-22 (No.2)
栗のチェア: ムント 5N (P71)

グリーン購入法適合品 ※価格は税抜き表示です。

AZUL アスル

色彩のコンビネーションが活きる ラウンドフォルム

曲線と曲面で構成されたシートはふっくらとした柔らかな掛け心地です。

フレーム: プナ無垢材
座下: 弾性シート仕様
重量: 9.7kg

5N 1N

張地ランク

A 72,300
B 74,200
C 75,600
D 75,900
S 78,900
L 82,800
H 89,500

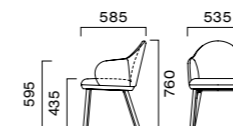

*ランク価格にツートン張りは含まれません。掲載以外のツートン張りににつきましては別途お見積もりいたします。

OPTION

■ 脚端パーツ プラバートやフェルトキーパーの取付もできます。 > P164



アスル 5N ¥75,200
張材: レザー-B-15 (No.21) × B-15 (No.50)



アスル 5N ¥75,200 張材: レザー-B-15 (No.50) × 布地-B-31 (チャコールグレー) テーブル: T13 MW-1800W 900D - YK-CR (P352)



アスル 1N ¥75,200
張材: 布地-B-31 (グレー) × B-31 (チャコールグレー)

アスル 5N ¥75,200
張材: レザー-B-15 (No.36) × 布地-B-31 (イエローオレンジ)

グリーン購入法適合品 ※価格は税抜き表示です。



ドメニカW 1N 張材:レザー・H-60 (No.5)



ドメニカW 3N 張材:布地・C-52 (アイボリー)

ドメニカNW 1N ¥151,000
張材:布地・S-13 (アイボリー)ドメニカW 1N ¥90,200
張材:布地・S-13 (アイボリー)ドメニカW 3N ¥90,200
張材:布地・S-34 (バーブル)

DOMENICA ドメニカ

体を包み込む馬蹄型フォルム

ボリュームのあるチェアの背部を開口させ軽快さを表現しています。ゴミが溜まりにくいので清潔にお使いいただけます。

フレーム:ブナ無垢材
重量:W/ 11.4kg, NW/ 18.0kg

3N 1N

W 一人掛

張地ランク

A 74,800
B 78,300
C 81,100
D 82,800
S 90,200
L 99,200
H 107,900

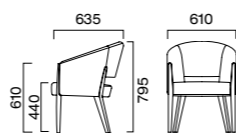

NW 二人掛

張地ランク

A 124,600
B 130,300
C 134,900
D 138,400
S 151,000
L 166,000
H 179,300

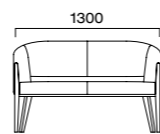

OPTION

■ 脚端パーツ プラバートやフェルトキーパーの取付もできます。 > P164

セレブルNW 3N ¥162,800
張材:布地・C-43 (ページュ)セレブルW 1N ¥91,200
張材:布地・D-54 (グレー)セレブルW 1N ¥110,500
張材:布地・ガーラ (T-4103)

CELEBRE セレブル

つかみやすい肘と柔らかな掛け心地

レイアウト性の高いモジュールで、使いやすいデザインです。レストランやホテルラウンジ、クリニックの待合や高齢者施設の談話室など多様なシーンに対応します。

フレーム:ブナ無垢材 座下:弾性シート仕様
重量:W/ 10.0kg, NW/ 16.5kg

5N 3N 2N 1N

W 一人掛

張地ランク

A 85,800
B 88,400
C 90,300
D 91,200
S 96,700
L 103,000
H 110,500

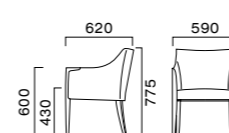

NW 二人掛

張地ランク

A 154,400
B 159,300
C 162,800
D 163,300
S 171,500
L 181,800
H 194,600

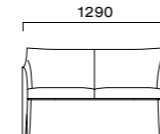

OPTION

■ 脚カット加工 カット寸法 30mmまで
オプション価格 ※¥1,800 > P164
※NWは除く

■ 脚端パーツ プラバートやフェルトキーパーの取付もできます。 > P164

(Photo右)

セレブルW 1N ¥110,500
セレブルNW 1N ¥194,600
張材:布地・ガーラ (T-4103)





コリンヌ 5N ¥71,100
張材:レザー・C-32 (No.2)

コリンヌ 1N ¥71,100
張材:レザー・C-32 (No.3)



コリンヌ 5N ¥84,900
張材:布地・L-28 (ブラウン)



コリンヌ 1N ¥71,100 張材:布地・C-52 (アイボリー)
テーブル:TB2411・UB (P372)



コリンヌ 5N
張材:布地・C-52 (ダークブラウン、ブラウン、オリーブ、ライトブラウン)
テーブル:TB2401・UB (P372)



カミーユ 1N 張材:布地
シモーンW 張材:布地 (P262)



カミーユ 1N ¥74,800 張材:布地・D-54 (レッド)



カミーユ 5N ¥81,500
張材:布地・ノーチラス (T-4482)

カミーユ 1N ¥74,800
張材:布地・D-19 (ライトグリーン)

CORINNE コリンヌ

整然とした落ち着きを感じさせるスクエアフォルム

フレームを細く見せる張仕上げで、シャープさを際立たせています。

フレーム:ブナ無垢材
座下:弾性シート仕様
重量:12.1kg

5N 1N

張地ランク

A 63,100
B 67,400
C 71,100
D 71,200
S 76,300
L 84,900
H 93,400

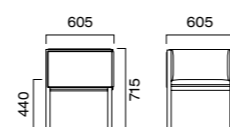

OPTION

■ 脚カット加工 カット寸法 200mmまで
オプション価格 ※¥1,800 > P164

■ 脚端パーツ ブラバートやフェルトキーパーの
取付もできます。 > P164

グリーン購入法適合品 ※価格は税抜き表示です。

CAMILLE カミーユ

ゆるやかなカーブを描く天然木のバックパネル

シャープなバックパネルは厚めのシートに緊張感を与えます。

フレーム:ブナ無垢材
背:表面材・オーク突板
重量:13kg

5N 1N

張地ランク

A 67,000
B 70,800
C 73,200
D 74,800
S 81,500
L 89,100
H 96,500

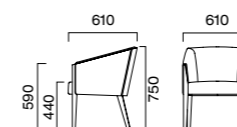

OPTION

■ 脚カット加工 カット寸法 20mmまで
オプション価格 ※¥1,800 > P164

■ 脚端パーツ ブラバートやフェルトキーパーの
取付もできます。 > P164

グリーン購入法適合品 ※価格は税抜き表示です。



カミーユ 5N ¥81,500
張材:布地・S-33 (ページュ)

† ARDEN アーデン

エレガントなアームライン

ゆったりと背中を包み込むハーフアーム一体のバックレスト。張り仕上げを改良してスタイリッシュさが増しました。

フレーム:ブナ無垢材
座下:弾性シート仕様
重量:8.5kg

5N 1N

OPTION COLOR

こだわりのコーディネートのために6色のオプションカラーからお選びいただけます。

8N 9N 3N 2N 11N 6T

オプションカラーは下記価格表の ¥3,000upとなります。

張地ランク

A 66,300
B 68,100
C 69,600
D 70,300
S 74,100
L 78,500
H 82,800

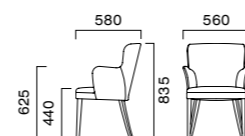

*ランク価格にツートン張りは含まれません。掲載以外のツートン張りににつきましては別途お見積もりいたします。

■ 脚端パーツ プラバートやフェルトキーパーの取付もできます。 > P164



アーデン 1N ¥69,600
張材:レザー-C-22 (No.6)
×布地-C-41 (ブラック)

アーデン 5N ¥70,300
張材:布地-D-23 (ローズ)

† ALCS アルクス

すっきりとしたスクエアフォルム

サポート性に優れた背のエッジラインは、表情を引きしめるパイベン仕様。高級感のある仕上がりです。

フレーム:ブナ無垢材
座下:弾性シート仕様
重量:8.0kg

5N 1N

OPTION COLOR

こだわりのコーディネートのために6色のオプションカラーからお選びいただけます。

8N 9N 3N 2N 11N 6T

オプションカラーは下記価格表の ¥3,000upとなります。

張地ランク

A 66,700
B 68,700
C 70,400
D 71,000
S 73,800
L 78,100
H 82,300

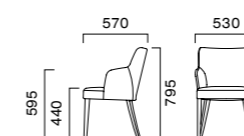

*ランク価格にツートン張りは含まれません。掲載以外のツートン張りににつきましては別途お見積もりいたします。

■ 脚端パーツ プラバートやフェルトキーパーの取付もできます。 > P164



アルクス 5N ¥70,800 張材:布地-D-58 (カーキ) ×レザー-C-22 (No.43)
奥のカウンターチェア:テミスカウンター-B 5NL (P222)



アルクス 5N ¥70,800
張材:布地-D-58 (カーキ)
×レザー-C-22 (No.43)

アルクス 1N ¥71,000
張材:布地-D-06 (ベージュ)



(Photo左)

アーデン 1N ¥69,600
張材:レザー-C-22 (No.6) ×布地-C-41 (ブラック)
テーブル:T09 3N-750φ - GF-BL (P326)



ドナーレM 1N ¥78,000
張材: 布地・D-19 (ライトグリーン)

ドナーレW 1N ¥84,500
張材: 布地・D-19 (ライトグリーン)



ドナーレW 2N ¥86,300
張材: 布地・S-34 (オリーブグリーン) × 布地・C-52 (オリーブ)

DONARE ドナーレ

幅広く使える セミラウンジスタイル

重厚感のあるシートでダイニングからラウンジまで使えます。

フレーム: オーク無垢材
座下: ベルト仕様
重量: M / 10.4kg, W / 11.2kg

9N 3N 2N 1N 11N 6T

M 肘無

張地ランク

A 71,800
B 74,500
C 76,500
D 78,000
S 83,700
L 90,300
H 97,500

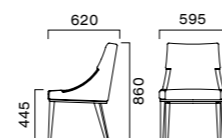

W 肘付

張地ランク

A 78,000
B 80,800
C 82,800
D 84,500
S 90,300
L 97,400
H 104,600

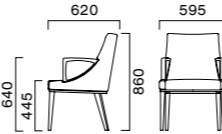

*ランク価格にツートン張りは含まれません。掲載以外のツートン張りにつきましては別途お見積もりいたします。

使いやすいハーフ肘

ハーフスタイルの肘はテーブルとの使用感が抜群です。

OPTION

■ 脚カット加工 カット寸法 70mmまで
オプション価格 ※¥1,800 > P164

■ 脚端パーツ ブラバートやフェルトキーパーの
取付もできます。 > P164

(Photo左)

ドナーレW 2N ¥86,300
張材: 布地・S-34 (オリーブグリーン) × 布地・C-52 (オリーブ)
テーブル: T01 2N-900W × 900D - EV-BL (P328)

グリーン購入法適合品 ※価格は税抜き表示です。

GRAINE グランヌ

クラシカルなテイストをモダンに

くつろぎのモジュールと程よいクッション性が憩いの時を快適にしてくれます。

フレーム: オーク無垢材
座下: ベルト仕様
重量: M / 7.2kg, W / 8.9kg

9N 3N 2N 1N 11N 6T

M 肘無

張地ランク

A 40,800
B 41,800
C 42,700
D 43,300
S 45,600
L 48,200
H 51,900

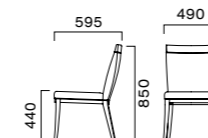

W 肘付

張地ランク

A 54,800
B 55,800
C 56,700
D 57,300
S 59,600
L 62,400
H 66,200

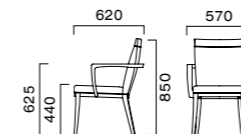

持ち手を兼ねたフレーム

肘付タイプは背裏まで回り込んだフレームが持ち手を兼ねる構造になっています。

OPTION

■ 脚カット加工 カット寸法 60mmまで
オプション価格 ※¥1,800 > P164

■ 脚端パーツ ブラバートやフェルトキーパーの
取付もできます。 > P164

(Photo右)

グランヌW 9N ¥56,700
張材: 布地・C-42 (ベージュ)
テーブル: T01 9N-900W 900D - MU 9N (P359)

グリーン購入法適合品 ※価格は税抜き表示です。



Classic Style



ブルトフW 3N ¥56,000
張材:布地・ネオル(T-4439)



ブルトフM 1N ¥36,300
張材:布地・D-54(グリーン)



ブルトフW 1N ¥51,100
張材:布地・D-54(グリーン)

PULTOER プルトフ

クラシカルなスタイルをすっきりとアレンジしたデザイン。上品なダイニングシーンを演出します。

フレーム:ラバーウッド無垢材
重量: M / 6.1kg、W / 6.6kg

5NL 8N 9N 3N 2N 1N 11N 6T
5NLは艶消し仕上げとなっています。

M 肘無

張地ランク

A 33,400
B 34,100
C 36,000
D 36,300
S 38,800
L 41,200
H 44,500

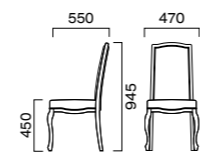

W 肘付

張地ランク

A 48,300
B 49,100
C 50,800
D 51,100
S 53,600
L 56,000
H 59,300

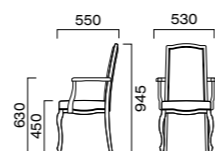

■ APC1加工 抗菌・防カビ塗装
オプション価格 単¥1,500 > P129

グリーン購入法適合品 ※価格は税抜き表示です。

ELGAR エルガー

クラシカルな重厚感。本格レストランなど高級感あるシーンを演出します。

フレーム:オーク無垢材
重量: M / 7.1kg、W / 8.7kg

8N 9N 3N 2N 1N 11N 6T

M 肘無

張地ランク

B 81,400
C 82,600
D 83,300
S 85,700
L 88,400
H 92,400

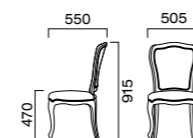

*エルガーのレザー張りはC-22・H-60からお選びください。

W 肘付

張地ランク

B 97,200
C 98,800
D 99,100
S 101,700
L 104,000
H 107,800

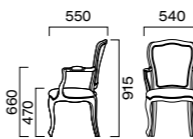

*エルガーのレザー張りはC-22・H-60からお選びください。

OPTION

■ APC1加工 抗菌・防カビ塗装
オプション価格 単¥1,500 > P129

PASTORA パストラ

クラシカルなラウンジチェア。
ゆったりとした高級感あるスタイルです。

フレーム:オーク無垢材
重量: 9.1kg

8N 9N 3N 2N 1N 11N 6T

張地ランク

B 84,000
C 85,100
D 85,100
S 89,000
L 91,200
H 95,500

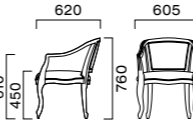

*パストラのレザー張りはC-22・H-60からお選びください。

■ APC1加工 抗菌・防カビ塗装
オプション価格 単¥1,500 > P129

この頁の商品はグリーン購入法適合品です。 ※価格は税抜き表示です。



エルガーM 2N ¥104,200
張材:布地・アズール(T-4393)(柄合わせ張り)
※柄合わせによる価格設定となっております。

エルガーW 2N ¥119,300
張材:布地・アズール(T-4393)(柄合わせ張り)
※柄合わせによる価格設定となっております。



パストラ 1N ¥91,200 張材:布地・L-12(コラル)



グリーン購入法適合品 ※価格は税抜き表示です。



この頁の商品はグリーン購入法適合品です。 ※価格は税抜き表示です。



プロテアM 3N ¥46,400 プロテアW 3N ¥49,700 張材:布地・時空(T-4100) テーブル:T01 3N-1800W 900D - MU3N (P359)

便利な持ち手

背裏の持ち手は、移動や持ち運びに便利です。



握りやすい肘

優しく面取り加工を施した肘は、しっかりと握りやすい太さです。



疲れにくい座

座の前垂れは大腿部分を優しく支え、座面は下地が弾性シートになっているので長時間座っていても疲れにくい設計です。



プロテアM 3N ¥46,400
張材:布地・時空(T-4100)



プロテアW 5NL ¥44,000
張材:布地・D-23 (グリーン)

PROTEA プロテア

使いやすさを追究した ダイニングチェア

背中をしっかり支えるハイバックスタイル。底突き感のない座り心地と合板を使わない背あたりのよさが特徴です。

フレーム:ラバーウッド無垢材
座下:弾性シート仕様
重量: M / 6.9kg、W / 7.9kg

5NL 8N 9N 3N 2N 1N 11N 6T

5NLは艶消し仕上げとなっています。

M 肘無

張地ランク

A 37,100
B 38,500
C 39,500
D 40,200
S 43,100
L 46,400
H 49,900

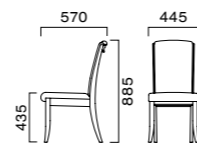

W 肘付

張地ランク

A 41,100
B 42,400
C 43,300
D 44,000
S 46,700
L 49,700
H 53,200

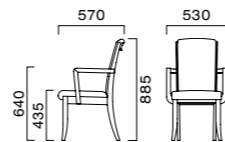

OPTION

■ 脚カット加工 カット寸法 **55** mmまで
オプション価格 単 ¥1,800 > P164

■ APC1加工 抗菌・防カビ塗装
オプション価格 単 ¥1,500 > P129

■ 脚端パーツ プラバートやフェルトキーパーの取付もできます。 > P164

グリーン購入法適合品 ※価格は税抜き表示です。

AELAS アエラス

幅広い世代に落ち着きを感じさせるダイニングのスタンダードスタイルです。

フレーム:ラバーウッド無垢材
重量: M / 7.0kg、W / 7.8kg

5NL 8N 9N 3N 2N 1N 11N 6T

5NLは艶消し仕上げとなっています。

M 肘無

張地ランク

A 40,800
B 42,000
C 43,300
D 43,300
S 45,900
L 48,300
H 51,100

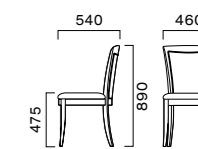

W 肘付

張地ランク

A 51,000
B 52,200
C 53,300
D 53,300
S 55,700
L 57,800
H 60,700

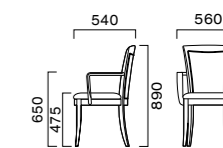

■ 脚カット加工 カット寸法 **50** mmまで
オプション価格 単 ¥1,800 > P164

■ APC1加工 抗菌・防カビ塗装
オプション価格 単 ¥1,500 > P129

■ 脚端パーツ プラバートやフェルトキーパーの取付もできます。 > P164



アエラスW 1N ¥57,800
張材:布地・L-12 (ブラウン)



アエラスM 8N ¥42,000
張材:布地・B-98 (ペーージュ)



アエラスW 8N ¥52,200
張材:布地・B-98 (ペーージュ)



アエラスM 2N ¥43,300
張材:レザー・C-22 (No.6)



アエラスW 2N ¥53,300
張材:レザー・C-22 (No.6)

KHALKOS カルコス

軽量化と併せて、シート構造を見直すことで掛心地も向上しました。

フレーム:ラバーウッド無垢材 (W・肘:ラバーウッド成型合板)
座下:弾性シート仕様
重量:M / 7.6kg、W / 8.5kg

5NL 8N 9N 3N 2N 1N 11N 6T

5NLは艶消し仕上げとなっています。

M 肘無

張地ランク

A 41,400
B 42,600
C 43,500
D 43,600
S 45,800
L 48,300
H 50,800

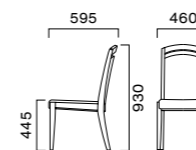

W 肘付

張地ランク

A 48,500
B 49,600
C 50,600
D 50,700
S 52,900
L 55,400
H 57,900

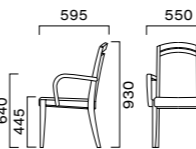

■ 脚カット加工 カット寸法 **45** mmまで
オプション価格 単 ¥1,800 > P164

■ APC1加工 抗菌・防カビ塗装
オプション価格 単 ¥1,500 > P129

■ 脚端パーツ プラバートやフェルトキーパーの取付もできます。 > P164

この頁の商品はグリーン購入法適合品です。 価格は税抜き表示です。



カルコスM 1N ¥43,500
張材:レザー・C-22 (No.1)



カルコスM 5NL ¥43,500
張材:レザー・C-38 (No.2)



カルコスW 5NL ¥50,600
張材:レザー・C-38 (No.2)



POMMARD ポマール

木質感溢れるコンパクトソファ

ストレートなフレームとボリューム感のあるクッションを組み合わせ、レトロなテイストを現代風にアレンジしたコンパクトソファ。シートはキルティングとパイプタイプからお選びいただけます。

フレーム：ブナ無垢材 座下：ウェーブパネ仕様
重量：AW / 11.5kg、ANW / 20.7kg
BW / 11.5kg、BNW / 20.7kg

5N 3N 1N

AW 背キルトタイプ・一人掛

張地ランク

A 70,700
B 72,600
C 74,200
D 74,500
S 77,400
L 81,400
H 85,300

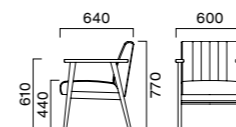

ANW 背キルトタイプ・二人掛

張地ランク

A 118,900
B 122,200
C 124,900
D 126,700
S 133,800
L 141,800
H 149,800

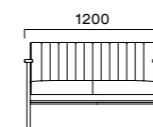

BW 外周パイプタイプ・一人掛

張地ランク

A 70,700
B 72,600
C 74,200
D 74,500
S 77,400
L 81,400
H 85,300

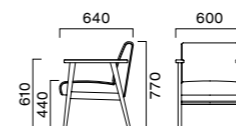

BNW 外周パイプタイプ・二人掛

張地ランク

A 118,900
B 122,200
C 124,900
D 126,700
S 133,800
L 141,800
H 149,800

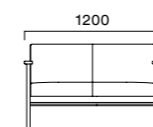

※標準仕様 (Bタイプ) : パイプは本体と同じ張地での仕上となります。

■ 脚カット加工 カット寸法 50mmまで
オプション価格 ※ ¥1,800 ※P164
※NWは除く

(Photo左)

ポマールAW 3N ¥72,600
張材:レザー・B-09 (No.5) テーブル:T01 3N-750φ - GF-BL (P328)

グリーン購入法適合品 ※価格は税抜き表示です。

ポマール ANW 5N ¥122,200
ポマール AW 5N ¥72,600
張材:レザー・B-24 (No.1)
テーブル:TB2381 - US (P373)

奥のチェア:セドナW 5N (P110)
奥のテーブル:TB2883 - UX (P362)



ポマール ANW 5N ¥122,200
張材:レザー・B-24 (No.1)



ポマール AW 5N ¥72,600
張材:レザー・B-24 (No.1)



ポマールBW 1N ¥74,800
張材:布地・C-52 (オリーブ)
パイプ:レザー・B-09 (No.8) (別張仕様)



ポマールBW 1N ¥74,800
張材:布地・C-52 (オリーブ)
パイプ:レザー・B-09 (No.8) (別張仕様)
※パイプ別張仕様での価格設定になっております。





SEDNA セドナ

ダイニングスタイルの新しいスタンダード

背と座のクッションはソフトな感触でありながら、しっかりと身体を支える反発性も備えています。フレームは木の質感を生かすディテールを採り入れ、ゆとりの掛け心地と軽量化を実現しています。

フレーム：ブナ無垢材 座下：ベルト仕様
重量：M/4.7kg、W/5.6kg

5N 8N 9N 3N 2N 1N 11N 6T

M 肘無

張地ランク

A 47,900
B 49,500
C 50,800
D 51,700
S 55,200
L 59,100
H 63,000

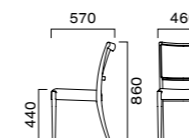

W 肘付

張地ランク

A 60,700
B 62,300
C 63,700
D 64,600
S 68,200
L 72,300
H 76,400

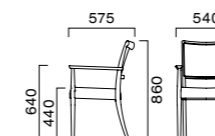

*ランク価格にツートン張りは含まれません。掲載以外のツートン張りににつきましては別途お見積もりいたします。



手に馴染む持ち手

滑らかに加工された笠木の裏側は手を掛けられる形状になっています。手のひらにしっかりと馴染む使い心地です。

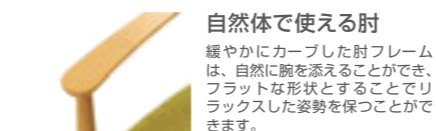

自然体で使える肘

緩やかにカーブした肘フレームは、自然に腕を添えることができ、フラットな形状とすることでリラックスした姿勢を保つことができます。

ブラパート付

椅子や床を保護する専用のブラパートが標準装備されています。

OPTION

■ 脚カット加工 カット寸法 70 mmまで
オプション価格 ■ ¥1,800 > P164

(Photo左)

セドナW 5N ¥63,700
張材：布地・C-41 (ライトグリーン)
テーブル：TB2883・UX (P362)

グリーン購入法適合品 ※価格は税抜き表示です。



セドナM 5N ¥50,800
張材：布地・C-41 (ブラウン)



セドナW 5N ¥63,700
張材：布地・C-41 (ライトグリーン)



セドナM 1N ¥51,700
張材：布地・D-56 (アイボリー)



セドナW 1N ¥64,600
張材：布地・D-56 (ライトブラウン)



セドナW 5N ¥68,400
張材：布地・フェノン (T-4024) × レザー・B-24 (No.3)
※背の張地は横方向に加工しています。

- 1 マルト 5N 張材:布地・参考品
テーブル:T21 5N-1800W 900D - MQ 5N (P358)
- 2 アルメルLW 5N
アルメルLNW 5N
- 3 アルメルLW 5N 張材:布地
- 4 アルメルLNW 5N 張材:レザー



マルト 5N ¥52,700
張材:布地・D-19 (レッド)



マルト 1N ¥52,700
張材:布地・D-19 (アイボリー)



マルト 5N ¥52,700
張材:布地・D-19 (ライトグリーン)

ARMELLE アルメル

フレーム:ブナ無垢材
重量:HW / 10.5kg、HNW / 21.3kg
LW / 10.0kg、LNW / 20.1kg

5N 1N

この製品は艶消し仕上げとなっています。

HW ハイバック・一人掛

- 張地ランク
- A 57,400
- B 59,600
- C 61,200
- D 61,400
- S 64,800
- L 69,300
- H 73,500

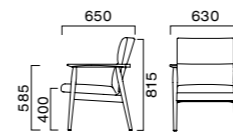

HNW ハイバック・二人掛

- 張地ランク
- A 116,400
- B 120,300
- C 123,400
- D 124,200
- S 131,400
- L 140,200
- H 144,500

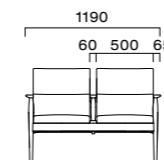

LW ローバック・一人掛

- 張地ランク
- A 57,400
- B 59,600
- C 61,200
- D 61,400
- S 64,800
- L 69,300
- H 73,500



LNW ローバック・二人掛

- 張地ランク
- A 116,400
- B 120,300
- C 123,400
- D 124,200
- S 131,400
- L 140,200
- H 144,500

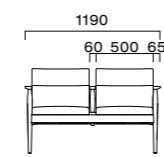

OPTION

- 脚カット加工 カット寸法 50 mmまで
オプション価格 ※¥1,800 > P164
- APC1加工 抗菌・防カビ塗装
オプション価格 ※¥2,000 > P129

グリーン購入法適合品 ※価格は税抜き表示です。

MARTHE マルト

天然木の温もりある 北欧スタイル

角を無くし丸味を強調したフレームが優しい印象です。高めでゆったりとカーブした背は快適なサポート性があります。

フレーム:ブナ無垢材
重量:8.8kg

5N 1N

この製品は艶消し仕上げとなっています。

- 張地ランク
- A 49,800
- B 51,500
- C 52,200
- D 52,700
- S 55,500
- L 59,000
- H 63,200

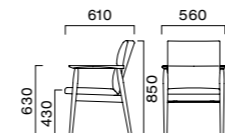

OPTION

- 脚カット加工 カット寸法 50 mmまで
オプション価格 ※¥1,800 > P164
- APC1加工 抗菌・防カビ塗装
オプション価格 ※¥2,000 > P129

グリーン購入法適合品 ※価格は税抜き表示です。



マルト 5N ¥52,700 張材:布地・D-54 (オレンジ)



アルメルHW 5N ¥61,400
張材:布地・D-54 (グレー)



アルメルHNW 5N ¥124,200
張材:布地・D-54 (ブラウン)



アルメルLW 5N ¥61,400
張材:布地・D-54 (グレー)



アルメルLNW 5N ¥124,200
張材:布地・D-54 (ブラウン)



幅の広い肘

腕をしっかり預けることができる幅広い肘は、くつろぎの時間も快適に過ごせます。

ブラバート付

椅子や床を保護する専用のブラバートが標準装備されています。(アルメル・マルト)

アルメルHW 1N ¥61,400
アルメルHNW 1N ¥124,200
張材:布地・D-54 (アイボリー) テーブル:TB2395 - UF (P373)



ブラド 5N ¥67,100
張材:布地・D-23 (ローズ)

ブラド 1N ¥66,600
張材:レザー・C-22 (No.1)



ブラド 1N ¥67,100
張材:布地・D-23 (グリーン)

BRAD ブラド

美しい曲面と ゆったりとした掛け心地

無垢材を使いこみクラフト感のあるやさしい手触りを形にしています。

フレーム:ブナ無垢材
重量:7.1kg

5N 1N

OPTION COLOR

こだわりのコーディネートのために6色のオプションカラーからお選びいただけます。

8N 9N 3N 2N 11N 6T

オプションカラーは下記価格表の ¥5,000upとなります。

張地ランク

A 65,000
B 65,900
C 66,600
D 67,100
S 69,000
L 71,200
H 73,600

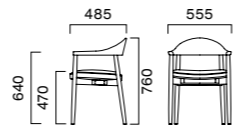

標準仕様:ハイベンは、座面と同じ張地での仕上となります。

OPTION

■ 脚カット加工 カット寸法 150mmまで
オプション価格 単 ¥1,800 > P164

■ APC1加工 抗菌・防カビ塗装
5N・1N 単 ¥2,000
OPTION COLOR 単 ¥1,500 > P129

■ 脚端パーツ ブラパートやフェルトキーパーの
取付もできます。 > P164

(Photo左)

ブラド 1N ¥68,800
張材:布地・D-23 (チャコールグレー)
※ハイベンは布地・D-56 (パール) (別張仕様)
※ハイベン別張仕様での価格設定となっております。

グリーン購入法適合品 ※価格は税抜き表示です。



- 1 アベイユ 5N 張材:レザー
テーブル:T14 MN-1500W 800D - MD-NA (P368)
- 2 アベイユ 5N 張材:レザー

ABEILLE アベイユ

背を優しく包む モールドフォームの安心感

北欧のぬくもりを日本のダイニングシーンに合わせてデザインしました。ゆったりモジュールで1ランク上の掛け心地です。

フレーム:ブナ無垢材
背:モールドウレタンフォーム
座下:弾性シート仕様
重量:7.8kg

5N 1N

この製品は艶消し仕上げとなっています。

高
耐久
性

張地ランク

A 54,100
B 55,300
C 56,200
D 56,800
S 59,200
L 62,000
H 65,400

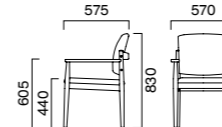

心地よい背のフィット感

背はモールドフォームによるラウンド形状で、ゆったりと身体にフィットします。食事の時もくつろぎの時も安心して身体を預けられます。

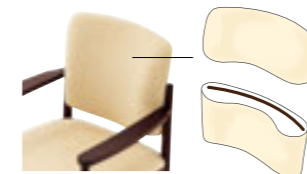

体圧を分散する座面構造

座面は、良質なウレタンフォームの下に弾性シートを張り、体圧を分散させ、柔らかく快適な掛け心地になっています。

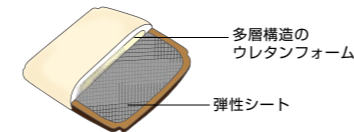

OPTION

■ 脚カット加工 カット寸法 60mmまで
オプション価格 単 ¥1,800 > P164

■ APC1加工 抗菌・防カビ塗装
オプション価格 単 ¥2,000 > P129

グリーン購入法適合品 ※価格は税抜き表示です。



アベイユ 5N ¥56,200
張材:布地・C-43 (オレンジ)

アベイユ 1N ¥55,300
張材:レザー・B15 (No.37)



握りやすい肘先端

良質なブナの無垢材を丁寧に削り出した肘は、握りやすく立ち上がり時の動作を確実にサポートします。



幅の広い肘

腕をしっかり預けることができる幅広の肘は、くつろぎの時間も快適に過ごせます。



便利な持ち手

背裏フレームはイスを引く時に便利な持ち手になっています。



清潔設計

座面まわりにゴミが溜まりにくい設計です。

ブラパート付

椅子や床を保護する専用のブラパートが標準装備されています。

アベイユ 1N ¥56,800
張材:布地・D-54 (アイボリー)

グリーン購入法適合品 ※価格は税抜き表示です。



レナートW 5N ¥57,100 張材:布地・C-41 (ライトブルー) テーブル:T09 5N-1800W 900D・MY-5N (P358)

RENATO レナート

包み込まれるような心地良さ

体をしっかりとホールドするシート形状は視覚的にも安心感を与えてくれます。

フレーム:ブナ無垢材
座下:弾性シート仕様
重量:M / 6.5kg、W / 7.4kg

5N 1N

この製品は艶消し仕上げとなっています。

M 肘無

張地ランク

A 46,600
B 48,200
C 49,300
D 49,600
S 52,700
L 56,300
H 60,500

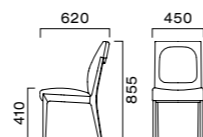

W 肘付

張地ランク

A 54,300
B 55,800
C 57,100
D 57,400
S 60,500
L 64,200
H 68,500

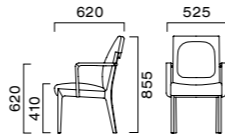

※この製品は加工上の都合によりD-59及びモケット等の起毛した張地や織り目の粗い布での張り加工はできません。詳しくは担当者までお問い合わせください。



座り心地へのこだわり

背と座のクッションはホールド性の良い形状で、やさしくしっかりと身体を包みこみます。



便利な持ち手

背裏のフレームは、指をかける窪みがあるので、チェアを引いたりする時に便利です。

OPTION

- 脚カット加工 カット寸法 **45** mmまで
オプション価格 **¥1,800** > P164
- 脚端パーツ ブラバートやフェルトキーパーの取付もできます。 > P164

グリーン購入法適合品 ※価格は税抜き表示です。

TATHRA タスラ

ベーシックな北欧スタイル

厚板成型材によるソリッド感のあるフレームと、ゆったりとしたシートがポイント。

フレーム:ブナ成型合板
重量:9.7kg

5N 1N

OPTION COLOR

こだわりのコーディネートのために6色のオプションカラーからお選びいただけます。

8N 9N 3N 2N 11N 6T

オプションカラーは下記価格表の¥4,000upとなります。

高
耐久性

張地ランク

A 54,800
B 56,500
C 57,700
D 58,600
S 62,200
L 66,400
H 70,700

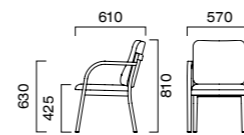

MANISA マニサ

フレーム:ブナ成型合板
スタッキング可能 (床積4脚)
重量:8.9kg

5N 1N

OPTION COLOR

こだわりのコーディネートのために6色のオプションカラーからお選びいただけます。

8N 9N 3N 2N 11N 6T

オプションカラーは下記価格表の¥4,000upとなります。

スタック
可能 高
耐久性

張地ランク

A 47,300
B 48,500
C 49,400
D 50,100
S 52,800
L 55,900
H 59,500

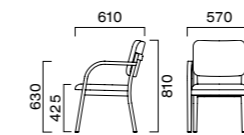

清潔設計

座面まわりにゴミが溜まりにくいデザインです。

ブラバート付

椅子や床を保護する専用ブラバートが標準装備されています。

OPTION

- ステッキホルダー PH 3001 ¥2,300 > P129
- 脚カット加工 カット寸法 **70** mmまで
オプション価格 **¥1,800** > P164
- APC1加工 抗菌・防カビ塗装
5N-1N **¥2,000**
OPTION COLOR **¥1,500** > P129
- 専用台車 PA9010 (積載4脚) **¥66,900** > P129

(Photo右)

マニサ 5N ¥49,400
張材:布地・C-41 (ライトグリーン)
テーブル:T21 5N-900W 900D・MG-NA (P365)

この頁の商品はグリーン購入法適合品です。 ※価格は税抜き表示です。



タスラ 5N ¥56,500
張材:レザー・B-04 (No.57)



タスラ 1N ¥56,500
張材:レザー・B-04 (No.58)



マニサ 5N ¥49,400
張材:布地・C-41 (ライトグリーン)



マニサ 1N ¥49,400
張材:布地・C-41 (ライトブルー)



レナートM 1N ¥49,300
張材:布地・C-52 (アイボリー)



レナートM 5N ¥52,700
張材:布地・ファブウェル・ホーム (T-4495)



レナートW 1N ¥57,100
張材:布地・C-52 (アイボリー)



(Photo上)

ロウ 5NL ¥38,100
 張材:レザー-C-12 (No.9)
 テーブル:TB9298・MB 8N (P366)



ROWA ロウ

座る人とサポートする人に 最良の機能性

医療や介護施設での使用において様々なシーンを想定した機能を備えた堅牢な施設向けチェア。

フレーム:ラバーウッド成型合板
 座:モールドウレタンフォーム
 スタッキング可能 (床積 6脚)
 重量: 8.0kg

5NL 1N

5NLは艶消し仕上げとなっています。

スタック可能 高耐久性

張地ランク

A 36,100
 B 37,200
 C 38,100
 D 38,500
 S 40,800
 L 43,500
 H 46,700

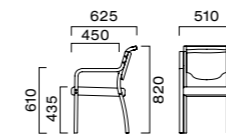

モールドフォーム

座は厚めのモールドフォームで、柔らかく快適な掛け心地です。

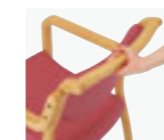

持ち手付

しっかりと握れる持ち手のついた背もたれは、チェアの移動やスタッキング時に便利です。



清潔設計

座面まわりにゴミが溜まりにくいデザインです。



プラパート付

椅子や床を保護する専用のプラパートが標準装備されています。

OPTION

- ステッキホルダー PH 3001 ¥2,300 > P129 
- 脚カット加工 カット寸法 75 mmまで オプション価格 単 ¥1,800 > P164
- APC1加工 抗菌・防カビ塗装 オプション価格 単 ¥2,000 > P129
- 専用台車 PA9010 (積載8脚) ¥66,900 > P129

(Photo左)

ロウ 1N ¥38,100
 張材:レザー-C-17 (No.2)
 テーブル:T18 MW-1200φ・MD-SI (P355)

 グリーン購入法適合品 ※価格は税抜き表示です。



ロウ 1N 張材:レザー-A-10 (No.41)



ロウ 5NL ¥38,100
 張材:レザー-C-17 (No.1)



ロウ 5NL ¥38,100
 張材:レザー-C-17 (No.4)



ロウ 1N ¥38,100
 張材:レザー-C-17 (No.7)



ロウ 5NL ¥38,100
 張材:レザー-C-38 (No.4)



リスカB 5NL ¥31,200
 張材:レザー-C-12 (No.15)
 テーブル:T21 5N-1800W 900D - ML 5N (P358)



リスカB 1N ¥31,200 張材:レザー-C-12 (No.18) テーブル:T18 1N - 1500W 800D (エッジ特注仕様) - MD-DB (P368)

LISCA リスカ

医療・福祉施設向けの定番

ベルトを下地にしたモールドフォームはしなやかに沈みこみ柔らかな掛け心地です。

フレーム:ラバーウッド成型合板
 座:モールドウレタンフォーム
 スタッキング可能 (床積 6脚)
 重量: A / 8.0kg、B / 7.5kg

5NL 1N

5NLは艶消し仕上げとなっています。

スタック可能 高耐久性

A ワイド

張地ランク

A 29,200
 B 30,400
 C 31,200
 D 35,100
 S 37,700
 L 40,700
 H 43,700

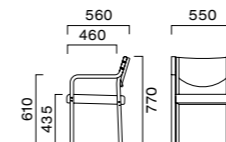

B スリム

張地ランク

A 29,200
 B 30,400
 C 31,200
 D 35,100
 S 37,700
 L 40,700
 H 43,700

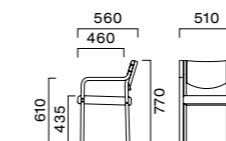

モールドフォーム
 座は厚めのモールドフォームで、柔らかく快適な掛け心地です。

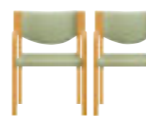

選べるモジュール
 ゆったりした掛け心地のW550と、スリムなW510が選べます。



清潔設計
 座面まわりにゴミが溜まりにくいデザインです。



プラパート付
 椅子や床を保護する専用のプラパートが標準装備されています。

OPTION

- ステッキホルダー PH 3001 ¥2,300 > P129 
- 脚カット加工 カット寸法 55 mmまで オプション価格 ※¥1,800 > P164
- APC1加工 抗菌・防カビ塗装 オプション価格 ※¥2,000 > P129
- 専用台車 PA9010 (積載8脚) ¥66,900 > P129



リスカA 5NL 張材:レザー-B-15 (No.9) 左奥:カムW 5N (P271)



テーブル:T21 5N-1800W 900D - MD-NA (P368)



テーブル:T21 1N-1500W 900D - MD-DB (P368)

Bタイプ
W510



リスカB 5NL ¥31,200
 張材:レザー-C-12 (No.15)

Aタイプ
W550



リスカA 1N ¥29,200
 張材:レザー-A-10 (No.41)



- 1 クレプトW HN
テーブル:TB929Bタイプ(特注仕様)・MB 8N-C (P366)
- 2 クレプトV HN 張材:レザー・B-15 (No.25)



クレプトM HN ¥29,700 張材:レザー・B-05 (No.3)
 クレプトW HN ¥30,100 張材:レザー・B-05 (No.3)
 クレプトV HN ¥30,100 張材:レザー・B-05 (No.3)



クレプトW HN ¥30,100
 張材:レザー・B-15 (No.25)
 テーブル:TB929B・MB 8N
 TB9295・MB 8N (P366)

ゆったりした背

背の張り面積が広いのでゆったりとした掛け心地です。



立ちやすいハーフ肘

ハーフ肘は体をテーブルに近づけやすくすると共にサイドからの着席も容易に行うことができます。



クレプトW 1N ¥30,100
 張材:レザー・B-05 (No.14)



清潔設計

座面まわりにゴミが溜まりにくいデザインです。

ブラバート付

椅子や床を保護する専用のブラバートが標準装備されています。

CREPTO クレプト

豊富な実績のベーシックモデル

改良を重ねた確かな品質。安心してお使いいただけるロングセラー商品です。

フレーム:ラバーウッド成型合板
 スタッキング可能(床積4脚)
 重量:M・W/V/8.0kg

HN 1N

スタック可能 高耐久性

M 肘無

張地ランク

- A 29,100
- B 29,700
- C 30,200
- D 30,600
- S 32,100
- L 33,800
- H 36,700

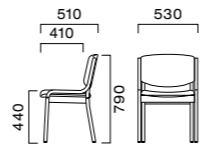

W 肘付・V ハーフ肘付

張地ランク

- A 29,700
- B 30,100
- C 31,000
- D 31,300
- S 32,600
- L 34,700
- H 37,600

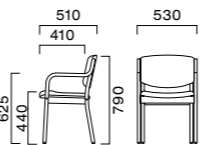

OPTION

- 肘グリップ 立ち上がり動作をサポートします。(クレプトVのみ)
- ステッキホルダー PH 3001 ¥2,300 > P129
- 座・脱着仕様 タイプCVとご指定下さい。 > P129
- 脚カット加工 カット寸法 60mmまで オプション価格 単¥1,800 > P164
- APC1加工 抗菌・防カビ塗装 オプション価格 単¥2,000 > P129
- 専用台車 PA9010 (積載6脚) ¥66,900 > P129



アロエW HN ¥38,900
 張材:レザー・C-12 (No.9)
 テーブル:T21 5N-1600W 900D - ML 5N (P358)



アロエM HN ¥37,300 張材:レザー・B-15 (No.35)
 アロエW HN ¥37,700 張材:レザー・B-15 (No.35)

ALOE アロエ

太くて握りやすい肘のゆったりモジュール

強靱で柔らかなラインの成型材の特徴を活かし、使いやすさにこだわったチェアです。

フレーム:ラバーウッド成型合板
 スタッキング可能(床積4脚)
 重量:M・W/8.0kg

HN 1N

スタック可能 高耐久性

M 肘無

張地ランク

- A 36,500
- B 37,300
- C 38,300
- D 38,900
- S 41,300
- L 43,500
- H 46,200

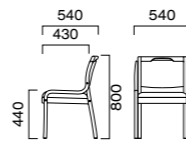

W 肘付

張地ランク

- A 36,800
- B 37,700
- C 38,900
- D 39,200
- S 41,800
- L 44,100
- H 46,900

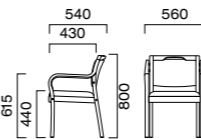

*ランク価格にツートン張りは含まれていません。掲載以外のツートン張りににつきましては別途見積もりいたします。

OPTION

- ステッキホルダー PH 3001 ¥2,300 > P129
- 座・脱着仕様 タイプCVとご指定下さい。 > P129
- 脚カット加工 カット寸法 60mmまで オプション価格 単¥1,800 > P164
- APC1加工 抗菌・防カビ塗装 オプション価格 単¥2,000 > P129
- 専用台車 PA9010 (積載6脚) ¥66,900 > P129



アロエW HN 張材:レザー テーブル:T18 5N-900W 900D (特注仕様) - GF-BL (P322)

やさしい背あたり

大きくラウンドした背は優しく身体を支えます。



大きな持ち手

しっかりと握れる持ち手のついた背もたれは、チェアの移動やスタッキング時に便利です。



握りやすい肘

座前まで伸びた肘は、太く握りやすい形状になっていますので、立ち上がり時の体をしっかりと支えます。



アロエW 1N ¥40,400
 張材:レザー・マンデー (L-1053)×レザー・C-12 (No.4)



清潔設計

座面まわりにゴミが溜まりにくいデザインです。

ブラバート付

椅子や床を保護する専用のブラバートが標準装備されています。



メルシー 1N ¥51,000
張材:布地・D-55 (ライトグレー)
テーブル:T21 1N-1500W 900D - MG-DB (P365)



メルシー 3N ¥49,900
張材:布地・B-31 (ダークブラウン)



メルシーCV 3N ¥54,200
張材:レザー・C-22 (No.1)

開口部の広い持ち手

持ち手はしっかりと握れ大変機能的です。張地を触ることが少なくなりますので汚れ防止にもなります。



握りやすい肘

座前まで伸びた肘は、太く握りやすい形状になっていますので、立ち上がり時の体をしっかりと支えます。



8色のフレームカラー

どんな空間にもコーディネート出来るカラーバリエーションです。

清潔設計

座面まわりにゴミが溜まりにくいデザインです。

プラパート付

椅子や床を保護する専用のプラパートが標準装備されています。



メルシー 5N ¥51,000
張材:布地・D-55 (ライムグリーン)

MERCI

MERCI

多彩なカラーと カバーリングタイプもご用意

しっかりと握れる持ち手は、使う人にもサポートする人にもやさしいデザインです。シートをベルト仕様に改良することで掛心地がソフトになりました。

フレーム:ブナ成型合板
座下:ベルト仕様
スタッキング可能 (床積 4脚)
重量:7.5kg

5N 8N 9N 3N 2N 1N 11N 6T

スタック可能 高耐久性

張地ランク

A 48,700
B 49,900
C 50,900
D 51,000
S 52,900
L 55,400
H 57,900

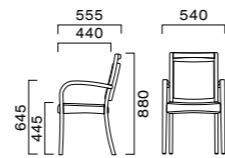

CV カバーリングタイプ

張地ランク

A 52,000
B 53,200
C 54,200
D 54,300
S 56,200
L 58,700
H 61,200



OPTION

- 脚カット加工 カット寸法 60 mmまで
オプション価格 ¥1,800 > P164
- APC1加工 抗菌・防カビ塗装
オプション価格 ¥1,500 > P129
- 専用台車 PA9010 (積載6脚) ¥66,900 > P129

- メルシー 3N 張材:レザー・B-15 (No.37)
テーブル:TB274Bタイプ (特注仕様)・MB 1N (P366)
- メルシー 5N

グリーン購入法適合品 ※価格は税抜き表示です。



- バサールH
- バサールL HN 張材:レザー・C-12 (No.9)
テーブル:T21 5N-1600W 900D - MD-NA (P368)



PASAR

PASAR

ゆったり座れる 優れたクッション性

使い勝手のよいハーフ肘で背の高さが2タイプから選べます。クッション性が高く、食堂からゲストルームまで快適に使用できます。

フレーム:ラバーウッド成型合板
スタッキング可能 (床積 4脚)
重量: H / 8.2kg、L / 8.1kg

HN 3N 1N

スタック可能 高耐久性

H ハイバック

張地ランク

A 40,300
B 40,900
C 43,100
D 43,500
S 46,200
L 48,800
H 53,100

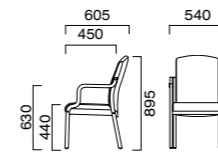

L ローバック

張地ランク

A 39,400
B 40,000
C 42,000
D 42,500
S 44,100
L 47,100
H 50,900

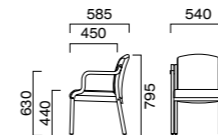

OPTION

- ステッキホルダー PH 3001
¥2,300 > P129
- 脚カット加工 カット寸法 50 mmまで
オプション価格 ¥1,800 > P164
- APC1加工 抗菌・防カビ塗装
オプション価格 ¥2,000 > P129
- 専用台車 PA9010 (積載6脚) ¥66,900 > P129

グリーン購入法適合品 ※価格は税抜き表示です。



バサール HN ¥40,000
張材:レザー・B-05 (No.14)



バサール 3N ¥40,000
張材:レザー・B-05 (No.14)



バサール H 1N ¥43,100
張材:布地・C-41 (ベージュ)



選べる背の高さ
用途に合わせて、ローバックとハイバックが選べます。

プラパート付
椅子や床を保護する専用のプラパートが標準装備されています。



バサール H 3N ¥43,500
張材:布地・D-58 (カーキ)

立ちやすいハーフ肘

ハーフ肘は体をテーブルに近づけやすくすると共にサイドからの着席も容易に行うことができます。



優れたクッション性

厚いクッションを使用し、快適な掛け心地です。



疲れにくい座形状

座の前垂れは大腿部を優しく支え、長時間座っていても疲れにくい設計です。



福祉・医療施設

感情をつなぐ

「豊かなところを育む」

超高齢化社会が加速する今、福祉施設には日常の延長として自律的な豊かさを提供できる場であることが求められています。

感情を高め、コミュニケーションを促進するという家具のあり方を空間デザインに取り入れることが認知症予防にもつながります。

クレスは家具を通じて高齢者の暮らしを考えしていきます。

社会トレンド

- 高齢者の尊厳を支えるケア
- 高齢者施設の多様化

福祉・医療施設のインテリア傾向

- 自然環境を利用した保養と癒し効果
- 生活に継続性を持たせ、安心して暮らすための配慮
- 認知症予防(その人らしさを尊重する暮らしの工夫／引きこもりの防止／脳を刺激する学習療法)

家具の役割

- コミュニケーションやレクリエーションを促進
- 多様な活動やケアをサポートする機能性



寛ぎと創造性をつくる

空間概要

カフェのようなデイサービス。家でもなく、外でもない、三つ目の特別な場所がコンセプト。学習、レクリエーション、音楽や体操などを楽しみながら、カフェのように寛ぐ。

家具のあり方

チェアは施設向けの機能に偏重したデザインでなく、家庭のダイニングのような居心地を感じさせながら、高齢者の身体をしっかりと支えるサポート性のあるクッション。カラーは落ち着きと創造性を高めるブルーを主体に構成。

レナートW 5N
(張材:レザー-B-15 No.17)
(張材:レザー-オールマイティー-L-1521)
→P116

コミュニケーションをつなぐ

「森の中で語らう」



木に包まれているような掛け心地

空間概要

自然豊かな環境の中にある総合福祉施設のデイサービス。外部と内部をシームレスに繋げ、自然の木々を彷彿させる柱を使うことで森の中のような雰囲気演出。

家具のあり方

ダイニングチェアは食事以外の時間にも、機能訓練や文化教室で多目的に活用。天気の良い日はテラスへ移動して会話を楽しめるよう、厚めのクッションの掛け心地が柔らかなチェアでくつろぎを重視。

パサールH 1N(張材:レザー)→P125

「親と子の穏やかな時間をつくる」

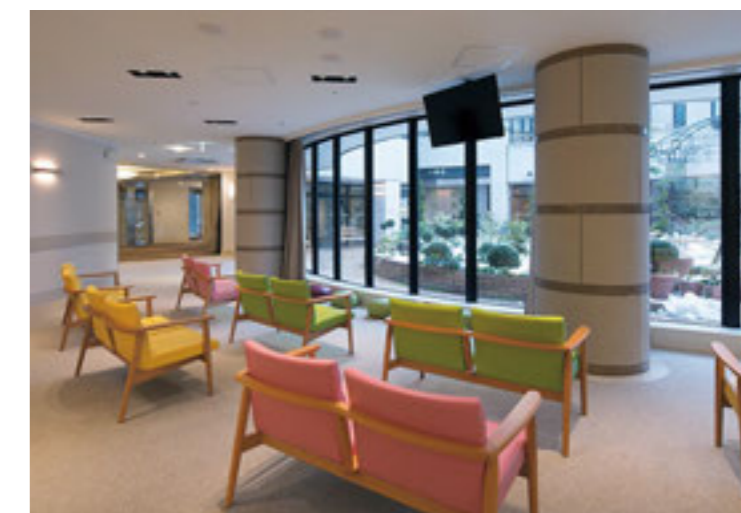

ガーデンとチェアの調和

空間概要

総合的な医療科目を備えた産婦人科病院の小児科待合。ホテルのようなホスピタリティを目指した6階建ての施設。中庭を望む回廊が開放的な空間。

家具のあり方

小児科待合として親子での時間を想定。2人掛けのチェアをゆったりと窓に向かい配置。ガーデンのグリーンと調和した穏やかなカラーリング。

アルメルLNW 5N(張材:レザー)→P113

行動をつなぐ

「家具をサインにする」



ユニット毎のテーマカラーをつくる

空間概要

介護老人保健施設。入居は完全個室で各階が4つのユニットで構成。一人一人の尊厳を重視し、その人らしい生活を支援しながらリハビリテーションを行う。

家具のあり方

類似する間取りのユニットが複数ある施設では、入居者が迷わないように利用できる工夫が必要。ユニット毎にテーマカラーを設けたこの施設では、内装とチェアの張地を同色で合わせ、家具の色がサインシステムとして機能。

写真上:
リスカ 5NL (張材:レザー・B-15 No.9)→P120
カムEW/W 5N (張材:レザー・B-15 No.9)→P271
TB2383-UF→P373
写真下左:
アメニタEW/W 5N (張材:レザー・C-19 No.1)→P261
TB2383-UF→P373
写真下右:
マルト 5N (張材:レザー・C-12 No.4)→P112



施設毎のテーマカラーをつくる

空間概要

複合介護福祉施設。1Fがデイサービス、2Fがショートステイ。各階のテーマカラーで空間や職員の制服まで統一。サインとしての機能と共に、1Fは桜をモチーフにしたカラーで、施設のアイデンティティを構築。

家具のあり方

1Fのチェアとテーブルは全て桜カラーで統一。特注色にて製作。



写真左 (1F):
メルシー 特注色仕様 (張材:レザー・B-04 No.77)→P124
特注天板-MB 特注色仕様→P366
写真右 (2F):
メルシー 2N (張材:レザー・B-14 No.2)→P124
特注天板-MB 2N→P366

「使い方で配置を変える」



変形テーブルでフレキシブルにレイアウトする

空間概要

医療と介護を備えた総合病院の介護老人保健施設。食事やレクリエーションを行うダイニングルーム。

家具のあり方

さまざまな使い方に合わせて、レイアウトをアレンジしやすい台形のテーブル。チェアは持ち運びのしやすい持ち手と、スタッキング機能。入居者が寛ぎやすい家庭的な雰囲気を出しながら、介護する側の使い勝手を考慮したデザイン。

メルシー 3N (張材:レザー・B-15 No.37)→P124
TB2748タイプ (特注仕様)-MB1N→P366

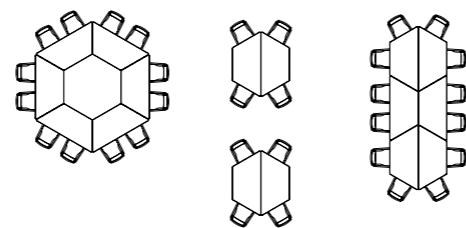

医療・福祉施設のチェア・テーブルの選び方

クレスでは、医療・福祉施設での様々なシーンを想定し、快適にご使用いただける機能を設定しています。

ダイニングチェア

チェアの張地は388種類からお選びいただけます。(カラーガイドP398~)ここでは、医療・福祉施設に適した機能張地を紹介しています。

レザー

	A-10 全31色	B-15 全44色	B-04 全22色	B-08 全5色	B-14 全4色	C-38 全13色	C-17 全11色	C-37 全7色
防汚	●	●	●	●	●	●	●	●
抗菌	●	●	●	●	●	●	●	●
難燃	●	●	●	●	●	●	●	●
耐アルコール	●	●	●	●	●	●	●	●
耐次亜塩素酸	●	●	●	●	●	●	●	●

バリエーションはP398~のカラーガイドでご確認ください。

布地

	C-53 全16色	C-41 全7色	C-42 全4色	D-55 全6色	D-23 全5色	D-58 全3色
止水						●
撥水	●	●	●	●	●	●
耐次亜塩素酸	●					

バリエーションはP401~のカラーガイドでご確認ください。

オプション



ステッキホルダー

ステッキホルダーの取り付けができます。使用しないときには肘下に収納できます。

PH 3001 ¥2,300

※左右の取付肘をご指定下さい。
※対応品については製品頁をご覧ください。



座・脱着仕様

タイプCV

シートが簡単に取り外せ、カバーのクリーニングや交換ができます。座面本体はビニールシート張りの防水仕様です。
※カバーは仕様上緩みが生じやすくなっています。
※対応品については製品頁をご覧ください。
※価格等は担当者までお問い合わせください。



座高調整

脚カット加工により座面の高さを低くすることができます。各製品頁にカット可能寸法と価格を表示しています。

※カット可能寸法は、構造や安全性を考慮した自社基準に基づき設定しています。



専用台車

チェアを積み重ねて移動できる専用台車もご用意しておりますのでご利用ください。

PA9010 ¥66,900

※積載数は各商品頁を確認ください。

防汚

汚れがつきにくく、落ちやすい加工をしています。特に●(B-08,B-14)は、防汚機能に特化しているので淡色でも安心してご選びいただけます。

抗菌

張地上の細菌の増殖を抑えます。医療施設や食堂でも衛生的にご利用いただけます。

難燃

防火協会認定のJIS1091 難燃テストに合格しています。公共施設などでも安全にご利用いただけます。

耐アルコール

アルコール系溶剤で拭いても硬化しにくい加工をしています。殺菌・洗浄剤の使用などによる硬化も最小限に抑えます。

耐次亜塩素酸

濃度が1000ppm以下の次亜塩素酸で拭いて除菌ができます。

止水

高い止水機能で万が一の場合も、ウレタンまで水分が入ることを防ぎます。表面で水を止めるので、ふきとりもでき、乾燥を早めます。

撥水

水を弾きます。※撥水性能は永久ではありません。

抗菌・防カビ塗装 APC1仕上

クレスが開発した「APC1」は、木製品の上塗り用塗料に抗菌・防カビ剤を添加した塗装です。自社に塗装工場を保有し、カスタムオーダーを可能にする独自の生産システムをもつクレスだから成しえた技術革新です。

抗菌・防カビの概念を超えた圧倒的な効果

- ①効果の範囲が圧倒的に広い
従来の防カビ剤を圧倒的に上回る400菌以上に効果を発揮します。
- ②長期間効果が持続します
一般的な抗菌剤と異なり非流出系薬剤の為、長期間カビ・細菌の増殖を防ぎます。
- ③高い安全性を備えています
多くの公共機関、(一財)日本食品分析センター等において人体への安全性が確認されています。

ダイニングテーブル

高齢者施設のテーブルは、安全性や耐久性、衛生面への配慮はもちろん、車椅子の利用に便利な高さ調節、多目的なダイニングルームでのレイアウト変更や収納性等、使用場面に応じて各種機能をお選びいただけます。



抗菌性メラミン化粧板の天板

テーブルの天板には、抗菌性メラミン化粧板を使用しています。抗菌成分である銀イオンの効果が、細菌の増殖を抑制を示し、一般的な環境で発生する広範囲の細菌類に対して有効です。
TB9298シリーズ (P366)、TB2958-TB2938シリーズ (P364)、T20 (P320)、T22 (P324)、T30 (P318)、FTシリーズ (P336)



木製スเปーサー脚



天然木の優しさを活かしたスタンダードタイプ。2種類の高さのジョイントパーツで、H650~750まで調整できます。

MBシリーズ (P366)

スチール昇降脚



耐久性の高いスチールパイプの伸縮構造により高さ調整ができます。3タイプの構造から選べます。

MAシリーズ (P364)
MGシリーズ (P365)
MRシリーズ (P350)

フラップ式昇降脚



昇降機能に天板フラップ機能が備わった多機能テーブル。折りたたんでスタッキング収納することができます。

IXシリーズ (P369)

特注テーブルの対応について

身体にフィットするえぐり形状や、組み合わせで様々なレイアウトに対応する台形状など、ご指定の形状での特注対応も承ります。詳しくは担当者までご相談ください。



ダイニングチェア

多機能モデル

介護する人とされる人への細かな配慮が充実。積層成型フレームによる堅牢さも特徴です。

					
リスカ (P120)	クレプト (P122)	アロエ (P123)	ロフ (P118)	マニサ (P117)	メルシー (P124)
A ¥29,200~ B ¥29,200~	M ¥29,100~ W・V ¥29,700~	M ¥36,500~ W ¥36,800~	¥36,100~	¥47,300~	¥48,700~ CV ¥52,000~
カラー:5N/1N フレーム:ラバーウッド成型合板	カラー:HN/1N フレーム:ラバーウッド成型合板	カラー:HN/1N フレーム:ラバーウッド成型合板	カラー:5N/1N フレーム:ラバーウッド成型合板	カラー:5N/1N/OPTION COLOR フレーム:ブナ成型合板	カラー:8色 フレーム:ブナ成型合板
ワイドとスリムから選べるモジュール。厚めでやさしい掛け心地。コストパフォーマンスに優れた定番モデル。	ベーシックなロングセラーモデル。肘形状が3タイプあり、使われ方に合わせた選択が可能。	握りやすい大きな肘が腰の上げ下ろしをしっかりとサポート。持ち手付きで持ち運びもしやすい。	背裏側へ配した大きな持ち手は、座る人、サポートする人にとって最良の機能性をもつ。	ボリューム感のある背と座のクッションが落ち着きある掛け心地。	施設向けの機能性と一般的なダイニングスタイルを両立。多彩なカラーと使い勝手の良い持ち手が特徴。カバーリング仕様も設定。

スタンダードダイニング

家庭的な食卓から高級レストランまで、ダイニングとしての空間作りにも適したモデルです。

					
パスァール (P125)	カルコス (P107)	プロテア (P106)	レナート (P116)	グランヌ (P103)	ドナーレ (P102)
H ¥40,300~ L ¥39,400~	M ¥41,400~ W ¥48,500~	M ¥37,100~ W ¥41,100~	M ¥46,600~ W ¥54,300~	M ¥40,800~ W ¥54,800~	M ¥71,800~ W ¥78,000~
カラー:HN/3N/1N フレーム:ラバーウッド成型合板	カラー:8色 フレーム:ラバーウッド無垢材	カラー:8色 フレーム:ラバーウッド無垢材	カラー:5N/1N フレーム:ブナ無垢材	カラー:6色 フレーム:オーク無垢材	カラー:6色 フレーム:オーク無垢材
柔らかな掛け心地にこだわったモデル。機能性とクッション性を両立させたミドルグレードモデル。	やさしいラインのベーシックデザイン。多彩なカラーと使い勝手の良い持ち手が特徴。	使い易さと機能性を両立したスタンダード。持ち手を背裏側に配することで背表面の張り面積を広げ背中全体を支える。座も柔らかい掛け心地。	窪みのあるシート形状が体へフィットし安定した掛け心地。ラウンジでも使用できるゆったりしたモジュール。背裏フレームは持ち手付。	笠木が特徴の高グレードモデル。ゆったりした掛け心地でダイニングやゲストルームなどに最適。肘フレームは背裏側で持ち手も兼ねる。	エレガントなカーブラインと重厚な存在感の高グレードモデル。ラウンジでも使えるゆったり感。

北欧スタイル

ある年代には懐かしさを感じる北欧調。昨今の北欧ブームにも乗って人気のモデルです。

			
セドナ (P110)	マルト (P112)	アペイユ (P115)	ブラド (P114)
M ¥47,900~ W ¥60,700~	¥49,800~	¥54,100~	¥65,000~
カラー:8色 フレーム:ブナ無垢材	カラー:5N/1N フレーム:ブナ無垢材	カラー:5N/1N フレーム:ブナ無垢材	カラー:5N/1N/OPTION COLOR フレーム:ブナ無垢材
肘や笠木など手の触れる部分の握りやすさや移動のし易さが特徴。ゆったりとした掛け心地でフィット感にも優れている。	平らな肘は立ち座りが安定しやすい形状。優しい丸みのある木部が温もりあるナチュラルテイスト。	幅広い握りやすい肘先端は、立ち座りをサポート。モールドフォームのクッションで体圧を分散する抜群の掛け心地。	上質な木材を削り出したやさしい手触り。ゆったりとした掛け心地と軽快なスタイル。

ラウンジチェア/ソファ

アームチェア

ロビーや談話室に最適な木製アームチェア。掛け心地やイメージに合わせて選べます。

					
セレブル (P97)	ラウイ (P43)	レクスト (P40)	ナターレ (P44)	カミーユ (P99)	ドメニカ (P96)
W ¥85,800~	WB ¥73,300~	WB1 ¥49,100~	AW ¥60,800~ BW ¥55,700~	¥67,000~	W ¥74,800~
カラー:5N/3N/2N/1N フレーム:ブナ無垢材	カラー:5N/1N フレーム:ブナ無垢材	カラー:5N/3N/1N フレーム:ブナ無垢材	カラー:8N/1N フレーム:ブナ無垢材	カラー:5N/1N フレーム:ブナ無垢材(背オーク突板)	カラー:3N/1N フレーム:ブナ無垢材
肘の先端は木質で握みやすく高齢者にも使いやすいデザイン。二人掛タイプも選べる。	上品なラインと柔らかかな座り心地。背裏のスチール製の取っ手がアクセント。	スクエアでレイアウトしやすいフォルム。掛け心地は柔らかくゆったり。背裏の取っ手が2種類から選べる。	コンパクトでレイアウト性の高いスタイル。低めの背が軽快なイメージ。二人掛タイプも選べる。	天然木のバックパネルが特徴。ゆったりとした厚めのクッションとのコントラストが個性的。価格以上のグレード感。	体を包む馬蹄形フォルム。背の開口はゴミが溜りにくく、抜け感が軽快な印象。二人掛タイプも選べる。

木製ベンチ

木質感あるベンチタイプのソファ。一人～三人掛、肘無、肘付、中肘付など製品毎にバリエーションが設定されています。

					
サリナス (P264)	ボーエン (P266)	ポマール (P108)	アルメル (P113)	カーム (P271)	モルティ (P270)
NW ¥168,900~ EW ¥208,700~	NW ¥122,000~ EW ¥145,400~	W ¥70,700~ NW ¥118,900~	LW ¥57,400~ LNW ¥116,400~	NW ¥127,200~ EW ¥170,300~	NW ¥153,300~ EW ¥210,800~
カラー:5N/1N フレーム:ブナ無垢材	カラー:5N/1N フレーム:ブナ無垢材	カラー:5N/3N/1N フレーム:ブナ無垢材	カラー:5N/1N フレーム:ブナ無垢材	カラー:5N/8N/2N フレーム:ブナ無垢材	カラー:5N/1N フレーム:ブナ無垢材
成型合板による幅の広い肘が安心感を与える。奥行きのある座面は適度な傾斜により、リラックスした姿勢を保つことができる。	コンパクトでレイアウト性に優れたモジュール。シート部は掃除のし易い形状。	フラットで使いやすい肘とウェーブパネ特有のしっかりとした掛け心地。張仕上が2パターンから選べる。	背の高さが2種類から選べる軽快なデザイン。ダイニングチェア・マルトとのシリーズ。	優しい手触りの肘形状。安心感のあるベーシックなフォルム。二人掛・三人掛は背無しタイプも選べる。	R形状に窪んだシートが身体をしっかりとサポート。医療・福祉施設のロビーに適した沈み込みすぎない掛け心地。

ソファ

やさしい印象の木製脚ソファタイプ。一人～三人掛があります。

		
サラミス (P260)	アメニタ (P261)	スコルト (P261)
NW ¥156,900~ EW ¥200,600~	NW ¥142,600~ EW ¥201,100~	NW ¥136,200~ EW ¥201,000~
カラー:5N/3N/1N 脚:ブナ無垢材	カラー:5N/1N 脚:ブナ無垢材	カラー:5N/1N 脚:ブナ無垢材
長時間の使用でも安定した姿勢を保ちやすい硬めのクッション設定。優しい印象のシンプルなデザイン。	曲線でやさしいシルエット。張地によってクラシックからモダンまでアレンジ可能。大柄張地も映えるデザイン。	スクエアで軽快なシルエット。レイアウト性のよいシンプルなデザイン。



ヤヤ 5NL ¥15,500 張材:レザー-B-15 (No.5, 23, 26) 奥のチェア:ムント 5N (P71)

YAYA ヤヤ

ユーティリティなスツール

多くの場面で役に立つ、オーソドックスなスツール。フレームは強度の高い成型合板を使用しています。

フレーム:ラバーウッド成型合板
スタッキング可能(床積5脚)
重量:2.9kg

5NL **1N** 5NLは艶消し仕上げとなっています。 **スタック可能**

張地ランク

A **15,100**
B **15,500**
C **15,900**
D **16,100**
S **17,000**
L **18,000**
H **19,000**

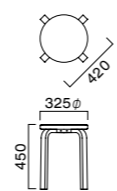

■ **脚カット加工** カット寸法 **300** mmまで
オプション価格 **¥1,800** > P164

■ **脚端パーツ** プラバートやフェルトキーパーの取付もできます。 > P164



ヤヤ 5NL ¥15,500
張材:レザー-B-15 (No.23)



ヤヤ 1N ¥15,500
張材:レザー-B-15 (No.50)



フーナ 5N ¥19,800
張材:レザー-C-17 (No.5)



フーナ 1N ¥19,800
張材:布地-C-53 (ピンク)

HOONAH フーナ

ソリッド感のあるコンパクトスツール

無垢材フレームのコンパクトスツール。スタッキングができて多用途に使用できます。

フレーム:ブナ無垢材
スタッキング可能(床積5脚)
重量:2.7kg

5N **1N** **スタック可能**

張地ランク

A **19,000**
B **19,400**
C **19,800**
D **20,000**
S **20,900**
L **21,900**
H **22,900**

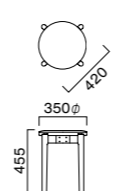

■ **脚カット加工** カット寸法 **300** mmまで
オプション価格 **¥1,800** > P164

■ **脚端パーツ** プラバートやフェルトキーパーの取付もできます。 > P164

SOLDO ソルド

ソリッド感のある掛け心地のよいコンパクトなスツールです。

フレーム:ラバーウッド無垢材 座:ラバーウッド成型合板
重量:A/3.7kg、B/4.2kg、カウンター/4.4kg

5NL **1N** この製品は艶消し仕上げとなっています。

A(円型)・B(角型)



カウンター

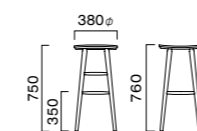

■ **脚カット加工** カット寸法 **50** mmまで
オプション価格 **¥1,800** > P164

■ **脚端パーツ** プラバートやフェルトキーパーの取付もできます。 > P164

CIGLIO チリオ

天然木の豊かな質感を活かした仕上。素材の上質さが引き立つスツールです。

フレーム:アッシュ無垢材 座(タイプ1):オーク突板成型合板
重量:1/3.7kg、2/5.0kg
カウンター1/4.9kg、カウンター2/6.2kg

5N **1N** ※この製品の塗装は目出し仕上げとなっています。

1:プライウッド 2:張座

張地ランク

A **21,400**
B **21,800**
C **22,200**
D **22,500**
S **23,400**
L **24,600**
H **25,800**
タイプD **18,400**

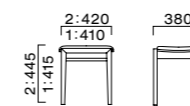

カウンター

1:プライウッド 2:張座

張地ランク

A **26,000**
B **26,500**
C **26,800**
D **27,200**
S **28,100**
L **29,200**
H **30,400**
タイプD **22,400**

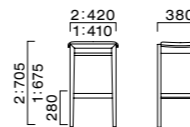

■ **脚カット加工** カット寸法 **280** mmまで
オプション価格 **¥1,800** > P164
※カウンタータイプは190mmです。

■ **脚端パーツ** プラバートやフェルトキーパーの取付もできます。 > P164



ソルドB 5NL ¥18,000



ソルドB 1N ¥18,000



ソルドA 5NL ¥18,000



ソルドA 1N ¥18,000



ソルドカウンターA 5NL
¥24,700



ソルドカウンターA 1N
¥24,700



チリオ1 5N
¥18,400



チリオ2 5N
¥21,800
張材:レザー-B-15 (No.43)



チリオ1 1N
¥18,400



チリオ2 1N
¥21,800
張材:レザー-B-15 (No.36)



チリオカウンター1 5N
¥22,400



チリオカウンター2 5N
¥26,500
張材:レザー-B-15 (No.43)



チリオカウンター1 1N
¥22,400



チリオカウンター2 1N
¥26,500
張材:レザー-B-15 (No.36)

Bentwood Style



- 1 オルキス 別色仕様
- 2 アーベル 張材:レザー
- 3 オルキス1 2N
テーブル:T01 2N - 900φ - GF-BL (P32B)
- 4 オルキス1 BL

ORCHIS オルキス

ベントウツの定番スタイル

美しいフレームラインの伝統的なデザイン。
カラーバリエーションの豊富さも魅力です。

フレーム:ブナ無垢材
重量:1 / 3.2kg、2 / 4.2kg

NA DB BL

OPTION COLOR

こだわりのコーディネートのために6色のオプションカラーからもお選びいただけます。

BN 9N 3N 2N 1N 11N オプションカラーは下記価格表の
¥5,000.jpとなります。

※ご指定の色での塗装仕上も承ります。詳しくは担当者までご相談ください。

1:プライウッド 2:張座

張地ランク
A 29,100
B 29,300
C 29,600
D 29,600
S 30,500
L 31,600
H 32,800
サイズ
2:465
T:430

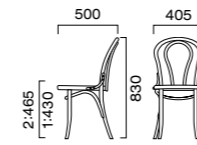

OPTION

■ 脚カット加工 カット寸法 50 mmまで
オプション価格 ※¥1,800 > P164

■ APC1加工 抗菌・防カビ塗装
NA・DB・BL ※¥2,000
OPTION COLOR ※¥1,500 > P129

■ 脚端パーツ プラバートやフェルトキーパーの
取付もできます。 > P164



オルキス1 NA オルキス1 BL ¥26,500 テーブル:T09 5N-1500W 750D - UW 5N (P360)



オルキス1 NA ¥26,500 オルキス1 DB ¥26,500 オルキス1 BL ¥26,500



オルキス2 NA ¥29,300 オルキス2 DB ¥29,100 オルキス2 BL ¥29,100
張材:レザー-B-04 (No.72) 張材:レザー-A-10 (No.41) 張材:レザー-A-10 (No.5)



ARVELLE アーベル

フレーム:ブナ無垢材
重量:1/4.8kg、2/6.0kg

DB BL

1:プライウッド 2:張座

張地ランク	
A	24,600
B	24,900
C	25,500
D	25,700
S	26,500
L	27,400
H	28,500
フレーム	20,800

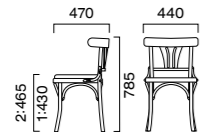

■ 脚カット加工 カット寸法 70 mmまで
オプション価格 ■¥1,800 > P164

■ 脚端パーツ プラバートやフェルトキーパーの
取付もできます。 > P164

▶ カウンタータイプ > P234



アーベル1 BL ¥20,800

アーベル2 DB ¥24,900

張材:レザー・B-15 (No.40)

アーベル2 BL ¥28,500

張材:布地・H-71 (ライトグリーン)

CUENTO クエント

フレーム:ブナ無垢材
重量:1/5.0kg、2/6.2kg

DB BL

1:プライウッド 2:張座

張地ランク	
A	42,000
B	42,200
C	43,100
D	43,400
S	44,600
L	45,700
H	46,900
フレーム	38,500

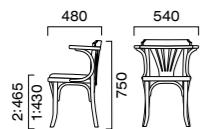

■ 脚カット加工 カット寸法 50 mmまで
オプション価格 ■¥1,800 > P164

■ 脚端パーツ プラバートやフェルトキーパーの
取付もできます。 > P164



クエント1 DB ¥38,500

クエント1 BL ¥38,500

クエント2 BL ¥43,100

張材:布地・C-53 (ペーージュ)



クエント2 DB ¥45,700

張材:布地・L-30 (ブラウン)

クエント2 DB ¥42,200

張材:レザー・B-09 (No.2)

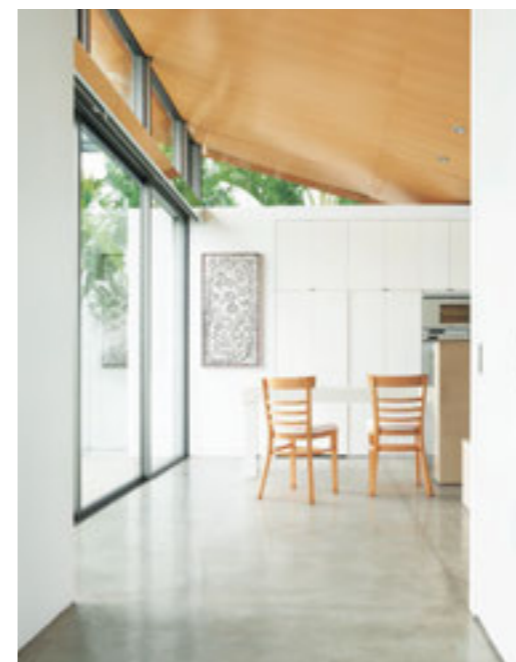

リカータ2 NA ¥23,200 張材:レザー・B-15 (No.35)



リカータ1 ¥19,800 テーブル:T09 5N-1500W 750D - UW 5N (P360)



リカータ1 NA ¥19,800

リカータ1 DB ¥19,800

リカータ1 BL ¥19,800



リカータ2 NA ¥23,200

リカータ2 DB ¥23,900

リカータ2 BL ¥25,800

張材:レザー・B-09 (No.1)

張材:レザー・C-32 (No.1)

張材:レザー・グラビティ (L-1792) (柄合わせ張り)
※柄合わせによる価格設定となっております。

LICATA リカータ

フレーム:ブナ無垢材
重量:1/5.1kg、2/6.1kg

NA DB BL

1:プライウッド 2:張座

張地ランク	
A	23,100
B	23,200
C	23,900
D	24,000
S	25,000
L	26,100
H	27,300
フレーム	19,800

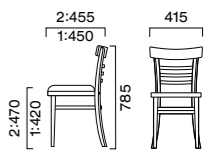

OPTION

■ 脚カット加工 カット寸法 70 mmまで
オプション価格 ■¥1,800 > P164

■ 脚端パーツ プラバートやフェルトキーパーの
取付もできます。 > P164

▶ カウンタータイプ > P235





カノッサ DB ¥24,300 張材:レザー-C-32(No.4) テーブル:T22 8N・600φ・GS-BL(P324)



カノッサ NA ¥24,300
張材:布地-C-43(レッド)



カノッサ NA ¥23,900
張材:布地-B-31(ブラック)



カノッサ DB ¥23,900
張材:レザー-B-15(No.40)



カノッサ NA ¥24,300 張材:布地-C-41(ライトグリーン)

CANOSSA カノッサ

丸みをもたせて削り出した背フレームは、やさしい背あたりで持ち手としても使いやすく、幅広い世代にも安心です。

フレーム:ブナ無垢材
重量:6.6kg

NA DB

張地ランク

A **23,100**
B **23,900**
C **24,300**
D **25,500**
S **26,500**
L **27,300**
H **28,600**

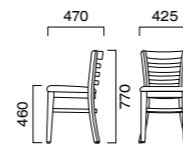

OPTION

■ 脚カット加工 カット寸法 **50** mmまで
オプション価格 **¥1,800** > P164

■ 脚端パーツ ブラバートやフェルトキーパーの
取付もできます。 > P164

▶ カウンタータイプ > P233

グリーン購入法適合品 ※価格は税抜き表示です。

CHOCOLA ショコラ

コンパクトながら、大きな背板がしっかりと背を支えます。カラーバリエーションの豊富さも魅力です。

フレーム:ブナ無垢材
重量:1/5.3kg、2/6.5kg

NA BR DB

OPTION COLOR

こだわりのコーディネートのために7色のオプションカラーからお選びいただけます。

8N 9N 3N 2N 1N 11N 6T

オプションカラーは下記価格表の ¥5,000upとなります。

※ご指定の色での塗装仕上も承ります。詳しくは担当者までご相談ください。

1:プライウッド 2:張座

張地ランク

A **29,500**
B **30,000**
C **30,800**
D **30,800**
S **31,500**
L **32,100**
H **33,400**

サイズ

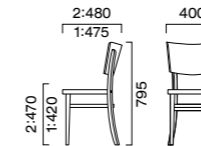

OPTION

■ 脚カット加工 カット寸法 **50** mmまで
オプション価格 **¥1,800** > P164

■ APC1加工 抗菌・防カビ塗装
NA・BR・DB **¥2,000**
OPTION COLOR **¥1,500** > P129

■ 脚端パーツ ブラバートやフェルトキーパーの
取付もできます。 > P164

▶ カウンタータイプ > P234

OPTION COLOR



8N



9N



3N



2N



1N



11N



6T



ショコラ2 NA ¥30,800
張材:布地-D-54(アイボリー)



ショコラ2 NA ¥30,800
張材:布地-D-19(イエロー)



ショコラ1 BR ¥26,100



ショコラ2 DB ¥30,000
張材:レザー-B-26(No.1)



ショコラ2 DB ¥32,100
張材:布地-時空(T-4100-4101)

グリーン購入法適合品 ※価格は税抜き表示です。

※P138・139の製品は一般製品に比べ材料の性質および加工方法により表示寸法と実寸に誤差が生じやすくなっております。



プレミス ¥23,700 張材:布地・C-52(アイボリー)



プレミス ¥22,900
張材:レザー・A-10(No.41)



レーテ ¥23,800
張材:布地・C-52(ブラウン)



レーテ ¥24,000
張材:布地・D-19(コバルトブルー)



プレミス

PREMISSE プレミス

伝統的なカフェスタイルをベントウッド風にアレンジ。大きめのシートでゆったりとした掛け心地です。

脚フレーム:ラバーウッド無垢材
背:ラバーウッド成型合板
重量:5.8kg

1N

張地ランク

A **22,900**
B **23,200**
C **23,700**
D **23,900**
S **24,700**
L **25,900**
H **27,200**

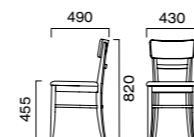

■ 脚カット加工 カット寸法 **20mm**まで
オプション価格 **¥1,800** > P164

■ APC1加工 抗菌・防カビ塗装
オプション価格 **¥2,000** > P129

■ 脚端パーツ ブラバートやフェルトキーパーの
取付もできます。 > P164

▶ カウンタータイプ > P233

RETE レーテ

手掛けを兼ねる背の開口がアクセント。カジュアルからシックまで、多彩なシーンに溶け込みます。

脚フレーム:ラバーウッド無垢材
背:ラバーウッド成型合板
重量:5.8kg

1N

張地ランク

A **22,900**
B **23,400**
C **23,800**
D **24,000**
S **24,800**
L **26,000**
H **27,300**

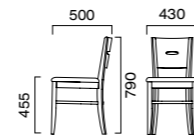

■ 脚カット加工 カット寸法 **20mm**まで
オプション価格 **¥1,800** > P164

■ APC1加工 抗菌・防カビ塗装
オプション価格 **¥2,000** > P129

■ 脚端パーツ ブラバートやフェルトキーパーの
取付もできます。 > P164

▶ カウンタータイプ > P233



2



1

- 1 ミルラ DB
- 2 ミルラ NA
オルキス1 DB
ショコラ1 BR
ベルセAL 5N
張材:布地・B-31(スモークグレー)



ミルラ DB ¥40,900



ミルラ NA ¥40,900



ミルラ NA(ZF9041付) ¥44,900
張材:レザー・A-10(No.41)

MIRULA ミルラ

クラシックなスタイルをとり入れたモダンなイメージ。細いスポークフレーム構造は伝統的な工法と技術が活かされています。

フレーム:ブナ無垢材
座:ブナ積層材
重量:7.4kg

NA DB

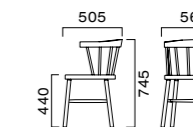

座面に載せる置きクッションもあります。表面は滑り止め加工が施してあるので安心です。(座厚6mm)
張材はA-10の以下の6色からお選びください。



ZF9041
¥4,000

A-10

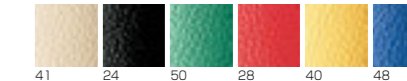

■ 脚端パーツ ブラバートやフェルトキーパーの
取付もできます。 > P164

Rattan Style



ルピスB ¥26,000
張材:レザー-A-10 (No.41)

ルピスB ¥26,000
張材:レザー-A-10 (No.24)



ルピスA ¥26,000
張材:レザー-A-10 (No.17)



トナン ¥31,700
張材:レザー-C-22 (No.6)



トナン ¥29,900
張材:レザー-A-10 (No.8)

LPIS ルピス

ウィッカー編み仕上で持ち手のついた背が使いやすいデザインです。

フレーム:藤
重量:5.0kg

- フレームは耐久性にすぐれたレザーバインディング(皮革巻)を使用しています。
- 背は藤のウィッカー編みになっています。

張地ランク

A	26,000
B	26,900
C	27,100
D	27,700
S	29,000
L	30,100
H	31,400

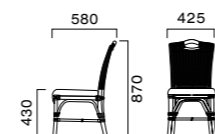

脚カット加工 カット寸法 50mmまで
オプション価格 ※¥3,800 > P164

KOCHER コッヘル

コンパクトなカジュアルスタイル。背はメンテナンス性に優れたPE樹脂です。

フレーム:藤
重量:4.0kg

- フレームは耐久性にすぐれたレザーバインディング(皮革巻)を使用しています。
- 背は、防汚性にすぐれたPE樹脂のウエービングを使用しております。

張地ランク

A	29,200
B	29,700
C	30,800
D	30,800
S	32,400
L	33,600
H	35,000

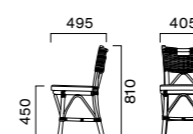

脚カット加工 カット寸法 30mmまで
オプション価格 ※¥3,800 > P164



コッヘルA ¥29,700
張材:布地-B-31 (イエローオレンジ)



コッヘルB ¥29,700
張材:布地-B-98 (グリーン)



ポセリナ ¥26,600
張材:レザー-C-19 (No.1)



ポセリナ ¥26,100
張材:布地-B-31 (ブラック)

TONAN トナン

ゆったりとした掛心地のハイバックスタイル。

フレーム:藤
重量:5.0kg

- フレームは耐久性にすぐれたレザーバインディング(皮革巻)を使用しています。
- 背は藤の編み込みになっています。

張地ランク

A	29,900
B	31,000
C	31,700
D	32,500
S	34,000
L	35,600
H	37,200

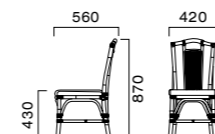

脚カット加工 カット寸法 50mmまで
オプション価格 ※¥3,800 > P164

POSELINA ポセリナ

スタンダードなラタンスタイル。カラーの豊富さが魅力です。

フレーム:藤
重量:3.3kg

- フレームは耐久性にすぐれたレザーバインディング(皮革巻)を使用しています。

ブラウンA

OPTION COLOR

RN-11	RN-12	RN-13	RL-06	RL-01	RL-02
ライトハニー	ハニー	ライトオーク	ブラック	ページュ	ライトグレー

オプションカラーは下記価格表の¥5,700upとなります。

張地ランク

A	25,500
B	26,100
C	26,600
D	26,600
S	27,000
L	27,900
H	29,000

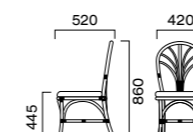

脚カット加工 カット寸法 50mmまで
オプション価格 ※¥3,800 > P164



ポセリナ RL-06

トナン 張材:レザー

KIDS CHAIR



ピッケB NA ¥26,000



ピッケA 1N ¥25,400



+ PICCHE ピッケ

フレーム:ラバーウッド無垢材
背・肘:ラバーウッド成型合板
座:ラバーウッド集成材
スタッキング可能(床積3脚)
重量: A / 5.0kg
※ベルト付: Bタイプのみ

NA 1N

※NA色は5NL対応色となっております。

スタック可能

ピッケA(ベルト無) ¥25,400
ピッケB(ベルト付) ¥26,000

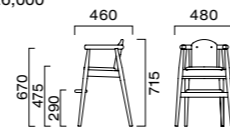

APC1加工 抗菌・防カビ塗装
オプション価格 ¥2,000 > P129

チルコ 1N ¥28,600
張材:レザー・B-15 (No.30)チルコ 5NL ¥28,600
張材:レザー・B-15 (No.16)チルコ 1N ¥28,600
張材:レザー・B-15 (No.30)

CIRCO チルコ

フレーム:ラバーウッド成型合板 背:ラバーウッド成型合板
スタッキング可能(床積3脚)
重量: 6.5kg

5NL 1N

5NLは艶消し仕上げとなっております。

スタック可能

張地ランク

A 28,000
B 28,600
C 28,800
D 29,100
S 30,100
L 31,300
H 32,400

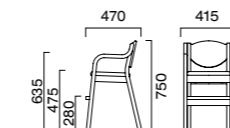

APC1加工 抗菌・防カビ塗装
オプション価格 ¥2,000 > P129

脚端パーツ プラバートやフェルトキーパーの
取付もできます。 > P164

プチ 5NL ¥31,800
張材:レザー・B-15 (No.23)プチ 2N ¥31,600
張材:レザー・A-10 (No.40)プチ 5NL ¥31,800
張材:レザー・B-15 (No.6)

PETIT プチ

フレーム:ラバーウッド無垢材 肘・背:ラバーウッド成型合板
重量: 6.3kg

5NL 2N

5NLは艶消し仕上げとなっております。

張地ランク

A 31,600
B 31,800
C 32,100
D 32,600
S 33,400
L 34,300
H 35,300

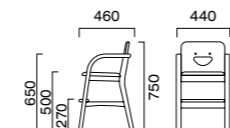

APC1加工 抗菌・防カビ塗装
オプション価格 ¥2,000 > P129

脚端パーツ プラバートやフェルトキーパーの
取付もできます。 > P164

Japanese Style

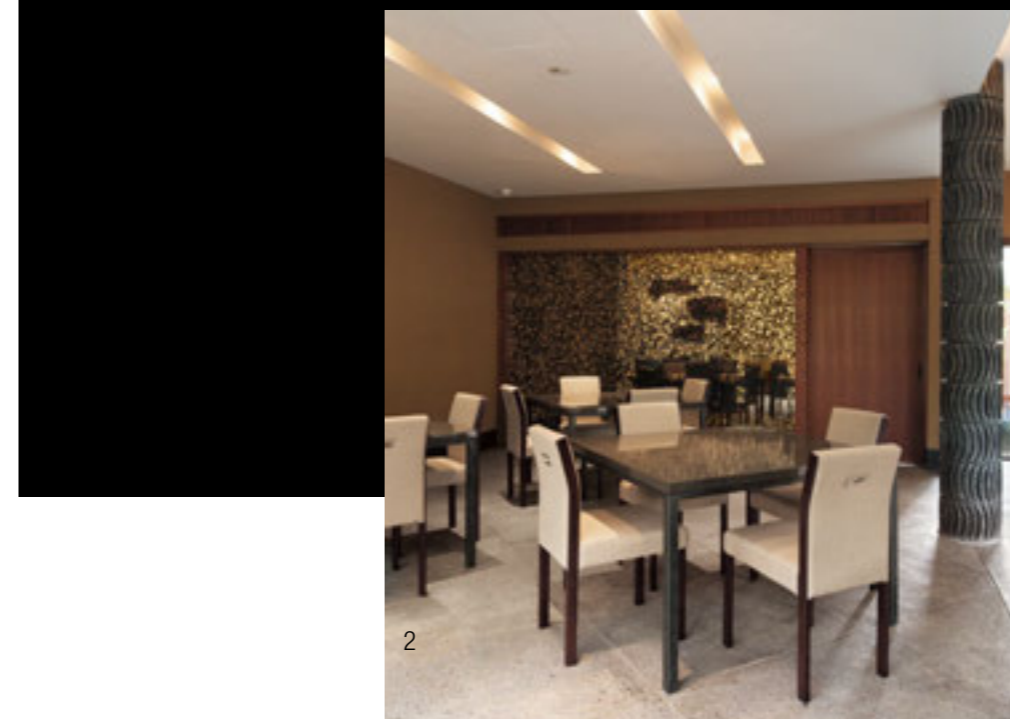

- 1 メルカM 1N 張材:レザー (P50)
- 2 ルアス 1N 張材:布地・ダイヤ(T-4151) (P77)
- 3 ナターレAW 8N (P44)



1



2

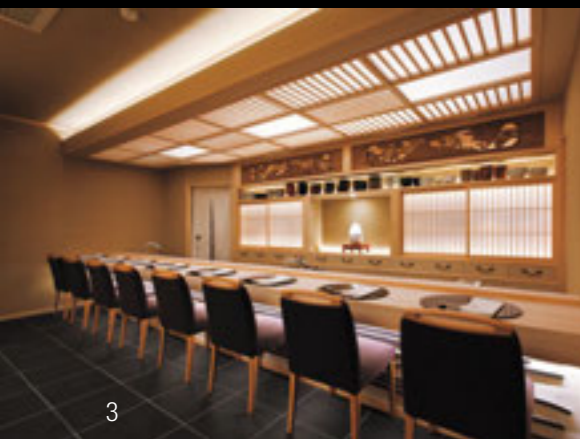

3

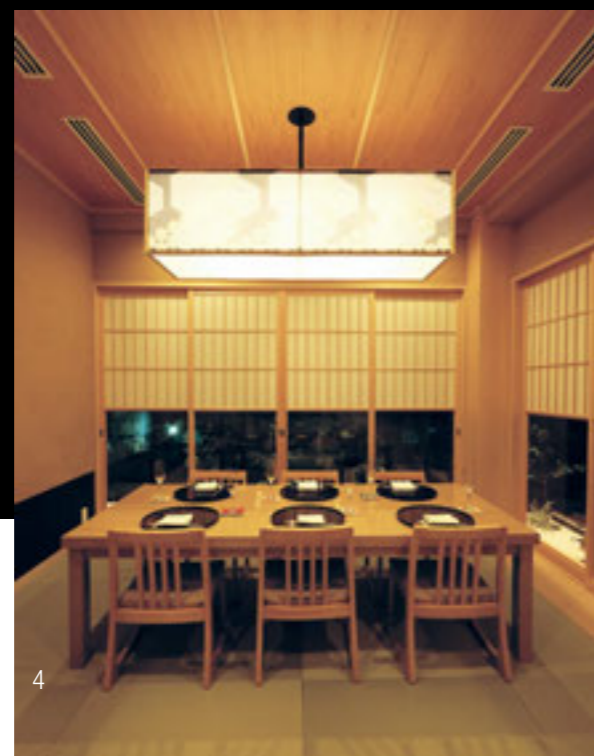

4

- 1 グランヌW (P103)
テーブル:別注天板 - EV2-BL
- 2 ソナール (特注色仕様) (P150)
- 3 アモードM 5N-BC (P42)
- 4 フウリ 5NL (P158)

NARUE ナルエ

和風スタイルのスタンダード

和風の商空間へ、原点回帰とも言えるスタンダードなスタイル。背を構成する縦の棧は整然としたイメージを与えてくれます。

フレーム:ブナ無垢材
重量:4.7kg、カウンター/7.8kg

5N 1N 6T

張地ランク

A 21,500
B 22,500
C 23,000
D 23,900
S 25,100
L 26,300
H 27,500

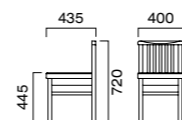

カウンター

張地ランク

A 26,500
B 27,500
C 28,300
D 29,000
S 30,300
L 31,500
H 32,600



OPTION

脚カット加工 カット寸法 190mmまで
※カウンタータイプは140mmです。
オプション価格 ◆¥1,800 > P164

脚端パーツ プラバートやフェルトキーパーの
取付もできます。 > P164

グリーン購入法適合品 ※価格は税抜き表示です。



ナルエカウンター 1N ¥26,500
張材:レザー・A-10 (No.8)



ナルエカウンター 5N ¥28,300
張材:レザー・C-38 (No.6)



ナルエカウンター 6T ¥27,500
張材:レザー・B-26 (No.2)



ナルエ 5N ¥23,000
張材:レザー・C-38 (No.6)



ナルエ 1N ¥21,500
張材:レザー・A-10 (No.8)



ナルエ 6T ¥22,500
張材:レザー・B-26 (No.2)



ナルエ 5N ¥22,500 張材:レザー・B-24 (No.1)

RECENT レサン

上質な素材感で優れたコストパフォーマンス

素材の上質さが引き立つシンプルデザイン。カウンターやスツールも選べる豊富なバリエーションも魅力です。

フレーム：アッシュ無垢材
座（タイプ1）：オーク突板成型合板
重量：1 / 5.4kg、2 / 6.9kg
カウンター1 / 6.0kg、2 / 7.3kg

5N 1N

1:プライウッド 2:張座

張地ランク

A	24,900
B	25,400
C	25,800
D	26,000
S	27,000
L	28,300
H	29,600
プライウッド	22,100

カウンター

張地ランク

A	35,900
B	36,300
C	36,800
D	37,000
S	38,100
L	39,500
H	40,800
プライウッド	33,500



レサン1 5N ¥22,100

レサン2 5N ¥26,000
張材：布地・D-54 (グリーン)

レサン1 1N ¥22,100

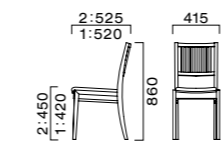
レサン2 1N ¥25,400
張材：レザー・B-15 (No.22)レサンカウンター1 5N
¥33,500レサンカウンター2 5N
¥36,300
張材：レザー・B-15 (No.37)レサンカウンター1 1N
¥33,500レサンカウンター2 1N
¥36,300
張材：レザー・B-15 (No.40)

1:プライウッド 2:張座

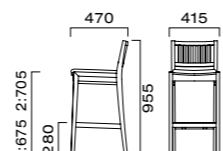

LUCUMA ルクマ

フレーム：アッシュ無垢材
背・座（タイプ1）：オーク突板成型合板
重量：1 / 5.9kg、2 / 7.4kg
カウンター1 / 6.2kg、2 / 7.5kg

5N 1N

1:プライウッド 2:張座

張地ランク

A	25,500
B	26,000
C	26,500
D	26,700
S	27,700
L	29,100
H	30,400
プライウッド	22,700

カウンター

張地ランク

A	36,800
B	37,300
C	37,700
D	38,000
S	39,100
L	40,500
H	41,800
プライウッド	34,400

天然木の豊かな素材感

ルクマ・レサンの塗装は天然木の素材感を活かした目出し仕上となっています。

OPTION

■ 脚カット加工 カット寸法 60mmまで
※カウンタータイプは175mmです。
オプション価格 ※¥1,800 > P164

■ 脚端パーツ ブラバートやフェルトキーパーの
取付もできます。 > P164

▶ スツールタイプ (チリオ) > P133

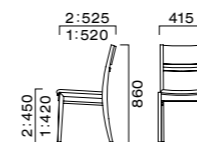

1:プライウッド 2:張座

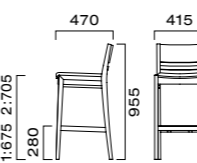

ルクマ1 5N ¥22,700

ルクマ2 5N ¥25,500
張材：レザー・A-10 (No.16)

ルクマ1 1N ¥22,700

ルクマ2 1N ¥26,500
張材：レザー・C-12 (No.3)ルクマカウンター1 5N
¥34,400ルクマカウンター2 5N
¥36,800
張材：レザー・A-10 (No.16)ルクマカウンター1 1N
¥34,400ルクマカウンター2 1N
¥37,300
張材：レザー・B-15 (No.26)

ルクマ2 1N



レサン2 5N

ルクマ1 1N ¥22,700
テーブル：T09 1N-1500W 750D - UE 1N (P360)



ソナール 1N ¥28,500 張材:布地-D-54(グリーン) テーブル:T09 1N-1500W 750D - UE 1N(P360)



ソナール (特注色仕様)



ソナール 1N ¥27,900
張材:布地-B-98(カーキ)



ソナール 5NL ¥28,300
張材:レザー-C-12(No.4)



ソナールカウンター 1N
¥42,200
張材:布地-B-98(カーキ)



ソナールカウンター 5NL
¥42,200
張材:布地-B-31(ライトブラウン)



ソナール 5NL ¥28,300
張材:レザー-C-12(No.4)

SONAR ソナール

省スペースにも使いやすいコンパクト設計

背にフィットする高めの背で、スリムなサイズでも快適な掛け心地です。

フレーム:ラバーウッド無垢材
重量:6.0kg、カウンター/7.2kg

5NL 1N 5NLは艶消し仕上げとなっています。

張地ランク
A 27,000
B 27,900
C 28,300
D 28,500
S 29,900
L 30,900
H 32,100

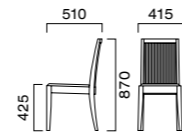

カウンター

張地ランク
A 41,600
B 42,200
C 42,500
D 42,700
S 44,100
L 45,400
H 46,700

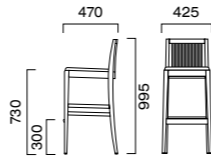

なめらかな背あたり

背は細い無垢材を細かく並べることで掛け心地を良くしています。

OPTION

- 脚カット加工 カット寸法 50mmまで
※カウンタータイプは160mmです。
オプション価格 ◆¥1,800 > P164
- 脚端パーツ ブラバートやフェルトキーパーの取付もできます。 > P164

グリーン購入法適合品 ※価格は税抜き表示です。



サルミ 5N 張材:レザー-A-10(No.25)

SALMI サルミ

存在感溢れるハイバック

空間を特徴づける背のデザイン。細かなピッチの棧は背あたりよく身体を支えます。

フレーム:ブナ無垢材
重量:7.0kg

5N 1N

張地ランク
A 44,500
B 44,700
C 45,200
D 45,400
S 46,200
L 47,200
H 48,500

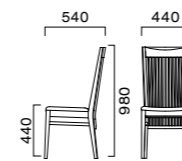

サルミ 1N ¥44,700
張材:レザー-B-26(No.1)



サルミ 5N ¥44,700
張材:布地-B-31(ダークレッド)



サルミ 5N



カーユ 1N ¥27,900
張材:レザー・A-10 (No.24)



カーユ 5N ¥28,600
張材:レザー・C-12 (No.9)

CAILLE カーユ

軽量でスリムなスタイル

背の棧は幅の広い板材で背あたりをよくしています。

フレーム:ブナ無垢材
重量:5.0kg

5N 1N

張地ランク

A 27,900
B 28,300
C 28,600
D 28,800
S 29,600
L 30,500
H 31,800

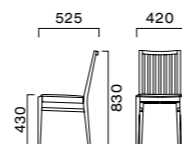

OPTION

■ 脚端パーツ プラバートやフェルトキーパーの取付もできます。 > P164

(Photo左)

カーユ 5N ¥27,900
張材:レザー・A-10 (No.24)



ラミアス 1N ¥29,800 張材:レザー・A-10 (No.24)
テーブル:TO9 1N・1800W 900D・UE 1N (P360)



ラミアス 9N ¥33,200
張材:布地・S-13 (アイボリー)



ラミアス 1N ¥33,200
張材:布地・S-13 (ライトブラウン)



ラミアス 9N ¥33,200
張材:布地・S-13 (アイボリー)

LAMIAS ラミアス

使いやすいコンパクト設計

小規模店舗に最適なモジュール。多用途に対応するシンプルデザインです。

フレーム:ラバーウッド無垢材
重量:6.0kg

9N 1N

張地ランク

A 29,800
B 30,700
C 31,500
D 31,700
S 33,200
L 34,400
H 35,900

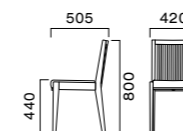

OPTION

■ 脚カット加工 カット寸法 50 mmまで
オプション価格 ※¥1,800 > P164

■ 脚端パーツ プラバートやフェルトキーパーの取付もできます。 > P164



ラミアス 1N 張材:レザー



ミナト NA 張材:レザー・A-10 (No.41)

MINATO ミナト

W395のスリム設計

ハイバック&スリムで小規模店舗にも使いやすいモジュールです。

フレーム:ラバーウッド無垢材
重量:6.0kg、カウンター/6.5kg

NA JB 1N

張地ランク

- A **19,300**
- B **20,200**
- C **20,900**
- D **21,100**
- S **22,200**
- L **23,400**
- H **24,500**

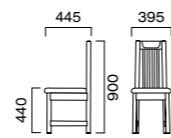

カウンター

張地ランク

- A **22,900**
- B **24,100**
- C **24,700**
- D **25,000**
- S **26,200**
- L **27,100**
- H **28,200**

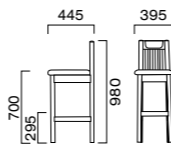

OPTION

- **脚カット加工** カット寸法 **45** mmまで
*カウンタータイプは175mmです。
オプション価格 **¥1,800** > P164
- **脚端パーツ** プラバートやフェルトキーパーの取付もできます。 > P164



ミナト JB ¥19,300
張材:レザー・A-10 (No.24)

グリーン購入法適合品 ※価格は税抜き表示です。

VECT ベクト

棚付の和風椅子

意匠性も配慮した荷物用の棚は飲食店舗の要求に応えたデザインです。

フレーム:ブナ無垢材
重量:6.5kg、カウンター/7.4kg

5N 1N

張地ランク

- A **26,100**
- B **26,600**
- C **26,900**
- D **27,200**
- S **28,400**
- L **29,600**
- H **30,800**

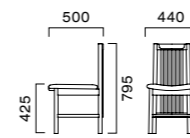

カウンター

張地ランク

- A **32,000**
- B **32,500**
- C **32,800**
- D **33,200**
- S **34,300**
- L **35,600**
- H **36,800**

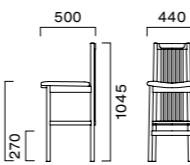

OPTION

- **脚カット加工** カット寸法 **100** mmまで
*カウンタータイプは180mmです。
オプション価格 **¥1,800** > P164
- **脚端パーツ** プラバートやフェルトキーパーの取付もできます。 > P164



ベクト 1N ¥26,900
張材:レザー・C-12 (No.13)

ベクト 5N ¥26,600
張材:レザー・B-24 (No.1)



ベクトカウンター 1N
¥32,800
張材:レザー・C-12 (No.13)

ベクトカウンター 5N
¥32,500
張材:レザー・B-24 (No.1)



ベクト 1N ¥26,900
張材:布地・C-43 (グリーン)

グリーン購入法適合品 ※価格は税抜き表示です。



ミナト NA ¥19,300
張材:レザー・A-10 (No.41)

ミナト JB ¥19,300
張材:レザー・A-10 (No.32)

ミナト 1N ¥19,300
張材:レザー・A-10 (No.24)



ミナトカウンター NA
¥22,900
張材:レザー・A-10 (No.41)

ミナトカウンター JB
¥22,900
張材:レザー・A-10 (No.32)

ミナトカウンター 1N
¥22,900
張材:レザー・A-10 (No.24)



ベクト 5N ¥26,600 張材:レザー・B-24 (No.1)
テーブル:T09 5N-1800W 900D - UE 5N (P360)





ユズ NA ¥19,400
張材:レザー-B-15 (No.26)



ユズ JB ¥19,400
張材:レザー-B-15 (No.24)



ユズ 6T ¥19,400
張材:布地-B-31 (ベージュ)



ユズカウンター NA ¥24,600
張材:レザー-B-15 (No.26)



ユズカウンター JB ¥24,600
張材:レザー-B-15 (No.24)



ユズカウンター 6T ¥24,600
張材:布地-B-31 (ベージュ)



ノナミ NA ¥27,500
張材:レザー-A-10 (No.26)



ノナミ JB ¥27,500
張材:レザー-A-10 (No.8)



ノナミ 6T ¥28,000
張材:レザー-B-15 (No.13)



ノナミカウンター NA ¥32,600
張材:レザー-A-10 (No.26)



ノナミカウンター JB ¥32,600
張材:レザー-A-10 (No.8)



ノナミカウンター 6T ¥33,100
張材:レザー-B-15 (No.13)



YUZU ユズ

フレーム:ラバーウッド無垢材
重量:5.3kg、カウンター/6.2kg

NA JB 6T

張地ランク

- A 18,700
- B 19,400
- C 20,000
- D 20,100
- S 21,000
- L 22,200
- H 23,600

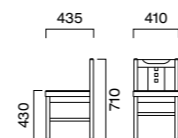

カウンター

張地ランク

- A 24,200
- B 24,600
- C 25,500
- D 25,700
- S 26,900
- L 27,900
- H 29,300



■ 脚カット加工 カット寸法 125mmまで
*カウンタータイプは170mmです。
オプション価格 ¥1,800 > P164

■ 脚端パーツ プラバートやフェルトキーパーの
取付もできます。 > P164

NONAMI ノナミ

フレーム:ラバーウッド無垢材
重量:6.0kg、カウンター/7.1kg

NA JB 6T

張地ランク

- A 27,500
- B 28,000
- C 29,600
- D 30,100
- S 32,000
- L 33,300
- H 34,700



カウンター

張地ランク

- A 32,600
- B 33,100
- C 34,300
- D 35,200
- S 36,700
- L 38,100
- H 39,400

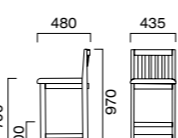

■ 脚カット加工 カット寸法 20mmまで
*カウンタータイプは120mmです。
オプション価格 ¥1,800 > P164

■ 脚端パーツ プラバートやフェルトキーパーの
取付もできます。 > P164

HINOE・SAKUMA

ヒノエ・サクマ

フレーム:ラバーウッド無垢材 張材(ヒノエ):綿
重量:ヒノエ/3.5kg、ヒノエカウンター/4.5kg
サクマ/4.0kg、サクマカウンター/5.5kg

NA JB

ヒノエ・ヒノエカウンター

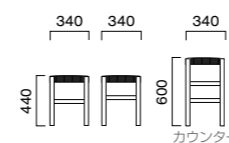

ヒノエ NA
¥17,000



ヒノエ JB
¥17,000



ヒノエカウンター NA
¥19,600



ヒノエカウンター JB
¥19,600

サクマ

張地ランク

- A 18,100
- B 18,900
- C 19,300
- D 19,500
- S 21,200
- L 22,200
- H 23,600

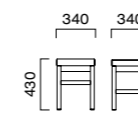

サクマカウンター

張地ランク

- A 21,200
- B 21,600
- C 21,900
- D 22,400
- S 23,300
- L 24,700
- H 26,100



■ 脚カット加工

ヒノエ
カット寸法 140mmまで
*カウンタータイプは155mmです。
オプション価格 ¥1,800 > P164

■ 脚端パーツ
サクマ
カット寸法 100mmまで
*カウンタータイプは200mmです。
オプション価格 ¥1,800 > P164

■ 脚端パーツ プラバートやフェルトキーパーの
取付もできます。 > P164

CADIZ カディス

フレーム:ラバーウッド無垢材
重量:N1/10.6kg、N2/11.1kg
E1/14.3kg、E2/15kg

5NL 1N

5NLは艶消し仕上げとなっています。

1:板座 2:張座

張地ランク

- | | N (二人掛) | E (三人掛) |
|----|---------|---------|
| A | 60,800 | 73,100 |
| B | 61,800 | 74,900 |
| C | 62,400 | 76,100 |
| D | 63,100 | 77,000 |
| S | 65,100 | 80,700 |
| L | 67,400 | 84,900 |
| H | 69,700 | 88,500 |
| 板座 | 54,100 | 67,000 |

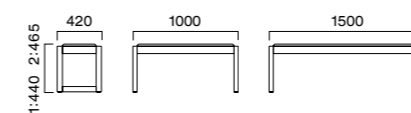

カディスN1 1N ¥54,100



カディスE1 5NL ¥67,000



カディスN2 1N ¥62,400
張材:レザー-C-12 (No.3)



カディスE2 5NL ¥76,100
張材:レザー-C-12 (No.9)



フウリ 5NL 張材:レザー-C-12 (No.7)



フウリ 1N ¥26,500
張材:布地-B-31 (ベージュ)

FURI フウリ

畳でも使えるすり脚タイプの低座椅子。
ZT9745シリーズとセットできます。

フレーム:ラバーウッド無垢材
スタッキング可能 (床積3脚)
重量:5.3kg

5NL 1N

5NLは艶消し仕上げとなっています。

スタック可能

張地ランク

- A **26,100**
- B **26,500**
- C **26,900**
- D **27,100**
- S **28,100**
- L **29,200**
- H **30,200**

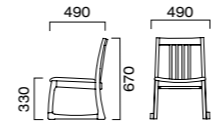

*フウリはSH寸法を330mmで設定しています。
座卓はZT9745シリーズと組み合わせてご使用下さい。

OPTION

- APC1加工 抗菌・防カビ塗装
オプション価格 単 ¥2,000 > P129

フウリ 5NL ¥26,500 張材:布地-B-31 (スモークグレー)
テーブル:ZT9745

ZT9745 series

天板:表面材・メラミン化粧板
縁材:ラバーウッド無垢材
脚:ラバーウッド無垢材

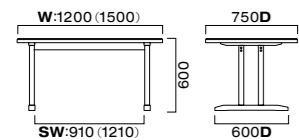

クッキングタイプ
この製品は、クッキング器具の取り付けができません。

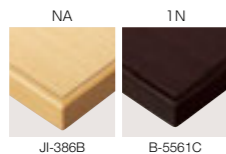

1200×750	¥62,700	ZT9748	ZT9778
1500×750	¥77,300	ZT9745	ZT9775



ZT9748 ¥62,700
1200W 750D 600H



ZT9775 ¥77,300
1500W 750D 600H

この頁の商品はグリーン購入法適合品です。 ※価格は税抜き表示です。



TB9789-MH ¥107,000 1500W 750D 700H



TB9788-MH ¥85,500 1200W 750D 700H



ZT9358 ¥79,900 1200W 750D 330H

クッキングタイプ



電磁調理器具:Eタイプ
¥279,600up

鍋物用器具:Nタイプ(蓋付)
¥120,800up

テーブル	GT □□□□ - E	テーブル	GT □□□□ - N
座卓	GZ □□□□ - E	座卓	GZ □□□□ - N

- 1 テーブル・座卓をお選びください。
- 2 器具をお選びください。

- 600×750サイズは取り付けできません。
- 器具なしタイプの品番の4ケタ数字を上表に入れたものがクッキングタイプの品番となります。
- 価格については器具なしのタイプにup価格を加算したものが製品価格となります。

クッキングタイプの器具の詳細 > P162



GT9788-E ¥365,100



GT9788-N ¥206,300



B-7121W

TB9784-MH series

天板:表面材・メラミン化粧板 縁材:ブナ無垢材
脚:ブナ無垢材(テーブルのみアジャスター付)

スクエアな4本脚テーブル。
脚間が広く使いやすいデザインです。

W	SW
1500	1390
1200	1090
600	490

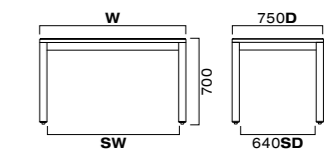

この頁の商品はグリーン購入法適合品です。 ※価格は税抜き表示です。



TB1298-MH ¥79,500 1200W 750D 700H



ZT9658 ¥69,000 1200W 750D 330H



TB1308-MH ¥79,500 1200W 750D 700H



TB1358-MH ¥79,500 1200W 750D 700H



TB6938-MH ¥79,500 1200W 750D 700H



ZT8188 ¥69,000 1200W 750D 330H

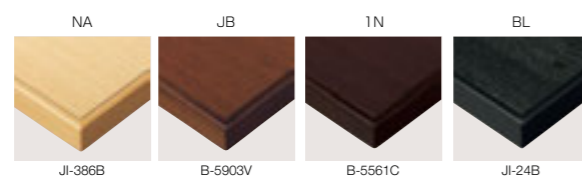

テーブル 700H					
600×750	¥60,400	TB1293-MH	TB1303-MH	TB1353-MH	TB6933-MH
1050×750	¥73,900	TB1294-MH	TB1304-MH	TB1354-MH	TB6934-MH
1200×750	¥79,500	TB1298-MH	TB1308-MH	TB1358-MH	TB6938-MH

座卓 330H					
1200×750	¥69,000	ZT9658	ZT9668	ZT9678	ZT8188
●1500×750	¥83,500	ZT9655	ZT9665	ZT9675	ZT8185

●印の製品につきましては、受注生産となっております。納期は担当者までご確認ください。

TB1293-MH series

天板: 表面材・メラミン化粧板 縁材・ラバーウッド無垢材
脚: ラバーウッド無垢材 (テーブルのみアジャスター付)

着座のしやすい対立脚テーブル。
コンパクトなイスと好相性のスリムデザイン。

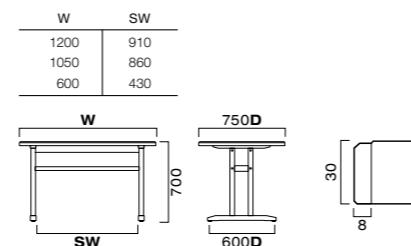

TB1732-MH series

天板: 表面材・メラミン化粧板 縁材・ラバーウッド無垢材
脚: ラバーウッド無垢材 (テーブルのみアジャスター付)

ベーシックな4本脚テーブル。
どんなイスでも組み合わせやすいデザインです。
脚間を広げ、より使い易くなりました。

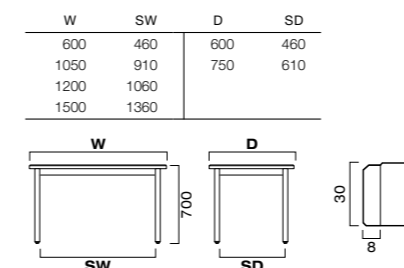

クッキングタイプ

この製品は、クッキング器具の取り付けができません。



TB1738-MH ¥70,800 1200W 750D 700H



ZT9698 ¥65,200 1200W 750D 330H



TB1758-MH ¥70,800 1200W 750D 700H



TB1778-MH ¥70,800 1200W 750D 700H



TB7728-MH ¥70,800 1200W 750D 700H



ZT8118 ¥65,200 1200W 750D 330H

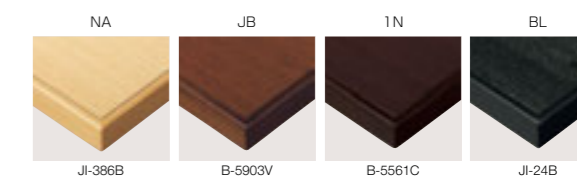

テーブル 700H					
600×600	¥47,300	TB1732-MH	TB1752-MH	TB1772-MH	TB7722-MH
600×750	¥48,800	TB1733-MH	TB1753-MH	TB1773-MH	TB7723-MH
1050×600	¥54,000	TB1734-MH	TB1754-MH	TB1774-MH	TB7724-MH
1200×750	¥70,800	TB1738-MH	TB1758-MH	TB1778-MH	TB7728-MH
1500×750	¥85,800	TB1735-MH	TB1755-MH	TB1775-MH	TB7725-MH

座卓 330H					
600×600	¥42,500	ZT9692	ZT9712	ZT9732	ZT8112
600×750	¥45,000	ZT9693	ZT9713	ZT9733	ZT8113
1050×600	¥48,800	ZT9694	ZT9714	ZT9734	ZT8114
1200×750	¥65,200	ZT9698	ZT9718	ZT9738	ZT8118
1500×750	¥79,800	ZT9695	ZT9715	ZT9735	ZT8115
1800×750	¥95,100	ZT9697	ZT9717	ZT9737	ZT8117

クッキングタイプ



鍋物用器具:Nタイプ(蓋付)

¥120,800up

テーブル	GT	□□□□	- N
座卓	GZ	□□□□	- N

- 600×750、1050×750サイズは取り付けできません。
- Nタイプのみ器具の取り付けが可能です。
- 器具なしタイプの品番の4ケタ数字を上表に入れたものがクッキングタイプの品番となります。
- 価格については器具なしのタイプにup価格を加算したものが製品価格となります。

▶ クッキングタイプの器具の詳細 ▶ P162

クッキング器具について

クッキングテーブルには、電磁調理タイプとガス調理タイプがあります。用途に合わせてご指定ください。テーブルによって、取り付く器具が異なりますので、発注方法と合わせて製品頁をご覧ください。

E type 電磁調理器具 (ガラストップ・IH)



トッププレートはガラスタイプ。蓋無しの仕様となります。

仕様	
品番	KZ-F12B
定格	単相200V (50/60Hz) 2200W
電力調節範囲	80W相当～2200W 8段階
大きさ	本体(約) 315W×360D×100H 操作部(約) 220W×75D×22t (操作部のみ)
質量(約)	5.1kg
コード	3心EPゴムキャプタイヤケーブル 長さ2m
電源プラグ	2極・接地極付 15A・250V
ご推奨コンセント	パナソニック 毎込型WN112K 露出型WK3012
保護機能	●鍋干し自動OFF ●空焼き自動OFF ●鍋なし自動OFF ●切り忘れ自動OFF ●温度過昇防止 ●電源スイッチ自動OFF
本体と操作部との接続コードの長さ0.8m	

■使用できる鍋

- 材質 鉄・鉄ホーロー 鉄製物・ステンレス(18-0、18-8、18-10)
- 形状 底の直径が約12～26cmで、底の平らなもの
※クラッド鍋(多層鍋)については発熱しない場合があります。
※ステンレス鍋について
18-8、18-10ステンレス鋼(一層)で、鍋底の厚さが0.8mm以上の鋼は入力電力が定格値より少なめ(火力が弱くなる)になる場合があります。

■使用できない鍋

- 材質 耐熱ガラス、アルミ、陶磁器(土鍋など)、銅

●形状

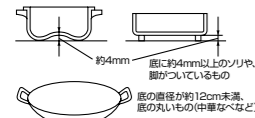

N type ガス器具



蓋付仕様

仕様	
都市ガス	13A 2,700kcal/h
LPGガス	0,23kg/h
使用ホース	9.5mmφ
ガス器具寸法	360W×460D×152H
付属品	五徳

■使用できる鍋

- 直径26cm以上
※底よりも上部が大きい鍋の場合
底の直径20cm以内・上部の直径32cm以内で炎が目視確認できるものが使用可能。

- ガス器具に使用する接続ゴム管はすべて9.5mmφをご使用ください。

クッキング器具バリエーション

鉄板用、焼肉用などの器具も受注対応にて承ります。
※詳しくは担当者までお問い合わせください。

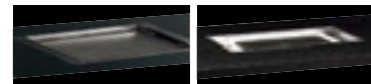

鉄板焼用器具

焼肉用器具

※写真はイメージです。

折脚座卓



1 ZT7995



2 ZT9641



3 ZT8296

1 **ZT7994** ¥60,500
1200W 750D 330H

ZT7995 ¥81,600
1500W 750D 330H
天板:表面材・ケヤキ突板 緑材・ケヤキ無垢材

2 **ZT9641** ¥113,400
1200W 800D 330H

ZT9642 ¥121,300
1500W 850D 330H
天板:表面材・ニレ突板 緑材・ニレ無垢材
脚:ニレ無垢材

ZT9641・ZT9642

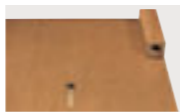

持ち運びに便利な取手穴付です。

3 **ZT8291** ¥41,500
1200W 450D 330H

ZT8292 ¥48,500
1200W 600D 330H

ZT8295 ¥48,300
1800W 450D 330H

ZT8296 ¥51,800
1800W 600D 330H
天板:表面材・メラミン化粧板 BY-5166C
緑材・オーク単板
脚:ラバーウッド無垢材
※W1800は反り止め付

ZT8291～ZT8296



アーム式金具を使用していますので、固定と折り畳みがワンタッチでできます。

座椅子

本体:ブナ突板成型合板



ZF9868 ¥13,500
410W 500D 435H



ZF9866 ¥13,500
410W 500D 435H



ZF9867 ¥13,500
410W 500D 435H



ZF9832 ¥24,000
450W 570D 435H



ZF9831 ¥24,000
450W 570D 435H



ZF9836 ¥19,600
450W 570D 435H



ZF9838 ¥19,600
450W 570D 435H



ZF9837 ¥19,600
450W 570D 435H



ZF9861 ¥12,700
355W 500D 410H



ZF9862 ¥12,700
355W 500D 410H

座布団



ZF9672 ¥5,500 500W 500D 40t
ZF9682 ¥5,500 450W 450D 40t
張材:レザー・かすり(L-1901)



ZF9871 ¥9,800
510W 550D 100t



ZF9872 ¥9,800
510W 550D 100t



ZF9873 ¥9,800
510W 550D 100t



ZF9874 ¥9,800
510W 550D 100t

ZF9761とZF9711は万葉カラーとトラッドカラー 10色からお選びいただけます。

万葉カラー (無地)



トラッドカラー (無地)



座イス・座布団はタイプによりサイズが異なります。組み合わせる場合には、適応タイプを確認の上ご指定ください。

- 座布団の別張りやカバーのみの販売も致しておりますので、担当者までお問い合わせください。



ZF9761-FN ¥9,300
510W 550D 90t

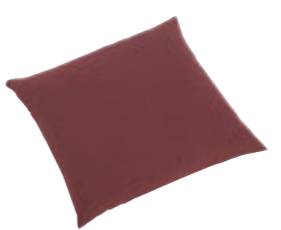

ZF9711-V ¥6,800
460W 460D 70t



ZF9721 ¥9,100
460W 460D 70t

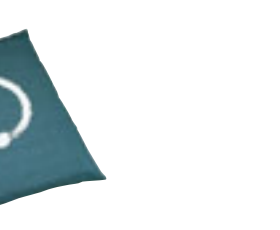

ZF9722 ¥9,100
460W 460D 70t



和風衝立



WP9191 ¥49,400
1200W 900H カラー:5N



WP9192 ¥49,400
1200W 900H カラー:1N



WP9147 ¥79,800
1200W 925H カラー:黒



WP9122 ¥79,800
1200W 925H カラー:濃茶



WP9181 ¥79,800
1200W 1350H カラー:ナチュラル



WP9182 ¥79,800
1200W 1350H カラー:ブラウン



WP9183 ¥79,800
1200W 1350H カラー:ブラック



WP9150 ¥75,300
1000W 1250H カラー:ナチュラル



WP9151 ¥75,300
1000W 1250H カラー:茶



WP9152 ¥75,300
1000W 1250H カラー:濃茶



WP9149 ¥57,600
1100W 900H



WP9142 ¥57,600
1100W 900H

木製チェアのカスタマイズについて

座高調整ができます

脚カット加工により座面の高さを低くすることができます。対応可能な製品は、各製品頁にカット可能寸法と価格を表示しています。

カット可能寸法は、構造や安全性を考慮した自社基準に基づき設定しています。



脚端パーツの取付ができます

床を保護する脚端パーツの取り付けもできます。

対応につきましては製品毎にお問い合わせください。
※取り付けには別途加工費用がかかります。



プラ紙
カーペット、塩ビタイルなどほとんどの床に適しています。

AF9005 ¥40
幅19φ、取付高5



フェルトキーパー
フローリング等の傷つきやすい床に適しています。

AF9011 ¥180
幅18φ、取付高8
AF9012 ¥180
幅21φ、取付高8

※一部の製品は、プラパーツが標準設定されています。各製品頁でご確認ください。



BARRETOS バレトス

軽快なフォルムに余裕の使い心地

背の存在感を強調するシンプルデザイン。深く大きくラウンドしたスタイルは身体を包み込む余裕の掛け心地です。

フレーム: スチールパイプ (クロムメッキ)
背: プナ突板成型合板
重量: 10.4kg

5N 1N

張地ランク

A 65,700
B 67,300
C 68,500
D 69,500
S 73,100
L 77,100
H 81,100

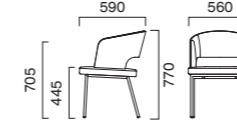

バレトス 5N ¥68,500
張材: レザー・C-22 (No.46)



バレトス 1N ¥68,500
張材: 布地・C-53 (コーラル)



バレトス 5N ¥68,500
張材: レザー・C-22 (No.1)



(Photo左)

バレトス 5N ¥68,500
張材: レザー・C-22 (No.1)
テーブル: TB2715・GV-MW (P338)

TEMORA テモラ

多様なシーンに対応するレッグ

オフィスやパブリックスペースには、使い方に応じた機能が求められます。居心地の良い場所を椅子が作り出すためにレッグスタイルをバリエーション化しました。



デモラAC1 CR-MD (ZF9061付) ¥37,600 張材:レザー-B-15(No.44)
テーブル:TB2426-MS (P349)

TEMORA テモラ

脚:スチールパイプ(CR/クロムメッキ
DG/粉体塗装・ダークグレーメタリック)
本体1・2:ブナ成型合板 表面材:メラミン化粧板(両面)
重量:A1/5.4kg、A2/6.3kg、A3/5.9kg
AC1/5.6kg、AC2/6.5kg、AC3/6.1kg
ACT1/7.0kg、ACT2/7.9kg、ACT3/7.5kg
B1/4.9kg、B2/5.8kg、B3/5.4kg

タイプ3は以下の張地で加工ができません。
詳しくは担当者までご確認ください。(D-06・D-59・L-11)

ORDER テモラ **A** **T** **CR** **MN**
脚 座 フレーム 木部

脚	座	フレーム	木部カラー
A AC ACT	1 2	CR MN MD	
B	3 1:プライウッド 2:張座 3:張りぐるみ	DG MW	

A1・A2 4本脚 1:プライウッド 2:張座

張地ランク	MN・MD	MW
A	37,000	34,100
B	37,400	34,500
C	37,700	34,800
D	37,900	35,000
S	38,700	35,800
L	39,600	36,700
H	40,500	37,600
プライウッド	31,400	28,500

()内寸法:AC・ACT

AC:キャスター付 ※¥2,700 ACT:棚キャスター付 ※¥8,200

A3 4本脚・張りぐるみ

A	41,000
B	42,000
C	42,900
D	43,400
S	45,700
L	48,200
H	50,700

()内寸法:AC・ACT

AC:キャスター付 ※¥2,700 ACT:棚キャスター付 ※¥8,200

B1・B2 ループ脚 1:プライウッド 2:張座

	MN・MD	MW
A	39,200	36,300
B	39,600	36,700
C	39,900	37,000
D	40,100	37,200
S	40,900	38,000
L	41,800	38,900
H	42,700	39,800
プライウッド	33,600	30,700

B3 ループ脚・張りぐるみ

A	43,200
B	44,200
C	45,100
D	45,600
S	47,900
L	50,400
H	52,900

OPTION

■ 置きクッション ZF9061 (座厚6mm) ¥3,500

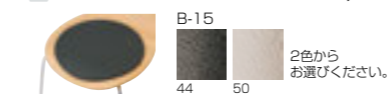

■ 脚カット加工 カット寸法 50mmまで
オプション価格 ※¥2,700
※タイプA脚・DG仕上のみ

▶ カウンタータイプ >> P238

ACTタイプ

4本脚・棚・キャスター付
棚寸法:W310、D300



デモラACT3 CR ¥50,200 張材:レザー-B-15(No.46) テーブル:T14 MW-600φ・GF-PO (P332)



デモラA2 CR-MN ¥37,400
張材:レザー-B-15(No.22)



デモラA1 DG-MD ¥31,400



デモラA1 CR-MW ¥28,500



デモラB3 CR ¥44,200
張材:レザー-B-08(No.86)

HABES ハベス

ゆったりとした3Dシート

3D合板を途切れのないRラインでカットしたゆったりと大きなシートは、機能と掛け心地を両立するための形です。脚のバリエーションも豊富で用途に合わせた使い方ができます。



ハベスAW2 DG-NA ¥41,200
ハベスAM2 DG-NA ¥38,000
張材:レザー-B-15 (No.44)

HABES ハベス

脚:スチールパイプ (CR/クロムメッキ
DG/粉体塗装・ダークグレーメタリック)

本体:ブナ成型合板

※木部は艶消し仕上げとなっています。

重量: AM1/5.6kg, AW1/6.0kg, ACM1/5.8kg, ACW1/6.2kg
ACTM1/7.2kg, ACTW1/7.6kg, BM1/5.1kg, BW1/5.5kg
※タイプ2の重量は、タイプ1の+0.9kgです。

ORDER ハベス **A** **M** **T** **CR** **NA**
脚 別 座 脚 木部

脚 木部カラー
A **AC** **ACT** **M** **1** **CR** **NA**
B **W** **2** **DG** **DB**

AM 肘無・4本脚 1:プライウッド 2:張座

張地ランク

A **37,400**
B **38,000**
C **38,500**
D **38,600**
S **39,400**
L **40,600**
H **41,800**
プライウッド **29,800**

()内寸法:ACM・ACTM
ACM:キャスター付 ※¥2,700 ACTM:棚キャスター付 ※¥8,200

AW 肘付・4本脚 1:プライウッド 2:張座

A **40,600**
B **41,200**
C **41,700**
D **41,800**
S **42,600**
L **43,800**
H **45,000**
プライウッド **33,000**

()内寸法:ACW・ACTW
ACW:キャスター付 ※¥2,700 ACTW:棚キャスター付 ※¥8,200

BM 肘無・ループ脚 1:プライウッド 2:張座

A **39,600**
B **40,200**
C **40,700**
D **40,800**
S **41,600**
L **42,800**
H **44,000**
プライウッド **32,000**

BW 肘付・ループ脚 1:プライウッド 2:張座

A **42,800**
B **43,400**
C **43,900**
D **44,000**
S **44,800**
L **46,000**
H **47,200**
プライウッド **35,200**

OPTION

■ 置きクッション **ZF9061** (座厚6mm) ¥3,500

B-15
44 50
2色からお選びください。

■ 脚カット加工 カット寸法 **30** mmまで
オプション価格 ※¥2,700
※タイプA脚・DG仕上のみ

■ 専用台車 **PA9010** (精載8脚)
※タイプAMのみ ¥66,900 > P129

ACTタイプ

4本脚・棚・キャスター付
棚寸法:W310, D300



ハベスAM1 CR-NA

スタッキング可能
スタッキングは、AM・
ACMタイプのみ可能です。
(床積 AM/6脚、ACM/4脚)



ハベスAM2 CR-NA ¥37,400
張材:レザー-A-10 (No.8)

ハベスBW2 CR-NA ¥42,800
張材:レザー-A-10 (No.26)



ハベスACW1 DG-NA ¥35,700



ハベスBW2 CR-DB ¥43,400
張材:レザー-B-15 (No.37)



ハベスAM1 DG-NA ¥29,800



ハベスBM2 DG-DB ¥40,200
張材:レザー-B-15 (No.42)



ハベスACTW2 DG-NA ¥49,400
張材:レザー-B-15 (No.22) テーブル:T13 MN-600φ・SS-BM (P330)



マッセW CR ¥47,400 張材:レザー・B-15 (No.23)
 マッセW WH ¥45,700 張材:レザー・B-15 (No.35)
 マッセM SI ¥41,400 張材:布地・B-31 (イエロー)
 マッセM SI ¥41,400 張材:布地・B-31 (イエローグリーン)



マッセM CR ¥43,100
 張材:布地・B-31 (レッド)
 テーブル:T14 MW-750φ
 - QV-MW (P332)



マッセW WH ¥45,700
 張材(手前より):レザー・B-15 (No.33・6・5・24・27・50)
 テーブル:T13 MW-600φ - SS-SI (P330)

MASSE マッセ

サポート性に優れたシート

3D形状のローバックシートと、異形パイプの脚を組み合わせたカジュアルな空間に似合うパイプチェアです。

脚:スチールパイプ
 (CR/クロムメッキ SI/粉体塗装・シルバー
 WH/粉体塗装・ホワイト)
 重量:M/6.8kg、W/7.5kg
 この製品は以下の張地で加工ができません。
 詳しくは担当者までご確認ください。
 (D-06・D-59・L-11)
 *Mタイプは背裏の中央にファスナーが入っています。

ORDER マッセ M CR
 肘 フレーム

肘 フレーム
 M CR SI
 W WH

M 肘無

張地ランク

SI・WH

A 39,800
 B 41,400
 C 42,600
 D 42,800
 S 46,100
 L 49,300
 H 57,800

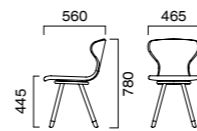

*CRは上記ランク価格の¥1,700となります。

W 肘付

張地ランク

SI・WH

A 44,000
 B 45,700
 C 46,800
 D 47,200
 S 49,000
 L 52,200
 H 55,500

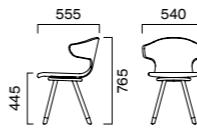

*CRは上記ランク価格の¥1,700となります。

この頁の商品はグリーン購入法適合品です。 *価格は税抜き表示です。

ILSE イルゼ

機能性に優れたツール

メラミン化粧板のシートに持ち手付のフレーム。耐久性や機能性を追求した、多用途に使えるツールです。

フレーム:スチールパイプ
 (SI/粉体塗装・シルバー、BL/粉体塗装・ブラック)
 座:成型合板 表面材・メラミン化粧板
 スタッキング可能(床積4脚)
 重量:3.7kg



イルゼ SI-MW ¥19,500

イルゼ BL-MW ¥19,500



イルゼ SI-MB ¥19,500

イルゼ BL-MB ¥19,500

ORDER イルゼ SI-MW
 フレーム 座

フレーム 座
 SI BL - MW MB
 ホワイト ブラック

スタック可能

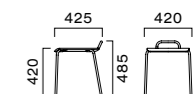

OPTION

脚カット加工 カット寸法 200mmまで
 オプション価格 ¥2,700



イルゼ SI-MW



イルゼ SI-MW



ラゲットA1 5N ¥44,600

ラゲットA2 ¥55,400
張材:布地・オキシマックス
(T-4562)

ラゲットAC1 5N ¥47,300

ラゲットAC2 ¥47,500
張材:布地・B-31 (グレー)

ラゲットBC1 WH ¥48,500

ラゲットBC2 ¥49,200
張材:レザー・B-15 (No.31)

ラゲットBC2 張材:布地・D-55 (ライトグレー)

LAGHETTO ラゲット

飲食店をはじめ、オフィスやショップなどシーンに応じて使い分けのできるバリエーションです。

フレーム:スチールパイプ(クロムメッキ)
本体:プナ成型合板
重量:A1/8.0kg、A2/8.0kg、AC1/8.0kg
AC2/8.0kg、BC1/7.4kg、BC2/7.4kg

5N WH

A 4本脚 1:プライウッド 2:張りぐるみ

張地ランク
A 43,400
B 45,300
C 46,800
D 47,200
S 50,900
L 55,400
H 59,500
プライウッド 44,600

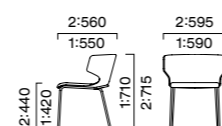

AC 4本脚(キャスター付) 1:プライウッド 2:張りぐるみ

張地ランク
A 45,700
B 47,500
C 49,000
D 49,300
S 52,900
L 57,300
H 61,400
プライウッド 47,300

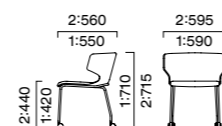

BC 十字脚(キャスター付) 1:プライウッド 2:張りぐるみ

張地ランク
A 47,300
B 49,200
C 50,800
D 51,200
S 55,200
L 59,700
H 63,800
プライウッド 48,500

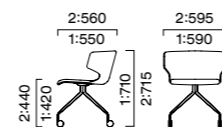

OPTION

■ APC1加工 抗菌・防カビ塗装
オプション価格 単¥1,500 > P129
※張りぐるみタイプは除く

(Photo左)

ラゲットA2 ¥45,300
張材:レザー・クレンズII (L-1266・1225)

キノノ2 MN ¥23,200 (P214)
張材:レザー・クレンズII (L-1241・1245)

グリーン購入法適合品 ※価格は税抜き表示です。

MOTRU モトル

3D形状の薄いプライウッド

体のラインに合わせて立体的に成型した薄いシェル。軽量で掛け心地のいいスタッキングチェアです。

フレーム:スチールパイプ(A/粉体塗装・シルバー)
(B/クロムメッキ)

本体:プナ成型合板
スタッキング可能(床積10脚)
重量:A/4.6kg、B/4.3kg

A ナチュラル
B ブラウン
C ブラック
A ナチュラルは専用の着色仕上となっています。

スタック可能

A 4本脚

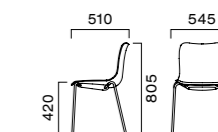

B ループ脚

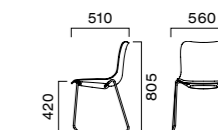

モトルA A ¥44,300



モトルA B ¥44,300



モトルA C ¥44,300



モトルB A ¥51,600



モトルB B ¥51,600



モトルB C ¥51,600



モトルA A ¥44,300 テーブル:TB2818・YN-CR (P348)



優れたスタッキング性

座裏カバーは中央部のエラストマー素材により、スタッキング時のイスのすべりを防ぎます。10脚のスタッキング時も安定した状態を保ちます。

OPTION

■ 脚カット加工 カット寸法 50 mmまで
オプション価格 単¥2,700
※タイプB(ループ脚)は除く

■ APC1加工 抗菌・防カビ塗装
オプション価格 単¥1,500 > P129

■ 専用台車 PA9010
(積載10脚) ¥66,900 > P129

グリーン購入法適合品 ※価格は税抜き表示です。

THERES テレス

バリエーション豊富な多目的チェア

フラットな成型合板に厚めのクッションを組み合わせたスタイルはノスタルジックさと洗練された雰囲気とを併せ持っています。

フレーム: スチールパイプ (CR/クロムメッキ SI/粉体塗装-シルバー)
 本体: A・オーク突板成型合板 (W-肘: プナ無垢材)
 ※木部は艶消し仕上げとなっています。
 重量: ALM/7.0kg, BLM/7.0kg, ALW/8.4kg, BLW/8.4kg
 AHM/7.2kg, BHM/7.2kg, AHW/8.6kg, BHW/8.6kg

ORDER テレス A H M CR 1N

張地 ランク 背 肘 フレーム カラー
A B L H M W CR 5N
 A背ウッドパネル ロー ハイ フレーム カラー
 B張りぐるみシート バック バック 肘無 肘付 SI 1N

背ウッドパネル 張りぐるみシート

ALM **BLM** ローバック肘無

張地ランク	ALM	BLM
A	32,200	27,000
B	33,600	28,400
C	34,600	29,300
D	34,700	29,500
S	36,700	32,100
L	39,300	34,800
H	42,100	37,900

ALW **BLW** ローバック肘付

張地ランク	ALW	BLW
A	40,300	35,100
B	41,700	36,300
C	42,800	37,300
D	42,900	37,600
S	44,800	40,200
L	47,600	43,100
H	50,400	46,100

AHM **BHM** ハイバック肘無

張地ランク	AHM	BHM
A	32,400	29,200
B	33,800	30,700
C	34,700	31,800
D	34,900	32,100
S	37,200	34,900
L	40,100	38,400
H	43,000	41,700

AHW **BHW** ハイバック肘付

張地ランク	AHW	BHW
A	40,500	37,200
B	41,900	38,700
C	42,900	39,900
D	43,100	40,200
S	45,500	43,100
L	48,300	46,500
H	51,200	49,900

握りやすい肘
 しっかり握れるよう厚めの材料を大きなR加工で仕上げました。

持ちやすい取手
 スチール製の取手はツヤ消しのニッケルメッキ仕上げ。全タイプに標準設定しています。

OPTION

■ 脚カット加工 カット寸法 30mmまで
 オプション価格 ※¥2,700
 ※CRIは除く

グリーン購入法適合品 ※価格は税抜き表示です。



テレスALW CR-5N ¥42,800
張材: レザー-C-22 (No.1)



テレスALM CR-5N ¥34,600
張材: レザー-C-22 (No.6)



テレスBLM SI ¥28,400
張材: 布地-B-31 (ブルー)



テレスAHW CR-1N ¥42,900
張材: レザー-C-22 (No.1)



テレスAHM CR-1N ¥34,700
張材: レザー-C-22 (No.6)



テレスBHM SI ¥30,700
張材: 布地-B-31 (イエローオレンジ)



テレスAHM SI-5N ¥34,700
張材: レザー-C-22 (No.1)



テレスALM CR-5N



エクトルM ¥39,000
張材:レザー-C-22 (No.1)
テーブル:T14 MW-750φ - GF-PO (P332)

ECTRU エクトル

ゆったりとしたシートが
やわらかな掛け心地

厚めのクッションで飲食店をはじめ、ラウンジスペースなど多目的に使えます。

フレーム:スチールパイプ(クロムメッキ)
重量:M/7.9kg、W/13.5kg

M 肘無

張地ランク

- A 37,300
- B 38,400
- C 39,000
- D 39,600
- S 42,400
- L 46,400
- H 50,000

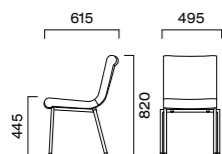

W 肘付

張地ランク

- A 58,200
- B 60,500
- C 62,700
- D 63,900
- S 69,600
- L 75,800
- H 81,900

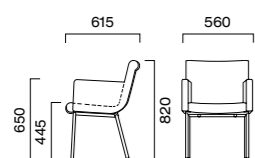

エクトルW ¥62,700
張材:レザー-C-22 (No.42)



エクトルW ¥62,700
張材:レザー-C-22 (No.2)



エクトルM ¥39,000
張材:レザー-C-22 (No.46)



レノ ¥46,400
張材:レザー-B-15 (No.32)



レノ ¥46,400
張材:レザー-B-15 (No.22)



エクトルM ¥39,000 エクトルW ¥62,700 張材:レザー-C-22 (No.1) テーブル:T14 MW-600φ - SS-SI (P332)



レノ 張材:レザー-オールマイティ (L-1491)

RENO レノ

やわらかく包み込むシート

3Dプライウッドのシェルによる張りぐるみスタイル。体のラインがそのまま形になりました。

フレーム:スチールパイプ(粉体塗装・シルバー)
重量:6.5kg

張地ランク

- A 44,300
- B 46,400
- C 47,500
- D 48,300
- S 51,500
- L 55,000
- H 59,100

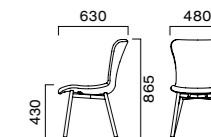

(Photo左)

レノ ¥46,400
張材:レザー-B-15 (No.21、22、35)
テーブル:T18 MW-1800W 1200D (変形楕円) - MC (P354)
テーブル:T18 MW-600φ - GF-SI (P322)





ファルスAW ¥51,200
張材:レザー・C-22 (No.6)



ファルスBW ¥68,100
張材:レザー・C-22 (No.1)



ファルスCW ¥65,000
張材:布地・B-31 (レッド)



ファルスAM ¥33,200
張材:レザー・C-22 (No.1)



ファルスBM ¥49,700
張材:レザー・C-22 (No.1)



ファルスCM ¥46,900
張材:レザー・C-22 (No.6)



ファルスBW ¥68,100
張材:布地・C-42 (ダークグレー)
テーブル:T13 MW-1500W 900D - YK-CR (P352)



FARCES ファルス

モールドウレタンの シャープなフォルム

シーンに合わせて3タイプの脚から選べます。

フレーム:スチールパイプ(タイプA・C/クロムメッキ)
(タイプB/粉体塗装・ブラチナシルバー)
本体:モールドウレタンフォーム
重量:AM/8.0kg、AW/10.5kg、BM/8.0kg
BW/10.5kg、CM/10.5kg、CW/13.0kg

AM 4本脚・肘無

張地ランク

A 31,400
B 32,400
C 33,200
D 34,100
S 37,000
L 39,500
H 42,800

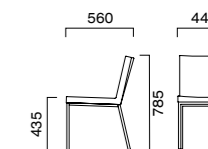

AW 4本脚・肘付

張地ランク

A 47,700
B 49,600
C 51,200
D 52,200
S 57,000
L 62,200
H 68,000

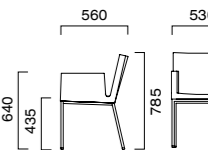

BM ループ脚・肘無

張地ランク

A 47,900
B 48,500
C 49,700
D 50,500
S 53,600
L 56,000
H 59,300

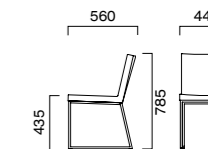

BW ループ脚・肘付

張地ランク

A 64,900
B 66,800
C 68,100
D 69,100
S 73,100
L 78,300
H 84,100

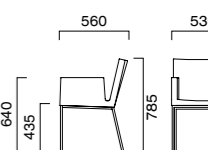

CM カンチレバー脚・肘無

張地ランク

A 45,100
B 46,100
C 46,900
D 47,700
S 51,000
L 53,600
H 56,900

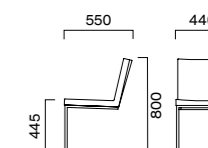

CW カンチレバー脚・肘付

張地ランク

A 63,200
B 65,000
C 66,600
D 67,700
S 71,800
L 77,000
H 82,800

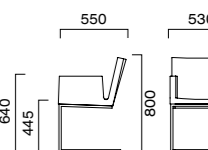



(Photo.上)
メガW1-5N ¥46,500
 張材:レザー-C22 (No.1)
 テーブル:TB 2425・MS (P349)

(Photo.左)
メガM1
 張材:レザー



メガM3 ¥36,900
 張材:レザー-C-22 (No.6)



メガW1-5N ¥46,500
 張材:レザー-C-22 (No.1)



メガW1-1N ¥46,500
 張材:レザー-C-22 (No.1)



メガM2 ¥36,900
 張材:レザー-C-32 (No.5)

MEGA メガ

カジュアルなバッグのような背が個性的

アルミダイキャスト製の取手を標準設定しています。

フレーム:スチールパイプ (粉体塗装・プラチナシルバー)
 (W・肘:ブナ成型合板)
 重量:M/7.7kg、W/9.3kg

ORDER **メガ** **W** **1** **5N**
肘 肘キャップ 木部

脚キャップ **1** **2** **3** 1.アイボリー 2.ダークグレー 3.ライトグレー
 木部カラー **5N** **1N**

M 肘無

- 張地ランク
- A **35,200**
- B **36,000**
- C **36,900**
- D **37,500**
- S **39,400**
- L **41,900**
- H **45,100**

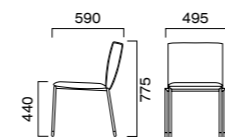

W 肘付

- 張地ランク
- A **45,000**
- B **45,700**
- C **46,500**
- D **47,200**
- S **48,900**
- L **51,300**
- H **54,500**

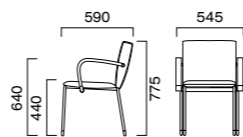

TASSO タッソ

ボリューム感のあるモールドウレタンシート

適度な柔らかさで長時間座っても疲れにくい設計です。

フレーム:スチールパイプ (タイプA CR.C / クロムメッキ)
 (タイプA PS / 粉体塗装・プラチナシルバー)
 本体:モールドウレタンフォーム
 重量:A/7.9kg、C/9.5kg、DL/5.3kg (脚は除く)

A 4本脚 CR:クロムメッキ PS:プラチナシルバー

張地ランク

- A **33,000**
- B **34,400**
- C **35,500**
- D **35,700**
- S **39,000**
- L **41,800**
- H **45,600**

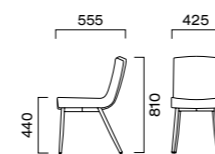

C カンチレバー脚

張地ランク

- A **39,100**
- B **40,300**
- C **40,500**
- D **42,100**
- S **44,800**
- L **47,500**
- H **51,300**

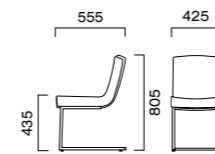

DL スタンド脚

張地ランク (脚価格は含まれません)

- A **23,400**
- B **24,600**
- C **24,900**
- D **26,500**
- S **29,200**
- L **31,900**
- H **35,600**

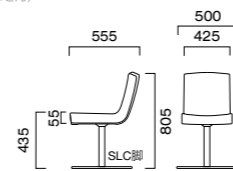

DLは脚の高さを変更できます。

DLは脚部を他のタイプに変更できます。 > P248~249

カウンター・スタンドタイプ > P237



タッソC ¥40,500 張材:レザー-C-17 (No.11) テーブル:T13 MW-1800W 900D - YK-CR (P352)



タッソA PS ¥34,400
 張材:レザー-B-15 (No.26)



タッソC ¥40,300
 張材:レザー-B-15 (No.23)



タッソスタンドDL SLC-CR ¥59,300
 張材:レザー-C-22 (No.1)
 脚:スチール円盤脚 (クロムメッキ) 500φ



ロレスW A ¥32,400 テーブル:T113 MD-600φ・SL-BL (P330)



ロレスM A ¥24,600



ロレスWC A ¥37,700



ロレスW B ¥32,400



ロレスM B ¥24,600

LOLES ロレス

上質な革の質感を再現

スチールフレームを被う再生皮革は革を粉砕したものを樹脂で固めたりサイクル素材です。表面はなめらかに整えられ、革の質感を忠実に再現しています。

フレーム:スチールパイプ
表面材:再生皮革
重量:M/6.2kg、W/10.0kg、WC/11.0kg

A B
A.ブラック
B.タークブラウン

M 肘無

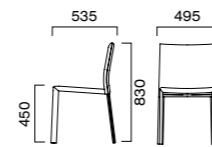

W 肘付

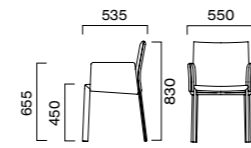

WC 肘・キャスター付

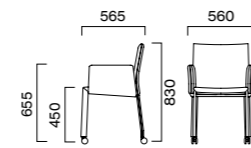

▶ カウンタータイプ ▶ P236



ベレB ¥57,800 張材:レザー・B-15 (No.35) テーブル:TB2838・YN-CR (P348)



ベレAC ¥60,000
張材:布地・D-55 (ライトブルー)



ベレA ¥57,800
張材:レザー・B-15 (No.25)



ベレB ¥57,800
張材:レザー・B-15 (No.35)

BELLET ベレ

コンパクトなアームチェア

一体化した背とアームは、ゆったりとした掛け心地。薄めのクッションでスクエアなスタイルが、コンパクトで使いやすいモジュールです。

フレーム:スチールパイプ
(タイプA・AC/粉体塗装・シルバー)
(タイプB/クロムメッキ)
重量:A/6.7kg、AC/6.9kg、B/6.5kg

A 4本脚

張地ランク

A 55,600
B 57,800
C 59,700
D 60,000
S 64,000
L 69,000
H 74,000

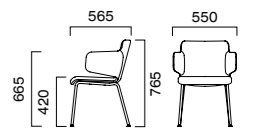

AC 4本脚・キャスター付

張地ランク

A 55,600
B 57,800
C 59,700
D 60,000
S 64,000
L 69,000
H 74,000

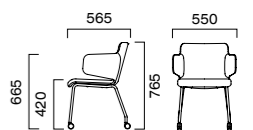

B ループ脚

張地ランク

A 55,600
B 57,800
C 59,700
D 60,000
S 64,000
L 69,000
H 74,000

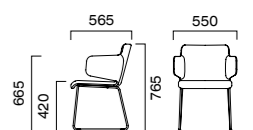

ロレスカウンターB (P236)



マルリスBC ¥95,200 張材:レザー・C-22 (No.1)



マルリスAC 5N ¥103,000
張材:レザー・C-22 (No.1)



マルリスAC 1N ¥104,300
張材:布地・D-19 (スモークグレー)

MARLIS マルリス

2種類のバックスタイル

コンパクトでキャスター付のアームチェアはワークスペースやラウンジで活発なコミュニケーションを促します。

本体:AC / オーク突板成型合板
※キャスターは抵抗付きタイプを使用しています。
重量:17.4kg

5N **1N** 木部は艶消し仕上げとなっています。

AC 背ウッドパネル

張地ランク

- A 97,200
- B 100,500
- C 103,000
- D 104,300
- S 111,400
- L 119,600
- H 128,300

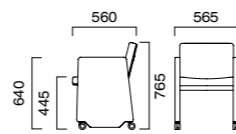

BC 張りぐるみシート

張地ランク

- A 88,700
- B 92,400
- C 95,200
- D 95,400
- S 99,800
- L 107,100
- H 115,900

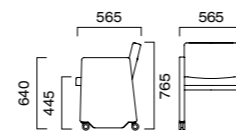

グリーン購入法適合品 ※価格は税抜き表示です。



ルサック ¥57,100
張材:レザー・C-22 (No.1)



ルサックC ¥41,000
張材:レザー・ブラック



ルサックC ¥41,000 張材:レザー・ブラック

RESSAC ルサック

美しい曲面の柔らかなフォルム

安定感のある掛け心地は、飲食店やオフィス、ショップなど多くの空間に対応します。

重量:12.5kg、C/12.7kg

ルサック

張地ランク (キャスター無し)

- A 49,900
- B 53,800
- C 57,100
- D 59,300
- S 68,100
- L 78,400
- H 89,700

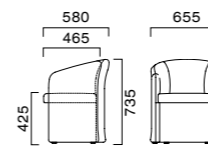

※キャスター付も同じサイズです。

C:キャスター付 ※¥1,200となります。

Special Edition

ルサックは下記レザーのみ限定価格でお求めいただけます。

- 限定価格
- ルサック ¥39,800
- ルサックC ¥41,000

レザー



ブラック

ダークブラウン

機能:防汚・抗菌・難燃
耐アルコール
耐次亜塩素酸

(Photo右)

ルサック ¥39,800 張材:レザー・ブラック
テーブル:TB1837・GF-SI (P342)
奥のチェア:ラルム (P199)
奥のテーブル:TB2426・MS (P349)

グリーン購入法適合品 ※価格は税抜き表示です。





コトル DG-5N ¥27,100 張材:レザー-B-09 (No.7) テーブル:T09 5N-900W 900D - GF-BL (P326)
奥のチェア:ウラルB 1N (P62) テーブル:T09 5N-600W 750D - GF-BL (P326)

KOTOR コトル

身体にフィットするサイズ感覚

ノスタルジックなイメージにジャストサイズのモジュール。フレームの仕上げにもこだわったスチールチェア。背のトップは軽めの鞆などを掛けることもできます。

フレーム:スチールパイプ(粉体塗装・ナシ地仕上)
(SI/シルバー)
(DG/ダークグレー)
背:ブナ突板成型合板
重量:5.1kg

ORDER コトル SI - 5N
フレーム 背

フレーム SI DG - 背カラー 5N 3N 1N 6T

張地ランク

A **26,500**
B **27,100**
C **27,500**
D **27,700**
S **28,800**
L **30,100**
H **31,300**

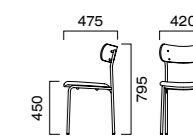

OPTION

■ 脚カット加工 カット寸法 **40mm**まで
オプション価格 **¥2,700**



コトル SI-6T ¥27,500
張材:レザー-C-17 (No.10)



コトル SI-1N ¥27,100
張材:レザー-B-29 (No.4)



コトル DG-3N ¥27,100
張材:レザー-B-29 (No.2)



コトル DG-5N ¥27,100
張材:レザー-B-29 (No.1)

(Photo左)

コトル DG-6T ¥27,100 張材:レザー-B-29 (No.5)
テーブル:TB2738 - HV-MB, TB2739 - HV-MB (P338)

コトル DG-5N ¥27,100 張材:レザー-B-29 (No.1)
テーブル:TB2728 - HV-MB, TB2729 - HV-MB (P338)



リービス 5N ¥23,100
張材:レザー-B-15 (No.30)



リービス 5N ¥23,100
張材:レザー-B-15 (No.6)



リービス 2N ¥23,100
張材:レザー-B-15 (No.35)

RHIPIS リービス

カフェや食堂に最適な ロングセラーモデル

特徴的な背のデザインが空間にリズムを与えます。

フレーム: スチールパイプ(粉体塗装・シルバー)
背: プナ成型合板
スタッキング可能 (床積 4脚)
重量: 5.0kg

背板カラー
5N 2N

スタック
可能

張地ランク

A 22,700
B 23,100
C 23,400
D 23,800
S 24,900
L 25,900
H 27,100

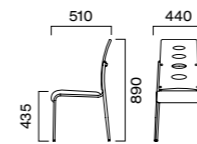

移動に便利な持ち手
背裏のフレームは、持ち手にな
っているため、移動やスタッ
キング時に便利です。

OPTION

■ APC1加工 抗菌・防カビ塗装
オプション価格 単 ¥1,500 > P129

■ 専用台車 PA9016
(積載6脚) ¥36,700 > P221

(Photo左)

リービス 2N ¥23,100 張材:レザー-B-15 (No.35)
テーブル:T13 MW-900W 900D・YD-SI (P353)



リービス 5N ¥23,100 張材:レザー-B-15 (No.30) テーブル:T18 5N-750φ - SS-SI (P322)



マタン ¥29,600



マタン ¥29,600

MATAN マタン

クラシカルなカフェチェア

オールメタルのプレス加工による独特のフォルムのチェアです。

フレーム：スチール（亜鉛メッキ下地/粉体塗装・クリアー）
スタッキング可能（床積4脚）
重量：5.0kg

※マタンは屋内での使用をお願いします。

スタック可能

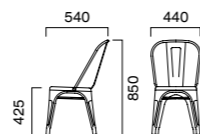

※価格は税抜き表示です。



マートルB SI 張材:レザー-B-15 (No.26, 35)
テーブル:TB1836-SS-SI (P342)



マタン ¥29,600 テーブル:TB2785-GO-BL (P339)
奥のチェア:ミロス2 BR (P195)

MYRTLE マートル

ペンシルのようなキュートな脚

コンパクトで軽快なスタイルはカジュアルな空間に似合います。

脚:スチールパイプ
(CR/クロムメッキ SI/粉体塗装・シルバー
WH/粉体塗装・ホワイト)

本体:A/ブナ突板成型合板
木部は艶消し仕上げとなっています。
重量:A/6.9kg、B/7.0kg

ORDER マートル [A] [SI] [WG]
座 フレーム 木部

座	フレーム	木部カラー
A	CR	SI - 5N WG
B	WH	1N

A 張座

張地ランク

SI・WH

A 32,600

B 32,900

C 33,100

D 33,300

S 34,100

L 34,700

H 35,900

※CRは上記ランク価格の※¥1,700となります。

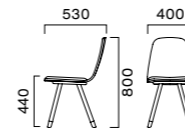

B 張りぐるみ

張地ランク

SI・WH

A 36,600

B 37,800

C 38,600

D 38,800

S 40,500

L 42,900

H 46,100

※CRは上記ランク価格の※¥1,700となります。

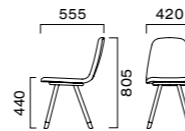

▼ カウンタータイプ ▶ P239

グリーン購入法適合品 ※価格は税抜き表示です。



マートルA WH-WG
¥32,900
張材:レザー-B-15 (No.35)



マートルA SI-5N
¥33,300
張材:布地-D-54 (グレー)



マートルA SI-1N
¥32,900
張材:レザー-B-15 (No.35)



マートルB CR ¥39,500
張材:レザー-B-15 (No.35)



マートルA CR-WG
張材:布地・参考品

マートルB CR
張材:布地・参考品

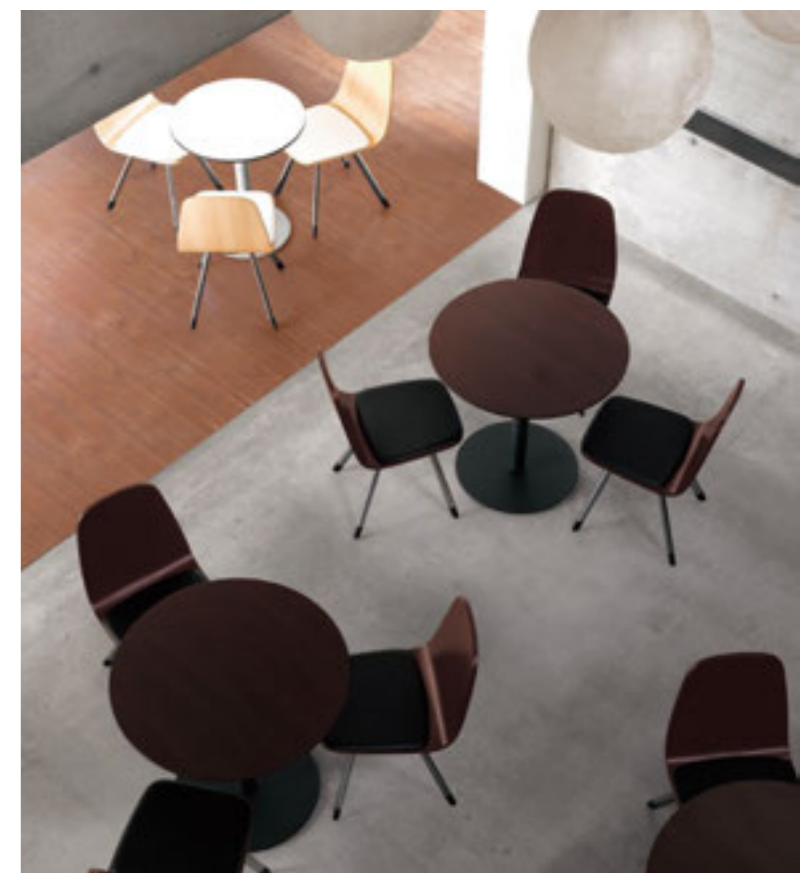

マートルA CR-1N ¥34,600
張材:レザー-B-15 (No.44)
テーブル:T13 MD-750φ-SS-BM (P330)

マートルA CR-5N ¥34,600
張材:レザー-B-15 (No.35)
テーブル:T13 MW-600φ-SS-SI (P330)



ミロス2 BR ¥31,700
張材:レザー-B-09 (No.10)

ミロス1 BR ¥34,800

ミロス1 LB ¥34,800



ミロス2 BR ¥31,700 張材:レザー-B-09 (No.10)
テーブル:TB 2729 - GV-BL (P338)



ピスト2 BR 張材:レザー-B-09 (No.10)

ピスト1 BR

ミロス2 LB 張材:レザー-B-09 (No.10)

ミロス1 LB

PIST ピスト

体にフィットする プライウッドシート

オーク突板仕上による成型合板のシートは、計算された角度と形状により、体の一部になったかのような感覚です。

フレーム:スチールパイプ(粉体塗装・ブラック)
背・座(タイプ1):オーク突板成型合板
重量:1/5.6kg、2/5.6kg

LB BR

1:プライウッド 2:張座

張地ランク	価格
A	29,600
B	30,100
C	30,400
D	30,600
S	31,700
L	32,900
H	34,300
プライウッド	33,100

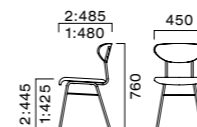

ピスト1 BR ¥33,100

ピスト2 LB ¥30,100
張材:レザー-B-09 (No.10)



ピスト1 LB ¥33,100

MILOS ミロス

フレーム:スチールパイプ(粉体塗装・ブラック)
背・座(タイプ1):オーク突板成型合板
重量:1/6.2kg、2/6.2kg

LB BR

1:プライウッド 2:張座

張地ランク	価格
A	31,300
B	31,700
C	32,100
D	32,300
S	33,400
L	34,500
H	35,900
プライウッド	34,800

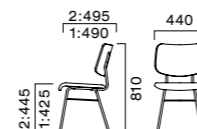

ミロス1 BR ¥34,800



アデオ ¥42,400
張材:レザー・C-22 (No.1)



アデオ 張材:布地・D-54 (グリーン)
テーブル:TB2735 - QV-MB (P338)



カウル 張材:レザー・A-10 (No.15)
テーブル:T13 MD-600W 750D - SF-BM (P330)

CAUL カウル

細い籐を密に組んだ背の アイアンチェア

天然の素材感を活かしたエスニックなスタイルです。

フレーム:スチールロッド(黒塗装仕上)
重量:5.9kg

- フレームは耐久性にすぐれたレザーバインディング(皮革巻)を使用しています。
- 背は藤の編み込みになっております。

張地ランク

A	27,000
B	27,800
C	28,400
D	29,000
S	29,800
L	30,900
H	32,300

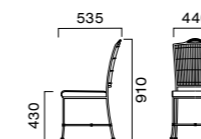

▶ カウンタータイプ ▶ P235



カウル ¥27,800
張材:レザー・B-15 (No.43)

※価格は税抜き表示です。

ADEO アデオ

水牛の革を編み込んだ アイアンチェア

シンプルなスタイルは、エスニックにもエレガントにもセレクトできます。

フレーム:スチールロッド(黒塗装仕上)
重量:8.0kg

- フレームは耐久性にすぐれたレザーバインディング(皮革巻)を使用しています。
- 背是水牛の革で編み込んであります。

張地ランク

A	41,600
B	41,900
C	42,400
D	42,600
S	44,100
L	45,200
H	46,600



(Photo左)

アデオ ¥42,400
張材:レザー・C-12 (No.12)

※価格は税抜き表示です。
※P196、197の製品は一般製品に比べ材料の性質および加工方法により表示寸法と実寸に誤差が生じやすくなっております。



カウル ¥29,000 張材:布地・D-54 (アイボリー) テーブル:T09 1N-600W 750D - GF-BL (P326)



1



2



3

- 1 リエカH 張材:レザー-C-12(No.2)
 2 リエカL 張材:レザー-B-15(No.9, 35)
 テーブル:T14 MW-900φ - SS-SI(P332)
 3 リエカL 張材:レザー・クレンズII(L-1250, L1252)
 テーブル:T14 MD-1500W 900D - MD-DB(P355)

RIEKA リエカ

機能的なスタッキングチェア

シンプルで機能的なデザイン。レセプション、ミーティング、食堂など、多様なスペースに提案できます。

フレーム:スチールパイプ(粉体塗装・シルバー)
 スタッキング可能(床積4脚)
 重量:L/6.3kg, H/6.4kg

スタック
可能

H ハイバック

張地ランク
 A 29,700
 B 31,700
 C 32,700
 D 32,800
 S 35,300
 L 38,500
 H 41,500

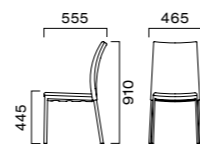

L ローバック

張地ランク
 A 28,200
 B 30,900
 C 31,800
 D 32,000
 S 35,800
 L 39,000
 H 41,900

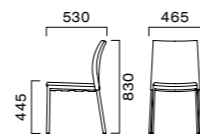

座裏のカバーには、前側と両サイドに手掛用のスリットが入っていて、持ち運びし易くなっています。



Special Edition

リエカは下記レザーのみ限定価格でお求めいただけます。

限定価格
 H (ハイバック) ¥25,100
 L (ローバック) ¥24,000

レザー



機能:防汚・抗菌・難燃
 耐アルコール
 耐次亜塩素酸

専用台車 PA9010 (積載6脚) ¥66,900 > P129

リエカL ¥31,800
 張材:レザー-C-12(No.11, 9, 14)

グリーン購入法適合品 ※価格は税抜き表示です。



1



2

- 1 ラルム 張材:レザー-C-12(No.1)
 2 コリダA 張材:再生皮革・ブラック
 テーブル:TB2443 - MS(P349)



リエカL ¥24,000
 張材:レザー・ブラック

リエカL ¥32,000
 張材:布地-D-19(イエロー)



リエカH ¥25,100
 張材:レザー・ブラック

リエカH ¥32,800
 張材:布地-D-54(オレンジ)



ラルム ¥31,200
 張材:レザー-A-10(No.41)



ラルム ¥34,000
 張材:布地-B-31(レッド)

LARME ラルム

スチールフレームを張地で包み込んだ優しいフォルム。薄く見える座はフレーム内にウレタンフォームを入れることで、十分なクッション性を持たせています。

フレーム:スチールパイプ(粉体塗装・シルバー)
 重量:6.2kg

張地ランク

A 31,200
 B 34,000
 C 35,200
 D 35,600
 S 38,700
 L 42,400
 H 46,000

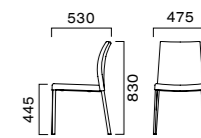

CORRIDA コリダ

身体のラインにぴったりとフィットする背のカーブが機能性と共にエレガントな雰囲気を与えます。高級感のある再生皮革タイプと張地を選ぶタイプがあります。

フレーム:スチールパイプ(クロムメッキ)
 A, Bタイプ表面材:再生皮革
 重量:6.8kg

A・B 再生皮革

A B
 A.ブラック
 B.ダークブラウン

¥26,100

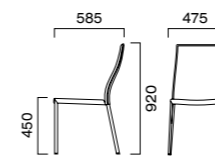

張地ランク
 A 26,300
 B 29,200
 C 30,100
 D 30,800
 S 33,600
 L 36,700
 H 40,300



コリダA ¥26,100



コリダB ¥26,100



コリダ ¥30,100
 張材:レザー-C-22(No.1)



コリダ ¥29,200
 張材:布地-B-31(ブルー)

この頁の商品はグリーン購入法適合品です。 ※価格は税抜き表示です。



ラスパ WH-B ¥31,700
ラスパ WH-C ¥31,700

ラスパ CR-C ¥29,700
テーブル:TB2823・MR(P350)
奥のチェア:テモラAC1 CR-MD(P168)
奥のテーブル:TB2426-MS(P349)

RASPA ラスパ

軽量で持ちやすい多目的チェア

樹脂製のシェルと細いパイプフレームのシンプルデザイン。

フレーム:スチールパイプ
(WH/粉体塗装・ホワイト、CR/クロムメッキ)
本体:ポリプロピレン(グラスファイバー混入)
スタッキング可能(床積5脚)
重量:4.3kg

フレーム 本体
WH CR - A B C A.ベージュ
B.ブラック
C.レッド

スタック可能

WH(粉体塗装・ホワイト)
¥31,700
CR(クロムメッキ)
¥29,700

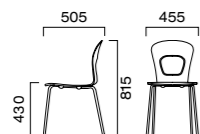

ラスパCR-B ¥29,700



ラスパ WH-A ¥31,700



ラスパ WH-C ¥31,700



ラスパ CR-B ¥29,700



メリダB ¥48,300



メリダA ¥48,300



メリダB ¥48,300

MERIDA メリダ

特徴的なシートは滑らかにベンディングして強度も十分に確保されています。

フレーム:スチールパイプ(クロムメッキ)
本体:ポリウレタン樹脂
スタッキング可能(床積4脚)
重量:5.0kg

A B A.ホワイト
B.レッド

スタック可能

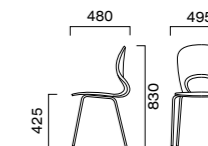

FRIO フリーオ

綺麗にシェイプされた樹脂パーツと異形パイプのつながったフレームラインが特徴。広くて身体にフィットするシートは、ゆったりとした掛け心地です。

フレーム:スチールパイプ(粉体塗装・プラチナシルバー)
背・座・肘:ポリプロピレン(ダークグレー)
スタッキング可能(床積4脚)
重量:1/6.2kg、2/6.4kg

スタック可能

1:樹脂座 2:張座

張地ランク
A 26,900
B 27,600
C 27,900
D 28,300
S 29,700
L 31,300
H 32,700
樹脂座 21,800

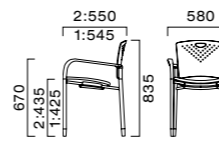

フリーオ2 ¥26,900
張材:レザー-A-10(No.46)



フリーオ1 ¥21,800



フリーオ1 ¥21,800
テーブル:T-13 MW-600φ・SS-SI(P330)



オルサE ¥22,200 オルサD ¥22,200 オルサA ¥22,200 オルサB ¥22,200 オルサC ¥22,200

ORSA オルサ

軽量で使いやすい プラスチックチェア

持ちやすいデザインで屋内でも屋外でも使用できます。

フレーム:ポリプロピレン(グラスファイバー混入)
スタッキング可能(床積6脚)
重量:2.5kg

カラー
A ホワイト D.イエロー
B.ブラック E.グリーン
C.サンド

オルサは、屋外でご使用いただくことも可能です。

スタック可能

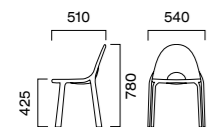

※価格は税抜き表示です。



ASINA アシナ

樹脂のコンビネーション

オールプラスチックの一体成型。ポリカーボネイト素材の組み合わせは、デザイン性と共に傷付きやすい部分への配慮です。

フレーム:ポリプロピレン(背上部:ポリカーボネイト)
スタッキング可能(床積4脚)
重量:1/4.0kg、2/4.9kg

カラー

A ホワイト B.グレー C.ブラック

アシナは、屋外でご使用いただくことも可能です。
(張座タイプを除く)

スタック可能

1:張座無 2:張座

張地ランク

- A **31,300**
- B **31,600**
- C **32,100**
- D **32,300**
- S **33,300**
- L **34,400**
- H **35,600**
- 張座無 **25,700**

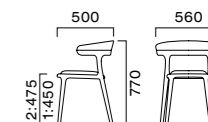

オルサA ¥22,200
オルサD ¥22,200
オルサE ¥22,200
テーブル:T13 MW-600φ-GF-PO-S(P330)
※脚:ステンレスポール仕様



アシナA2 ¥31,600
張材:レザー-B-15(No.33)
アシナB1 ¥25,700



アシナC1 ¥25,700



アシナA2 ¥31,600
張材:レザー-B-15(No.33)



※価格は税抜き表示です。



オスコW A ¥35,900

オスコM B ¥29,700



オスコM E ¥29,700

オスコM D ¥29,700



オスコW C ¥35,900

OSCO オスコ

木製品のフォルムを オール樹脂で表現

屋内のレストランでも使いやすいデザインで屋外でも対応可能な樹脂チェア。幅広いシーンへ提案しやすいスタイルです。

本体:ポリプロピレン(グラスファイバー混入)
スタッキング可能(M-W共)(床積6脚)
重量:M/4.8kg、W/5.1kg

A ホワイト B グレー C ダークブラウン D ダークイエロー E ブラックレッド

オスコは、屋外でご使用いただくことも可能です。

スタック
可能

M 肘無

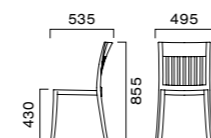

W 肘付

※肘付はA、Cタイプのみを設定です。

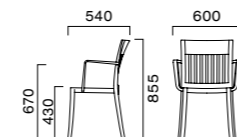

※クッションは参考品です。

(Photo左)

オスコW A ¥35,900
テーブル:T13-MW 750φ・GF-PO-S (P330)
※脚:ステンレスポール仕様

※価格は税抜き表示です。



ラウト ¥36,200 テーブル:TB2481-YA

LAUTO ラウト

木質感を表現した 樹脂素材の屋外向けシリーズ

高い強度と耐候性を備えたステンレスフレームとメンテナンス性にも優れた樹脂板との組み合わせはアウトドアでも清潔感を長く保ち続けます。

フレーム:ステンレスパイプ(研磨仕上)
背・肘:ポリスチレン
スタッキング可能(床積4脚)
重量:6.9kg

ラウトは、屋外でご使用いただくことも可能です。

スタック
可能

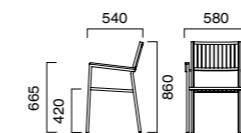

TB2481-YA

天板:ポリスチレン
脚:ステンレスパイプ(研磨仕上げ)・アジャスター付
TB2481-YAは、屋外でご使用いただくことも可能です。

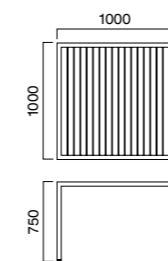
TB2481-YA ¥93,100
1000W 1000D 750H

ラウト ¥36,200

※価格は税抜き表示です。

企業・文教施設

ワークスタイルが大きく変革している中、オフィスや学習環境はコミュニケーションのデザインがポイントになっています。

その中で家具はデザイン・レイアウト・カラーなどにより人を惹きつけ、意欲を刺激したり、会話を活性化させるツールとして重要な役割を担っています。

オフィス空間

社会トレンド

- オンとオフがミックスしたライフスタイル
- フリーアドレス化
- ストレスチェックの義務化

オフィス空間のインテリア傾向

- 知的創造行動の誘発
- 社員間の交流促進(オフィス内のバースペース/インフォーマルコミュニケーションの促進/マグネットスペースの整備)
- オープンスペースをベースにしたシームレスなゾーニング
- カフェスタイルのコミュニケーションスペース

家具の役割

- デザイン・カラーによる行動の活性化
- プライバシーレベルをコントロールする仕切り効果
- 座り姿勢の再考

学習空間

社会トレンド

- 少子化
- ICTを活用した教育の推進

学習空間のインテリア傾向

- 能動的学習形態の促進(ラーニング・commonsの設置・活用)
- 交流を促すスペースの設置

家具の役割

- 学習形態の形成
- 様々な学習スタイルに対応する可変性
- プライバシーレベルをコントロールする仕切り効果

コミュニケーションをつなぐ

「カフェの気軽さをつくる」



薪ストーブで人を引き寄せる

空間概要

カフェのようなオフィスのコミュニケーションスペース。薪ストーブの温かみあるリラクゼーションスペースとオフィス環境を融合。

家具のあり方

薪ストーブは、焔に包まれる安心感から会話が弾み、人と人とを近づける。床のパターンとチェアの色をリズムカルに配し、ビジネスのコミュニケーションを軽やかに促す。

写真上: ベルセBL 5N (張材: 布地) → P64

写真下: アルメルLW-LNW 5N (張材: 布地) → P113

コミュニケーションをつなぐ

「ディスカッションの形をつくる」



人の役割をつくる

空間概要

産学協同、大学のラーニング・commons。

家具のあり方

家具そのものがコミュニケーションのあり方を決める。活発なディスカッションを誘起し自由なアイデアや学習意欲を高める。

写真上:
アディスタンド - CG-SG400® (脚: 参考品)
(ステップ: S-2DK付) (B04 No.67) → P242
T18 MN-1500W 450D - IFH-SI → P322
バンE1 (張材: レザー - B-15 No.3) → P292
T18 MN-1500W 800D - EV2-SI → P322

写真下:
バンE1 (張材: レザー - B-15 No.27 × B15 No.40) 特注形状
→ P292
T18 MN-1200φ - VO-SI → P322

「活発な会話を促す」



色と形で気分を高める

空間概要

オフィスのコミュニケーションスペース。インフォーマルな会話で活発なビジネスアイデアを促す。

家具のあり方

高さや掛け心地の違う複数の座席パターンを用意。形やレイアウトに動きのあるデザインや色で気分を高める。



写真左
ソファ: エニティOR/OU/VR
(張材: レザー - B-15 No.27) → P280
スツール: サリータH
(張材: レザー - B-15 No.13, 27) → P284
スツール: SU2920
(張材: レザー - B-15 No.9) → P284
奥カウンター席: ミディ-SLC-CR
(張材: レザー - B-15 No.9) → P243
カウンターテーブル:
T14 MW-1800W 500D-CSL-CR (P344)

写真下
カウンター席: アディスタンド - SLC-CR®
(ステップ: S-3DK付)
(張材: レザー - B-15 No.27) → P242
奥ソファ: エニティOR/OU/VR
(張材: レザー - B-15 No.13) → P280
奥スツール: サリータH
(張材: レザー - B-15 No.9, 13) → P284
奥スツール: SU2920
(張材: レザー - B-15 No.9) → P284
T14 MW-1800W 500D - CSL-CR
T14 MW-600φ - CSL-CR → P344

「プライバシーの度合いをつくる」



ベンチの背の高さを変える

空間概要

大学やオフィスのコミュニケーションスペース。リースペースの中に、ベンチでプライベートエリアを確保。

家具のあり方

パーテーションやベンチの背の高さでプライバシーのレベルを変え、コミュニケーションの内容に応じて使い分ける。

写真左:
バンE1 (張材: レザー - B-15 No.25) → P292

写真中:
バンE2 (張材: 布地 - B-98 (ベージュ) × レザー - マニエラ L-1325) → P292

写真右:
バンC2 (張材: レザー - C-12 No.11) → P292
T21 5N-1800W 500D - EV-BL → P334

行動をつなぐ

「自分の場所を見つける」



1人仕事をサポートする

空間概要

カフェとオフィスを融合させた第3の場所。wi-fi環境完備、全席に電源設置した新しいスタイルの業態。作業や打ち合わせに活用できる。

家具のあり方

ワークスペースとして通常よりもテーブルを広めに確保。複数のデザインのチェアを組み合わせ、利用者のニーズに細かく対応。1人でも複数での利用もできる。



中央テーブル席:
ベルセBL 5N
(張材: 布地 - D-55グレー) → P64

手前カウンター席:
ルクマカウンター2 5N → P231

食堂空間

社会トレンド

- モノ消費からコト消費への変化
- 大企業や大学の食堂のメディア化
(外部へのPR・ブランディングツール)

食堂空間のインテリア傾向

- 単なる食堂からコミュニケーションスペースへ
- 細分化されたゾーニング計画

家具の役割

- ゾーン毎の機能に応える
- ブランディングとしてのデザイン性

コミュニケーションをつなぐ

「会話に合わせて席を選ぶ」



複数のデザインを組み合わせる

空間概要

オフィスの食事やコミュニケーションのスペース。カジュアルな雰囲気です。

家具のあり方

ベンチ席(壁付け、対面)とチェア席は全く違うスタイルのチェアを組み合わせることで寛ぎ方の違いを表現している。

写真上:
左テーブル席: マニコB 5NL (張材: レザー-C-12 No.3) → P54
バンC2 (張材: レザー-C-12 No.1) → P292
T21 5N-600W 600D - EV-BL → P334
右テーブル席: オルサC → P204
奥テーブル席: バンC2 (張材: レザー-C-12 No.11) → P292
T21 5N-1800W 500D - EV-BL → P334

写真下:
左テーブル席: マニコB 5NL (張材: レザー-C-12 No.12) → P54
T21 5N-600W 600D - EV-BL → P334
奥テーブル席: オルサC、D、E → P204



空間と席の関係をつくる

空間概要

オフィスのカフェテリア、コミュニケーションスペース。

家具のあり方

内側の吹き抜け部とガラス窓側の建築特徴を家具で表現。吹き抜け部の家具は床に馴染ませ、階の重なりを強調。落ち着いた会話の空間を演出する。窓側は、カラフルなカラーで壁面と統一し、明るく活発な会話を促す。

キーノ2 MN (張材: レザー・クレンスII L-1241、L-1245) → P214
T14 MN-600W 750D-GF-SI → P332
ラゲットA2 (張材: レザー・クレンスII L-1266・1225) → P174
T14 MD-900φ-GF-SI → P332

「グループの関係をほぐす」



変形テーブルで会話を柔らかくする

空間概要

生き活きとしたオフィスの食堂スペース。

家具のあり方

柔軟な企業風土をカラフルな照明シェードと変形の大テーブルで表現。視線を固定しないラウンドテーブルにより、コミュニケーションを柔軟にしている。活力ある雰囲気を家具で演出。

ベルセBH 5N (張材: レザー-B-04 No.55、80) → P64
T18変形テーブル → P322
T18 MW-650W 650D - GF-SI → P322
T18 MW-650W 650D - EV-SI → P322



感情をつなぐ

「刺激的な緊張感をつくる」



キーカラーを散らす

空間概要

オフィスの食堂スペース。シンプルで透明感のあるイメージをチェアで刺激的に演出。

家具のあり方

真っ白な空間にキーカラーのチェアを1色ランダムに配置。シンプルな空間に心地よい緊張感を与える。

キーノ1 特注色仕様 → P214

「アートの楽しさを表現する」



チェアをアートにする

空間概要

岡本太郎美術館のカフェ。チェアを軸に作家の世界観を空間全体で表現している。

家具のあり方

既製品のチェアを岡本太郎の作品に見立て、カラーと形状を変更した仕様で製作。ベースになるデザインに対し少しアレンジを加えただけで、オリジナリティ溢れる印象を作り出している。

アンス 特注仕様 → P218

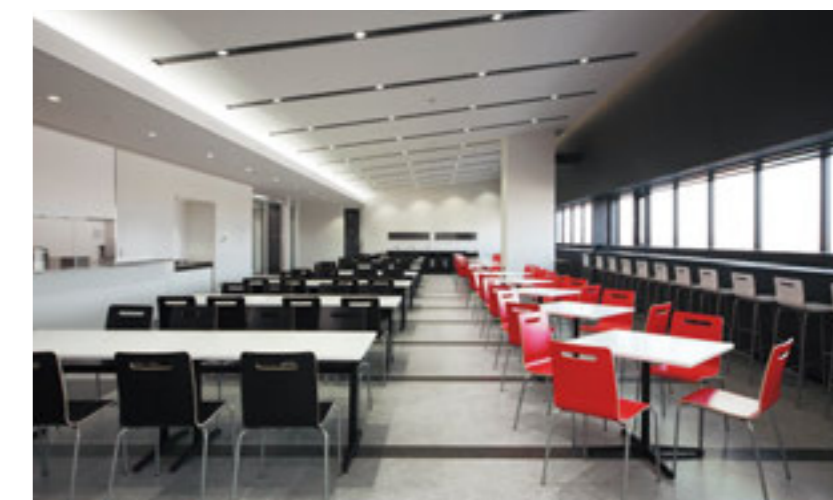

建築と呼応する

空間概要

巨大な物流施設の食堂スペース。白い天板は、外観と水平に流れる車路と呼応している。

家具のあり方

長大な空間に置いた赤いチェアが間仕切りのようなアクセントとなり、モノトーンの空間に心地よい視覚効果を生み出している。



テーブル席:
キーノ1 MR → P214
キーノ1 MB
カウンター席:
キーノカウンター1
MW → P240



ピノスAL1 J ¥24,000 テーブル:T13 MW-1800W 900D - YD-SI (P353)



ピノスAH1 B ¥25,200



ピノスBH1 B ¥28,600 (左) テーブル:TB2815 - YN-CR (P348) ピノスBH1 H ¥28,600 (右) テーブル:TB2835 - YN-CR (P348)

PINOS ピノス

使いやすいプライウッドチェア

空間の表情に合わせてシートパターンを充実。ハイバック・ローバックの2形状より多彩なバリエーションからお選びいただけます。

フレーム:スチールパイプ (AH・AL/粉体塗装・シルバー)
(BH・BL/クロムメッキ)

本体:ラバーウッド成型合板
表面材:メラミン化粧板 (両面)
スタッキング可能 (床積6脚)
重量:AH1/6.1kg、AH2/7.1kg
BH1/6.0kg、BH2/7.0kg
AL1/5.9kg、AL2/6.9kg
BL1/5.8kg、BL2/6.8kg

スタック可能

AH 4本脚・ハイバック 1:プライウッド 2:張座

張地ランク	A~D	F~H
E	27,800	29,500
A	28,400	30,100
B	28,800	30,500
C	29,100	30,700
D	30,300	32,000
S	31,600	33,300
L	33,000	34,700
H	33,000	34,700
プライウッド	23,600	25,200

BH ループ脚・ハイバック 1:プライウッド 2:張座

張地ランク	A~D	F~H
E	31,200	32,900
A	31,700	33,400
B	32,200	33,900
C	32,400	34,100
D	33,600	35,300
S	35,000	36,700
L	36,400	38,100
H	36,400	38,100
プライウッド	26,900	28,600

AL 4本脚・ローバック 1:プライウッド 2:張座

張地ランク	A~D	F・I・J
E	26,500	28,300
A	27,000	28,800
B	27,500	29,300
C	27,700	29,500
D	28,900	30,700
S	30,300	32,100
L	31,700	33,500
H	31,700	33,500
プライウッド	22,200	24,000

BL ループ脚・ローバック 1:プライウッド 2:張座

張地ランク	A~D	F・I・J
E	29,800	31,600
A	30,400	32,200
B	30,800	32,600
C	31,100	32,900
D	32,300	34,100
S	33,600	35,400
L	35,000	36,800
H	35,000	36,800
プライウッド	25,600	27,400

OPTION

■ 脚カット加工 カット寸法 H: 30 mmまで
L: 70 mmまで
オプション価格 ※¥2,700
※タイプB (ループ脚)は除く

■ 専用台車 PA9010 (積載8脚) ¥66,900 > P129



グリーン購入法適合品 ※価格は税抜き表示です。



ピノスBL2 F 張材:レザー-B-04 (No.57)
ピノスBL2 I 張材:レザー-B-04 (No.72)

H (ハイバック)



ピノスBH1 E ¥26,900 ピノスAH1 F ¥25,200 ピノスBH1 G ¥28,600 ピノスAH1 H ¥25,200

L (ローバック)



ピノスAL1 A ¥24,000 ピノスBL1 E ¥25,600 ピノスBL2 E ¥29,800
張材:レザー-A-10 (No.6)



ピノスBL1 J ¥27,400 ピノスAL1 I ¥24,000

豊富なシートカラーは9通り

木目や単色、表・裏のコンビなど多彩なカラースキームを可能にするバリエーションです。

	A	B	D	E	F	G (ハイバックのみ)	H (ハイバックのみ)	I (ローバックのみ)	J (ローバックのみ)
背表	木目	木目	木目	ホワイト	ホワイト	ホワイト	ホワイト	ホワイト	ホワイト
背裏	ライトナチュラル	ナチュラル	ダークブラウン	ホワイト	ホワイト 木目ナチュラル	ホワイト ベージュ	ホワイト グレー	ホワイト ブラウン	ホワイト グリーン



キーノ1 MN ¥19,700
キーノ2 MN ¥23,200
張材:レザー-B-15 (No.35)
テーブル:T14 MW-900φ - TV-SI (P332)



キーノ2 MN ¥22,900 張材:レザー-A-10 (No.12)
キーノ1 MD ¥19,700
キーノ2 MX ¥22,900 張材:レザー-A-10 (No.41)



キーノ2 MN テーブル:T-18 (特注仕様) (P322)



1 キーノ1 MN
2 キーノ1 MW



キーノ1 MR・MB
キーノカウンター1 MW

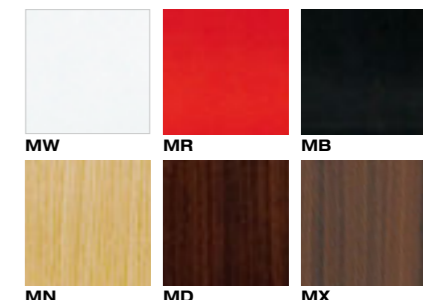

MXは、木口が表面と同色の塗装仕上げになっています。

KINO キーノ

滑りにくいエンボス仕上のメラミン化粧板

耐久性・メンテナンス性に優れたスタッキングチェア。多彩なカラーバリエーションも魅力です。

フレーム:スチールパイプ (粉体塗装・シルバー)
本体:ラバーウッド成型合板 表面材:メラミン化粧板 (両面)
スタッキング可能 (床積6脚)
重量:1 / 5.0kg、2 / 5.5kg

スタック可能

1:プライウッド 2:張座

張地ランク	単色 (MW-MR-MB)	木目 (MN-MD-MX)
A	21,200	22,900
B	22,000	23,200
C	22,400	23,500
D	22,700	23,600
S	23,400	24,300
L	24,200	25,100
H	25,400	26,300
プライウッド	18,700	19,700



キーノ1 MW ¥18,700 キーノ1 MR ¥18,700 キーノ2 MB ¥21,200 張材:レザー-A-10 (No.24)

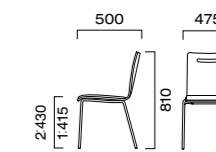

カウンタータイプ ▶ P240



フィクスB2 CR-2N ¥30,400
張材:レザー-B-15 (No.35)

フィクスB1 CR-6T ¥26,300

フィクスB1 CR-MW ¥26,300



フィクスA2 CR-5N 張材:レザー
テーブル:TB2810-MT4 (特注仕様) (P351)



B2 CR-MN

B1 CR-MW

B1 CR-5N



フィクスA1 CR-5N ¥26,300

フィクスA1 SI-WH ¥26,300

フィクスA2 SI-MN ¥30,400
張材:レザー-B-15 (No.35)

FIXE フィクス

スクエアなシンプルデザイン

シート表面は突板とメラミン化粧板から選べます。

フレーム:スチールパイプ
(CR/クロムメッキ SI/粉体塗装・シルバー)
本体:成型合板 表面材:ブナ突板 (5N・2N・6T・WH)
メラミン化粧板 (MN・MW)
スタッキング可能 (床積6脚)
重量: 1/7.0kg, 2/7.5kg

ORDER フィクス

A	1	CR	2N
背	座	フレーム	本体

背	座	フレーム	本体
A	1	CR	5N WH MN
B	2	SI	2N 6T MW

A:取手無し B:取手付
1:プライウッド 2:張座
ブナ突板 メラミン

スタック可能

1:プライウッド 2:張座

張地ランク

A	29,600
B	30,400
C	31,100
D	31,600
S	33,100
L	34,300
H	35,400
プライウッド	26,300

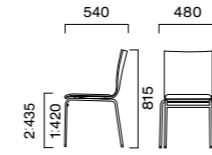

OPTION

- 脚カット加工 カット寸法 30 mmまで
オプション価格 ※¥2,700
※SIタイプのみ
- APC1加工 抗菌・防カビ塗装
オプション価格 ※¥1,500 > P129
※ブナ突板タイプのみ
- 専用台車 PA9016
(積載8脚) ¥36,700 > P221

(Photo左)

フィクスA2 CR-2N ¥30,400
張材:レザー-B-15 (No.35)
テーブル:T14 MW-600φ・SS-SI (P332)
フィクスA1 CR-WH ¥26,300

(Photo右)

フィクスB2 CR-MW ¥30,400
張材:レザー-B-15 (No.34)

グリーン購入法適合品 ※価格は税抜き表示です。

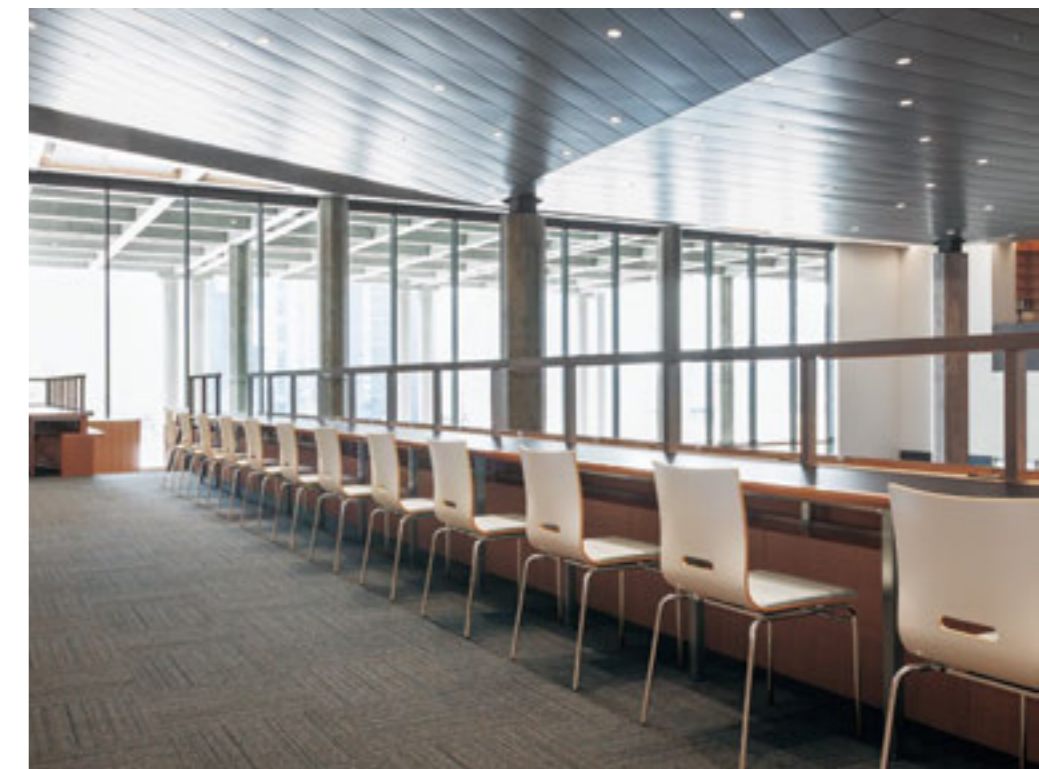



アンヌB CR-WN

アンヌDZ CR 張材:レザー-クレンスII (L-1251・L-1231・L-1218・L-1217)
アンヌBZ CR 張材:レザー-クレンスII (L-1251・L-1231・L-1218・L-1217)
テーブル:別注文板・YD-WH (P353)

アレンジ自在なバリエーション

成型合板により多くの表情をバリエーション化。空間の主役となる個性的なデザインです。



アンヌA CR-WN ¥33,200 張材:レザー-A-10 (No.25)
アンヌB CR-BC ¥27,400 張材:レザー-B-15 (No.9)



アンヌBZ SI ¥30,200 張材:レザー-B-15 (No.45)
アンヌC CR-MW ¥27,700 張材:レザー-B-15 (No.34)



アンヌDZ SI ¥28,500 張材:布地-B-31 (イエローグリーン)

ANNE アンヌ

フレーム:スチールパイプ (CR/クロムメッキ SI/粉体塗装・シルバー)
背:成型合板
背メッシュ:ポリエステル (BC/ベージュ WN:ブラック)
表面材/BC:フナ突板 (5N)、WN:ウォールナット突板
MW・MB・MR:メラミン化粧板 (両面)
※木部は艶消し仕上げとなっています。
スタッキング可能 (床積4脚)
重量: A / 4.8kg、B / 4.9kg、BZ / 5.0kg、
C / 5.2kg、DZ / 5.5kg、

ORDER アンヌ A CR-BC
形状 フレーム 背カラー



スタック可能

A 背メッシュ 背カラーはBC・WNよりお選びください。

張地ランク	価格
A	33,200
B	33,700
C	34,000
D	34,500
S	35,600
L	36,600
H	39,400

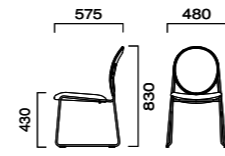

B 背板楕円穴 背カラーは全5色よりお選びください。

張地ランク	価格
A	26,900
B	27,400
C	27,800
D	28,400
S	29,600
L	30,700
H	33,600

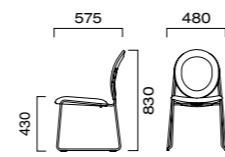

BZ 背張り楕円穴

張地ランク	価格
A	29,200
B	30,200
C	30,900
D	31,000
S	32,500
L	34,300
H	37,200

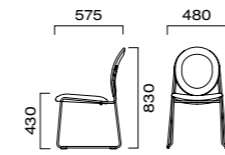

C 背板縦穴 背カラーはBC・WN・MWよりお選びください。

張地ランク	価格
A	27,200
B	27,700
C	28,100
D	28,700
S	29,900
L	31,100
H	34,000

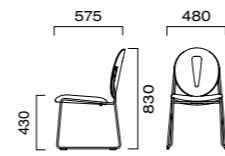

DZ 背張りくるみ

張地ランク	価格
A	27,600
B	28,500
C	29,200
D	29,300
S	30,700
L	32,400
H	34,700

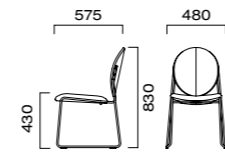

OPTION

■ APC1加工 抗菌・防カビ塗装
オプション価格 ¥1,500 > P129
※突板タイプのみ

グリーン購入法適合品 ※価格は税抜き表示です。

GHANA ガーナ

フレーム:スチールパイプ (SI/メタリック塗装・シルバー、
BL/粉体塗装・ブラック)
背・座 (タイプ1):フナ突板成型合板
座枠 (タイプ1・2):フナ無垢材
重量:1/4.5kg、2/5.5kg、3/4.0kg

ORDER ガーナ 1 BL-5N
座 フレーム 木部カラー



1・2 1:プライウッド 2:張座 (特付)

張地ランク	価格
A	27,300
B	27,800
C	27,900
D	28,200
S	28,700
L	30,000
H	31,200
プライウッド	26,000

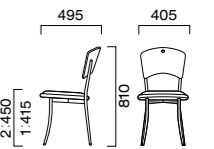

3 3:張座 (特無)

張地ランク	価格
A	22,100
B	22,800
C	23,000
D	23,200
S	23,800
L	24,900
H	26,000

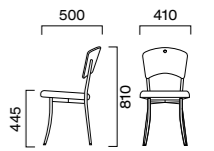

■ APC1加工 抗菌・防カビ塗装
オプション価格 ¥1,500 > P129



ガーナ1 SI-5N ¥26,000 張材:レザー-B-04 (No.72)
ガーナ2 SI-6T ¥27,800 張材:レザー-B-04 (No.72)
ガーナ3 BL-9N ¥22,800 張材:布地-B-31 (イエロー)



ポロナ CR ¥19,700 張材:レザー-A-10 (No.41)

PORONA ポロナ

フレーム:スチールパイプ (CR/クロムメッキ、SI/粉体塗装・シルバー)
背:フナ突板成型合板 (5N)
重量:5.0kg

フレームカラー



張地ランク	CR	SI
A	19,700	18,400
B	20,700	18,900
C	21,500	19,700
D	21,600	19,800
S	22,400	20,600
L	23,300	21,500
H	24,300	22,600

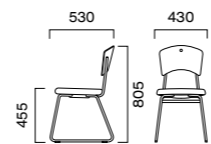

■ APC1加工 抗菌・防カビ塗装
オプション価格 ¥1,500 > P129

この頁の商品はグリーン購入法適合品です。 ※価格は税抜き表示です。



ポロナ CR ¥20,700 張材:布地-B-31 (イエローグリーン)
テーブル:参考品 750φ



リポ 5N ¥22,800
張材:レザー-B-04 (No.77)



リポ MW ¥22,800
張材:レザー-B-04 (No.77)



リポ 1N ¥22,800
張材:レザー-B-26 (No.1)

CAHIER カイエ

丸いシートとパステルカラーのバリエーションがカジュアルなデザインです。

フレーム:スチールパイプ(粉体塗装・シルバー)
背・座(タイプ1):フナ成型合板
重量:1/5.2Kg、2/5.7Kg

5N 8N WH PK GR

1:プライウッド 2:張座

張地ランク

A 29,800
B 30,400
C 30,500
D 31,000
S 31,400
L 32,500
H 33,400
フイカド 34,700

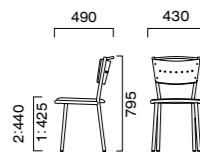

脚カット加工 カット寸法 50 mmまで
オプション価格 ※¥2,700

APC1加工 抗菌・防カビ塗装
オプション価格 ※¥1,500 > P129

カウンタータイプ > P241



テテラ ¥17,900
張材:レザー-B-04 (No.71)

LIPO リポ

持ち手のついた背は低く軽快な印象。座は大きく、ゆったりとした掛け心地です。

フレーム:スチールパイプ(粉体塗装・シルバー)
背:フナ成型合板(表面材:5N、1N/フナ突板 MW/メラミン化粧板)
重量:5.1kg

5N 1N MW

張地ランク

A 22,300
B 22,800
C 23,000
D 23,600
S 24,400
L 25,600
H 26,900

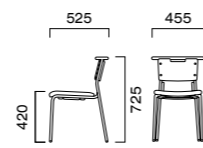

脚カット加工 カット寸法 50 mmまで
オプション価格 ※¥2,700

APC1加工 抗菌・防カビ塗装
オプション価格 ※¥1,500 > P129



カイエ2 5N ¥30,400
張材:レザー-B-15 (No.17)

カイエ1 5N ¥34,700

TETERA テテラ

フレーム:スチールパイプ(クロムメッキ) 重量:2.9kg

張地ランク

A 17,600
B 17,900
C 18,400
D 18,400
S 19,500
L 20,400
H 21,600



BOIS ボウ

フレーム:スチールパイプ(13φ)(クロムメッキ)
スタッキング可能(床積8脚)
重量:4.6kg

スタッキング可能

張地ランク

A 17,000
B 17,900
C 18,600
D 18,900
S 20,900
L 22,900
H 25,800

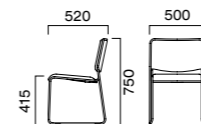

ボウのプラパートは
チェア同志を連結する
ことができます。



ボウ ¥17,000
張材:レザー-A-10 (No.10)



シャンタルAL ¥26,200
張材:レザー・ポプリ(L-1889)



シャンタルAH ¥27,200
張材:レザー・ポプリ(L-1889)



シャンタル

フレーム:スチール角パイプ(19φ)(クロムメッキ)
スタッキング可能(床積8脚)
重量:タイプL/6.0kg、タイプH/6.9kg

スタッキング可能

AL 持ち手付ローバック・BH 持ち手無ローバック

張地ランク

A 24,400
B 25,300
C 26,200
D 26,900
S 29,200
L 31,800
H 34,400

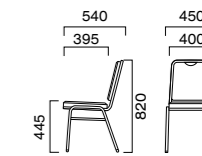

AH 持ち手付ハイバック・BH 持ち手無ハイバック

張地ランク

A 25,200
B 26,200
C 27,200
D 27,700
S 30,500
L 33,100
H 36,000

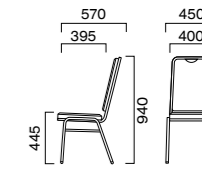

レセプションチェア 張地バリエーション



ポプリ L-1889 ポプリ L-1890
A-Hランク以外での別張りも承りますので
担当者までお問い合わせください。ここでは
掲載している張地の色バリエーションを紹
介してあります。ポプリは◎ランクの価格で
ご指定いただけます。
(シンゴール製品張地ランク表 > P406)

脚カット加工 カット寸法 50 mmまで
※価格は担当者までお問い合わせ下さい。

収納台車



専用台車 PA9016
¥36,700
キャスター:75φゴム車



専用台車 PA9023 (ボウ用)
¥42,300
キャスター:100φゴム車



専用台車 PA9022†
¥60,100
キャスター:前輪100φ・後輪125φゴム車

品名	適応台車 収納脚数(積載高さ)		
	PA 9016	PA 9023	PA 9022
シャンタルL	10脚(H2040)	—	6脚(H1450)
シャンタルH	10脚(H2160)	—	6脚(H1570)
ボウ	—	15脚(H1360)	—



デミスカウンターB 5NL ¥54,000
張材:レザー・B-15 (No.22)



デミスカウンターA 1N-1N ¥54,900
張材:布地・B-31 (グレー)



デミスカウンターC 5NL-MN ¥45,500
張材:レザー・B-15 (No.22)



デミスカウンターB 1N ¥55,400
張材:布地・D-56 (アイボリー)



デミスカウンターA 5NL-5NL ¥54,900
張材:布地・B-31 (グレー)



デミスカウンターC 1N-MD ¥45,500
張材:レザー・B-15 (No.22)



デミスカウンターB 5NL ¥54,800 張材:レザー・C-22 (No.6) 左奥:アルクス 5N (P101)

THEMIS デミスカウンター

フレーム:ラバーウッド無垢材
背板:A/ブナ突板成型合板
C/ラバーウッド成型合板 表面・メラミン化粧板(両面)
ステップ:スチールパイプ(粉体塗装・シルバー)
重量:A/B.3kg、B/B.2kg、C/B.1kg

ORDER デミスカウンター

A	5NL	5NL
背	フレーム	背板

背	フレーム	背板カラー
A B C	5NL 1N	5NL 1N 突板
背表 張り 突板 くるみ	メラミン 化粧板	MN MD メラミン

※この製品は絶消し仕上となっています。

A 背表:張り/背裏:突板 背カラーは5NL・1Nよりお選びください。

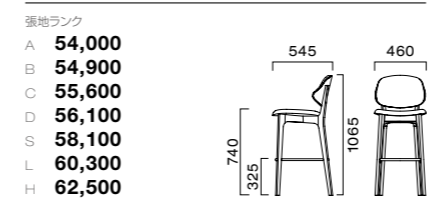

B 背:張りくるみ

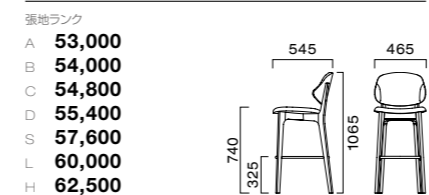

C 背:メラミン化粧板 背カラーはMN・MDよりお選びください。

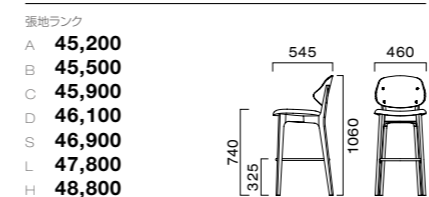

☑ チェアタイプ >> P34

OPTION

■ 脚カット加工 カット寸法 150mmまで
オプション価格 ※¥1,800 >> P164

🌿 グリーン購入法適合品 ※価格は税抜き表示です。

くつろぎのカウンターチェア

安心感のあるゆったりとしたシート。サポート性も高く、カウンターがくつろぎのスペースになります。



デミスカウンターC 1N-MN ¥45,500
張材:レザー・B-15 (No.22)



デミスカウンターA 5NL-5NL ¥54,900
張材:布地・B-31 (グレー)

デミスカウンターB 5NL ¥54,000
張材:レザー・B-15 (No.22)





パルマスH 1N ¥30,800
レザー・B-15 (No.43)

パルマスH 5N ¥30,800
レザー・B-15 (No.3)



高さが2種類から選べます。

Lタイプ (SH650) とHタイプ (H750) の脚フレームがシーンに合わせて選べます。

Lタイプ



パルマスL 5N ¥30,800
レザー・B-15 (No.37)

Hタイプ



パルマスH 5N ¥30,800
レザー・B-15 (No.37)

PALMAS パルマス

オールマイティなハイスツール

スラリと伸びた脚と丸いシートのシンプルな組み合わせは、どんなシーンにも溶け込みます。高さは2タイプから選べます。

フレーム: プナ無垢材
ステップ: スチールパイプ (粉体塗装・シルバー)
重量: H / 4.4kg、L / 4.2kg

5N 1N

※この製品は艶消し仕上げとなっています。

H SH750

張地ランク

A 30,500
B 30,800
C 31,000
D 31,200
S 31,900
L 32,600
H 33,400

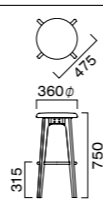

L SH650

張地ランク

A 30,500
B 30,800
C 31,000
D 31,200
S 31,900
L 32,600
H 33,400

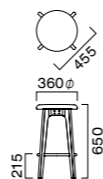

OPTION

■ 脚カット加工 カット寸法 100 mmまで
オプション価格 ※¥1,800 > P164
※Hタイプのみ

(Photo左)

パルマスH 5N ¥30,800
張材: レザー・B-15 (No.22)
テーブル: TB2902・LEH-SI (P345)

グリーン購入法適合品 ※価格は税抜き表示です。



ベルセカウンターA 5N ¥49,600
張材: 布地・B-31 (イエロー)
テーブル: T13 MN-600φ・CSS-BM (P344)

(Photo右)

ベルセカウンターA 1N ¥49,800
張材: レザー・C-17 (No.5)
テーブル: TB 2735・CSL-BL (P344)
ソファ: シモーヌW (P262)



PERCEE ベルセカウンター

軽やかで
カジュアルなハイチェア

椅子としての構造体を見えないようにデザインした軽やかな椅子。カラーやスタイルバリエーションも豊富で多彩なアレンジができます。

本体: A / プナ突板成型合板 脚: プナ無垢材
ステップ: スチールパイプ (クロムメッキ)
重量: A / 7.6kg、B / 7.8kg

5N 1N WG

この製品は艶消し仕上げとなっています。

A 張座

張地ランク

A 49,100
B 49,600
C 49,800
D 50,100
S 50,800
L 51,800
H 53,000

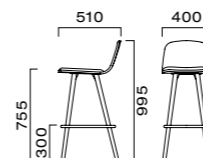

B 張りぐるみシート

張地ランク

A 53,000
B 54,400
C 55,400
D 55,500
S 57,200
L 59,900
H 62,600

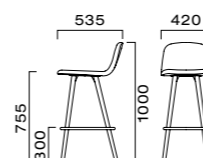

OPTION

■ 脚カット加工 カット寸法 30 mmまで
オプション価格 ※¥1,800 > P164

■ 脚端パーツ ブラバートやフェルトキーパーの取付もできます。 > P164

▶ チェアタイプ > P64



ベルセカウンターA 5N
¥49,600
張材: 布地・B-31 (イエロー)



ベルセカウンターA 1N
¥49,600
張材: レザー・B-15 (No.35)



ベルセカウンターA WG
¥49,600
張材: レザー・B-15 (No.44)



ベルセカウンターB 5N
¥54,400
張材: レザー・B-15 (No.35)

グリーン購入法適合品 ※価格は税抜き表示です。



ラウイカウンター 5N ¥53,100 張材:布地・D-55(グレー)



ラウイカウンター 5N
¥52,400
張材:レザー・C-22(No.46)



ラウイカウンター 1N
¥53,100
張材:布地・D-06(レッド)

LAUI ラウイカウンター

張りぐるみスタイルの完成形

抜群の掛け心地と使いやすいバリエーションが魅力のカウンターチェア。ゆったりサイズで隙のないベーシックデザインです。

フレーム:ブナ無垢材 座下:ベルト仕様
重量:6.5kg

5N 1N

張地ランク

A **49,700**
B **51,000**
C **52,400**
D **53,100**
S **56,200**
L **59,900**
H **63,500**

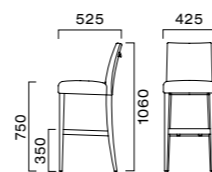

取手は標準設定です。
取手無し
取手金具無しをご希望の場合はご指定下さい。上記ランク価格の**¥1,500**となります。

OPTION

■ **脚カット加工** カット寸法 **50mm**まで
オプション価格 **¥1,800** > P164

■ **脚端パーツ** プラバートやフェルトキーパーの
取付もできます。 > P164

▶ **チェアタイプ** > P43



ムントカウンター 5N(脚カット仕様)
ムント 5N(P71)
張材:レザー・B-15(No.26)



ムントカウンター 5N ¥54,000
張材:布地・D-54(アイボリー)

ムントカウンター 1N ¥54,000
張材:布地・D-54(バイオレット)

MUND ムントカウンター

ブナ材のパネルと丸い脚が柔らかな印象

ブナ材のきめ細やかな突板の背裏と、背表の張材のコントラストが個性的な表情です。

本体:ブナ突板成型合板
脚:ブナ無垢材
重量:8.5kg

5N 1N この製品は艶消し仕上げとなっています。

張地ランク

A **52,400**
B **53,200**
C **53,900**
D **54,000**
S **54,600**
L **56,100**
H **58,100**

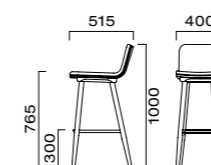

OPTION

■ **脚カット加工** カット寸法 **60mm**まで
オプション価格 **¥1,800** > P164

■ **脚端パーツ** プラバートやフェルトキーパーの
取付もできます。 > P164

▶ **チェアタイプ** > P71

(Photo右)

ムントカウンター 5N ¥54,000
張材:布地・D-54(アイボリー)



タストカウンターA 5N-OA
¥45,900
張材:布地・D-19(コバルトブルー)



タストカウンターA 1N-WN
¥45,800
張材:レザー・C-22(No.1)



タストカウンターB 1N
¥42,300
張材:レザー・C-22(No.6)



タストカウンターB 1N 張材:レザー

TASTO タストカウンター

背の素材感が特徴の シンプルフォルム

成型合板のシェルと無垢材の脚は、異なる素材の組み合わせによりシンプルなフォルムに豊かな表情を与えます。

本体:OA/オーク突板成型合板(脚5N)
WN/ウォールナット突板成型合板(脚1N)
脚:ブナ無垢材
ステップ:スチール(粉体塗装・シルバー)
重量:A/7.6kg、B/7.4kg

5N 1N この製品は艶消し仕上となっています。

A 背ウッドパネル

張地ランク

A 44,300
B 45,100
C 45,800
D 45,900
S 47,700
L 49,600
H 51,500

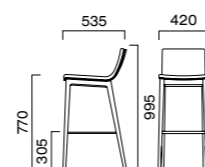

B 張りぐるみシート

張地ランク

A 40,500
B 41,400
C 42,300
D 42,600
S 44,700
L 47,100
H 49,200

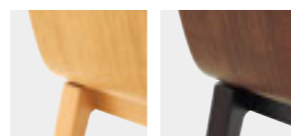
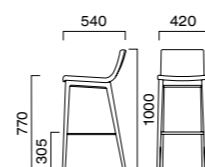

5N-OA 1N-WN

OPTION

■ 脚カット加工 カット寸法 120mmまで
オプション価格 ※¥1,800 > P164

■ 脚端パーツ フラバートやフェルトキーパーの
取付もできます。 > P164

▶ チェアタイプ > P74

(Photo左)

タストカウンターA 5N-OA ¥45,900
張材:布地・D-19(ブラック)

グリーン購入法適合品 ※価格は税抜き表示です。

AMMODO アモード カウンター

しっかり握れる大きな取手

背の上端の取手は無垢材から削り出された贅沢な作りです。握りやすくR加工が施され使い勝手のよいデザインです。

フレーム:ブナ無垢材
取手:BC/ブナ無垢材(フレーム5N・1N)
※取手とフレームは同色仕上
OA/オーク無垢材
(ナチュラル塗装仕上)(フレーム5N)
WN/ウォールナット無垢材
(ナチュラル塗装仕上)(フレーム1N)

座下:ベルト仕様
重量:6.3kg

5N 1N

張地ランク

A 50,600
B 52,200
C 53,500
D 53,600
S 56,400
L 60,000
H 63,300

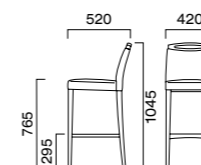

取手バリエーション



1N-BC(ブナ) 1N-WN(ウォールナット)



アモードカウンター 1N-WN ¥53,600 張材:布地・D-19(アイボリー)



アモードカウンター5N-BC
¥53,600
張材:布地・D-19(ライトグリーン)



アモードカウンター1N-BC
¥53,600
張材:布地・D-19(スモークグレー)



アモードカウンター5N-OA
¥53,600
張材:布地・D-19(スモークグレー)

OPTION

■ 脚カット加工 カット寸法 120mmまで
オプション価格 ※¥1,800 > P164

■ 脚端パーツ フラバートやフェルトキーパーの
取付もできます。 > P164

▶ チェアタイプ > P42

グリーン購入法適合品 ※価格は税抜き表示です。



マニコカウンターA 1N ¥48,100 張材:レザー-C-22 (No.1)
 マニコカウンターB 1N ¥53,600 張材:レザー-C-22 (No.1)
 マニコカウンターA 5NL ¥49,600 張材:布地-D-19 (ライトグリーン)
 マニコカウンターB 5NL ¥55,800 張材:布地-D-19 (ライトグリーン)



MANICO マニコカウンター

しっかりと背を支える サポート性

柔らかなシートで安心感のある掛け心地です。

フレーム:ラバーウッド無垢材 座下:ベルト仕様
 背:フナ突板成型合板(マニコカウンターA)
 重量:A/6.9kg、B/6.9kg
 脚掛け部分はスチールプレート(クロムメッキ)を使用しております。

5NL **1N** 5NLは艶消し仕上げとなっています。

A 背板

張地ランク

A	46,900
B	47,500
C	48,100
D	49,600
S	51,500
L	53,500
H	55,300

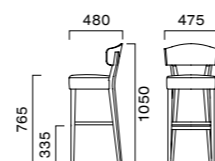

B 背張

張地ランク

A	51,000
B	52,100
C	53,600
D	55,800
S	58,800
L	61,500
H	65,100

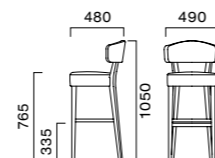

OPTION

■ 脚カット加工 カット寸法 150mmまで
 オプション価格 単¥1,800 > P164

■ 脚端パーツ フラバートやフェルトキーパーの
 取付もできます。 > P164

▶ チェアタイプ > P54

(Photo左)

マニコカウンターA 1N ¥49,600
 マニコカウンターB 1N ¥55,800
 張材:布地-D-54 (ブラウン)



ルクマカウンター1 5N ¥34,400

LUCUMA RECENT

ルクマ・レサンカウンター

豊かな木質の素材感

素材の上質さが引き立つベーシックなデザインです。

フレーム:アッシュ無垢材
 背(ルクマ)・座(タイプ1):オーク突板成型合板
 重量:ルクマ1/6.2kg、ルクマ2/7.5kg
 レサン1/6.0kg、レサン2/7.3kg

5N **1N** ※この製品の塗装は目出し仕上げとなっています。

ルクマカウンター

1: プライウッド 2: 張座

張地ランク

A	36,800
B	37,300
C	37,700
D	38,000
S	39,100
L	40,500
H	41,800
タイプD	34,400

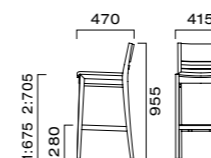

レサンカウンター

1: プライウッド 2: 張座

張地ランク

A	35,900
B	36,300
C	36,800
D	37,000
S	38,100
L	39,500
H	40,800
タイプD	33,500

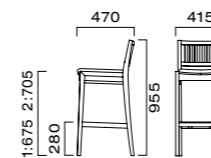

OPTION

■ 脚カット加工 カット寸法 175mmまで
 オプション価格 単¥1,800 > P164

■ 脚端パーツ フラバートやフェルトキーパーの
 取付もできます。 > P164

▶ チェアタイプ > P148 (レサン)
 > P149 (ルクマ)



ルクマカウンター2 5N ¥38,000 張材:布地-D-55 (グレー)
 チェア:ベルセBL 5N (P64)



ルクマカウンター1 5N
 ¥34,400



ルクマカウンター2 5N
 ¥37,300
 張材:レザー-B-15 (No.44)



ルクマカウンター2 1N
 ¥37,300
 張材:レザー-B-15 (No.26)



レサンカウンター1 5N
 ¥33,500



レサンカウンター2 5N
 ¥36,300
 張材:レザー-B-15 (No.37)



レサンカウンター2 1N
 ¥36,300
 張材:レザー-B-15 (No.26)



ミナスカウンター 1N
¥26,800
張材:レザー・B-24 (No.2)

ミナスカウンター 6T
¥27,600
張材:布地・D-55 (ブラウン)



ミナスカウンター 5N ¥26,800
張材:布地・B-31 (レッド)

MINAS ミナスカウンター

和洋さまざまなスタイルに使えるカジュアルなデザインです。

フレーム:ブナ無垢材
背:ブナ突板成型合板
重量:6.5kg

5N 1N 6T

張地ランク

A 26,400
B 26,800
C 27,300
D 27,600
S 28,700
L 29,900
H 31,000

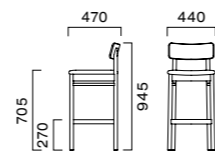

■ 脚カット加工 カット寸法 180 mmまで
オプション価格 ※¥1,800 > P164

■ 脚端パーツ プラバートやフェルトキーパーの
取付もできます。 > P164

▶ チェアタイプ > P73

VECT ベクトカウンター

意匠性にも配慮された荷物用の棚は飲食店舗の要求に応えたデザインです。

フレーム:ブナ無垢材
重量:7.4kg

5N 1N

張地ランク

A 32,000
B 32,500
C 32,800
D 33,200
S 34,300
L 35,600
H 36,800

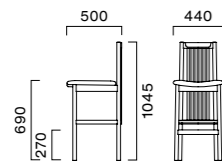

■ 脚カット加工 カット寸法 180 mmまで
オプション価格 ※¥1,800 > P164

■ 脚端パーツ プラバートやフェルトキーパーの
取付もできます。 > P164

▶ チェアタイプ > P155



ベクトカウンター 1N ¥32,500
張材:レザー・B-24 (No.1)



ベクトカウンター 5N
¥32,500
張材:レザー・B-24 (No.1)

ベクトカウンター 1N
¥32,800
張材:レザー・C-12 (No.13)

SONAR ソナルカウンター

スクエアなスタイルで省スペースにも使いやすいコンパクト設計です。

フレーム:ラバーウッド無垢材
重量:7.2kg

5NL 1N

5NLは艶消し仕上げとなっています。

張地ランク

A 41,600
B 42,200
C 42,500
D 42,700
S 44,100
L 45,400
H 46,700

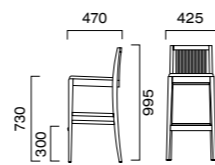

■ 脚カット加工 カット寸法 160 mmまで
オプション価格 ※¥1,800 > P164

■ 脚端パーツ プラバートやフェルトキーパーの
取付もできます。 > P164

▶ チェアタイプ > P150



ソナルカウンター 1N ¥42,200
張材:布地・B-98 (アイボリー)



ソナルカウンター 5NL ¥42,200
張材:布地・B-31 (ライトブラウン)

CANOSSA カノッサカウンター

丸みをもたせて削り出した背フレームは、やさしい背あたりで持ち手としても使いやすく、幅広い世代にも安心です。

フレーム:ブナ無垢材
重量:6.8kg

NA DB

張地ランク

A 34,500
B 35,000
C 35,700
D 36,600
S 37,500
L 38,400
H 39,800

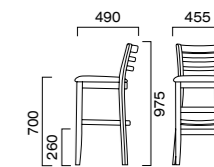

カノッサカウンター NA
¥35,000
張材:レザー・B-15 (No.39)



カノッサカウンター DB ¥35,000
張材:レザー・B-15 (No.36)

■ 脚カット加工 カット寸法 100 mmまで
オプション価格 ※¥1,800 > P164

■ 脚端パーツ プラバートやフェルトキーパーの
取付もできます。 > P164

▶ チェアタイプ > P138

PREMISSE プレミスカウンター

伝統的なカフェスタイルをベントウッド風にアレンジ。大きめのシートでゆったりとした掛け心地です。

フレーム:ラバーウッド無垢材 背:ラバーウッド成型合板
重量:6.7kg

1N

張地ランク

A 30,600
B 30,900
C 31,300
D 31,500
S 32,300
L 33,400
H 34,600

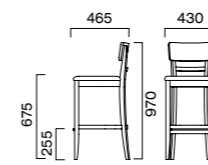

■ 脚カット加工 カット寸法 80 mmまで
オプション価格 ※¥1,800 > P164

■ 脚端パーツ プラバートやフェルトキーパーの
取付もできます。 > P164

▶ チェアタイプ > P140



プレミスカウンター ¥30,600
張材:レザー・A-10 (No.24)



プレミスカウンター ¥30,600
張材:レザー・A-10 (No.41)

RETE レーテカウンター

手掛けを兼ねる背の開口がアクセント。カジュアルからシックまで、多彩なシーンに溶け込みます。

フレーム:ラバーウッド無垢材 背:ラバーウッド成型合板
重量:6.7kg

1N

張地ランク

A 30,600
B 30,900
C 31,300
D 31,500
S 32,300
L 33,400
H 34,600

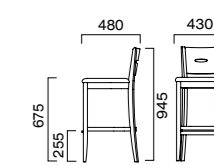

■ 脚カット加工 カット寸法 80 mmまで
オプション価格 ※¥1,800 > P164

■ 脚端パーツ プラバートやフェルトキーパーの
取付もできます。 > P164

▶ チェアタイプ > P140



レーテカウンター ¥31,500
張材:布地・D-19 (ライトグリーン)



レーテカウンター ¥31,300
張材:布地・C-52 (ブラウン)



アーベルカウンター2 DB 張材:レザー・ニフティ (L-1158)

ARVELLE アーベルカウンター

ベントウッドの曲線を活かした伝統的なスタイル。

フレーム:ブナ無垢材
重量:1/5.4kg、2/6.9kg

DB BL

1:プライウッド 2:張座

張地ランク

A 46,600
B 47,000
C 47,300
D 47,800
S 48,900
L 50,000
H 51,100
プライウッド 43,900

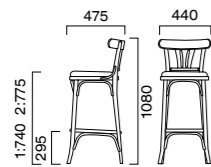

脚カット加工 カット寸法 80 mmまで
オプション価格 単¥1,800 > P164

脚端パーツ プラバートやフェルトキーパーの
取付もできます。 > P164

チェアタイプ > P136

ショコラカウンター2 NA ¥40,000
張材:布地・D-54 (オレンジ)ショコラ
カウンター1 BR
¥34,800ショコラ
カウンター2 BR
¥39,200
張材:レザー・B-15 (No.37)ショコラ
カウンター2 DB
¥39,200
張材:レザー・B-15 (No.37)アーベルカウンター2 DB ¥47,000
張材:レザー・B-09 (No.1)

CHOCOLA ショコラカウンター

大きな背が体をしっかりと支えるのでゆったりと
落ち着いたカウンター席になります。

フレーム:ブナ無垢材 背:ブナ成型合板
重量:1/7.5kg、2/9.0kg

NA BR DB

1:プライウッド 2:張座

張地ランク

A 38,900
B 39,200
C 39,500
D 40,000
S 40,900
L 41,800
H 43,100
プライウッド 34,800

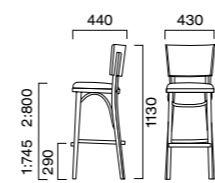

脚カット加工 カット寸法 150 mmまで
オプション価格 単¥1,800 > P164

脚端パーツ プラバートやフェルトキーパーの
取付もできます。 > P164

チェアタイプ > P139

この頁の商品はグリーン購入法適合品です。 ※価格は税抜き表示です。

LICATA リカータカウンター

ベントウッドの定番スタイル。軽快なカウンター
シーンを演出します。

フレーム:ブナ無垢材
重量:1/7.0kg、2/8.5kg

NA DB BL

1:プライウッド 2:張座

張地ランク

A 38,200
B 38,400
C 39,000
D 39,100
S 40,500
L 41,300
H 42,600
プライウッド 33,100

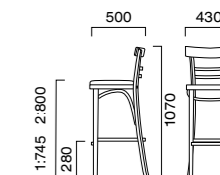

脚カット加工 カット寸法 100 mmまで
オプション価格 単¥1,800 > P164

脚端パーツ プラバートやフェルトキーパーの
取付もできます。 > P164

チェアタイプ > P137

リカータ
カウンター1 NA
¥33,100リカータ
カウンター2 NA
¥38,400
張材:レザー・B-15 (No.37)リカータ
カウンター2 BL
¥38,400
張材:レザー・B-15 (No.37)リカータカウンター2 DB ¥38,400
張材:レザー・B-09 (No.10)

CAUL カウルカウンター

アイアンフレームに細い藤を密に組んだ背は天然
の素材感を活かした仕上です。

フレーム:スチールロッド(黒塗装仕上)
重量:5.4kg

●フレームは耐久性にすぐれたレザーバンディング(皮革巻)を使用しています。
●背は藤の編み込みになっています。

張地ランク

A 25,900
B 26,100
C 26,700
D 26,900
S 27,800
L 28,600
H 29,900

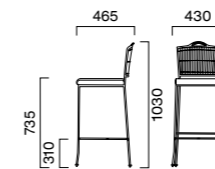

チェアタイプ > P197

カウルカウンター ¥27,800
張材:布地・S-13 (ベージュ)カウルカウンター ¥26,700
張材:布地・C-43 (ライトブラウン)

リカータカウンターはグリーン購入法適合品です。 ※価格は税抜き表示です。

*P234・235の製品は一般製品に比べ材料の性質および加工方法により表示寸法と実寸に誤差が生じやすくなっております。



ロレスカウンターB ¥32,700

ロレスカウンターB
¥32,700ロレスカウンターA
¥32,700ロレスカウンターA ¥32,700
テーブル:T13 MW-600φ - CSS-SI(P344)

LOLES ロレスカウンター

上質な革の質感を再現

スチールフレームを被う再生皮革は革を粉砕したものを樹脂で固めたリサイクル素材です。表面はなめらかに整えられ、革の質感を忠実に再現しています。

フレーム:スチールパイプ(ステップ:クロムメッキ)
表面材:再生皮革
重量:7.5kg

A ブラック
B ダークブラウン

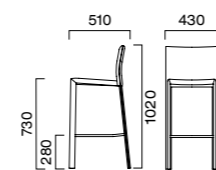

チェアタイプ >> P184

※価格は税抜き表示です。

タッソカウンターA CR
¥35,200
張材:レザー-A-10 (No.24)タッソカウンターC
¥52,700
張材:レザー-C-22 (No.1)タッソスタンドDH - SLC-CR®(ステップ:S-3DK付)
¥71,200
張材:レザー-C-22 (No.1)
脚:スチール円盤脚(クロムメッキ)400φ

TASSO タッソカウンター

ボリューム感のある モールドウレタンシート

適度な柔らかさで長時間座っても疲れにくい設計です。

フレーム:スチールパイプ
(タイプA CR・C/クロムメッキ)
(タイプA PS/粉体塗装・ブラチナシルバー)
本体:モールドウレタンフォーム
重量:A/8.9kg、C/10.0kg、DH/4.7kg(脚は除く)

A 4本脚 CR:クロムメッキ PS:ブラチナシルバー

張地ランク
A **35,200**
B **36,300**
C **37,100**
D **37,100**
S **39,900**
L **42,200**
H **44,900**

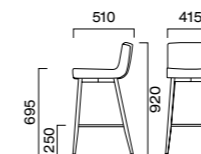

C カンチレバー脚

張地ランク
A **51,100**
B **52,200**
C **52,700**
D **53,300**
S **55,300**
L **57,500**
H **60,200**

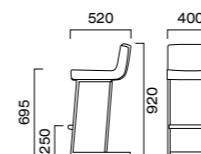

DH スタンド脚

張地ランク(脚価格は含まれません)

A **22,100**
B **23,200**
C **23,800**
D **24,300**
S **26,200**
L **28,800**
H **31,500**

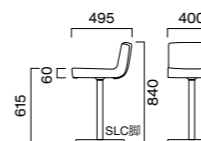

脚の高さを変更できます。

脚部を他のタイプに変更できます。 >> P248~249

チェアタイプ >> P183

グリーン購入法適合品 ※価格は税抜き表示です。



タッソカウンターC ¥52,700 張材:レザー-C-12(No.11)



高さが2種類から選べます。

Lタイプ (SH630:L1)とHタイプ (SH730:H1)の脚フレームがシーンに合わせて選べます。

Lタイプ

Hタイプ



デモラカウンター-L1 CR-MN
¥37,100



デモラカウンター-H2 DG-MN
¥43,100
張材:レザー-B-15 (No.22)



デモラカウンター-H1 CR-MW
¥34,200



デモラカウンター-H3 DG
¥47,700
張材:レザー-B-08 (No.79)



デモラカウンター-H3 DG
¥46,700
張材:レザー-A-10 (No.24)

TEMORA デモラカウンター

安心感のあるハイチェア

両サイドをしっかりサポートする、ゆったりとしたシートはハイチェアでも安心してくつろげる掛け心地です。

脚:スチールパイプ (CR/クロムメッキ DG/粉体塗装・ダークグレーメタリック)
本体1・2:ブナ成型合板 表面材:メラミン化粧板 (両面)
重量:H1/7.3kg、H2/8.2kg、H3/7.8kg
L1/7.1kg、L2/8.0kg、L3/7.6kg

ORDER デモラカウンター

H	1	2	3
高さ	座	フレーム	木部カラー

H	1	2	3	CR	MN	MD
L	1.プライウッド 2.張座 3.張ぐるみ			DG	MW	

H1・H2 Hタイプ 1:プライウッド 2:張座

張地ランク	MN・MD	MW
A	42,700	39,800
B	43,100	40,200
C	43,400	40,500
D	43,600	40,700
S	44,400	41,500
L	45,300	42,400
H	46,200	43,300
プライウッド	37,100	34,200

H3 Hタイプ・張りぐるみ

A	46,700
B	47,700
C	48,600
D	49,100
S	51,400
L	53,900
H	56,400

L1・L2 Lタイプ 1:プライウッド 2:張座

張地ランク	MN・MD	MW
A	42,700	39,800
B	43,100	40,200
C	43,400	40,500
D	43,600	40,700
S	44,400	41,500
L	45,300	42,400
H	46,200	43,300
プライウッド	37,100	34,200

L3 Lタイプ・張りぐるみ

A	46,700
B	47,700
C	48,600
D	49,100
S	51,400
L	53,900
H	56,400

OPTION

置きクッション ZF9061 (座厚6mm) ¥3,500
B-15 2色からお選びください。
44 50

脚カット加工 カット寸法 100mmまで オプション価格 ¥2,700 ※HタイプのDGフレームのみ

チェアタイプ >> P168



マートルカウンター-A SI-1N
¥35,200
張材:レザー-B-15 (No.35)

マートルカウンター-A CR-WG
¥37,500
張材:布地-C-43 (ピンク)



マートルカウンター-A WH-WG
¥35,200
張材:布地-B-31 (イエローグリーン)



マートルカウンター-A SI-1N
¥35,200
張材:レザー-B-15 (No.35)



マートルカウンター-B CR
¥36,000
張材:布地-B-31 (イエローグリーン)



マートルカウンター-A SI-5N
¥35,200
張材:レザー-B-15 (No.44)

MYRTLE マートルカウンター

カジュアルなフォルムの
プライウッドシート

シートから広がる脚が軽やかなチェア。豊富なシートバリエーションも魅力です。

脚:スチールパイプ (CR/クロムメッキ SI/粉体塗装・シルバー WH/粉体塗装・ホワイト)
本体:A/ブナ突板成型合板
重量:A/8.7kg、B/8.8kg
木部は艶消し仕上げとなっています。

ORDER マートルカウンター

A	SI	WG
座	フレーム	木部

A	CR	SI	5N	WG
B	WH		1N	

A 張座

張地ランク	SI・WH
A	34,900
B	35,200
C	35,400
D	35,800
S	36,400
L	37,300
H	38,500

B 張りぐるみ

張地ランク	SI・WH
A	32,800
B	33,900
C	34,600
D	34,700
S	36,100
L	38,300
H	40,600

チェアタイプ >> P193



キーノカウンター2 MX
¥29,000
張材:レザー・A-10 (No.41)



キーノカウンター1 MR
¥23,800



キーノカウンター1 MB
¥23,800



キーノカウンター2 MN
¥29,000
張材:レザー・A-10 (No.40)



キーノカウンター1 MD
¥24,700



キーノカウンター1 MW
キーノ1 MR・MB (P214)

KINO キーノカウンター

使いやすい メラミン化粧板のシート

表面は耐久性に優れ、滑りにくいエンボス仕上げのメラミン化粧板を使用しています。

フレーム:スチールパイプ(粉体塗装・シルバー)
本体:ラバーウッド成型合板 表面材・メラミン化粧板(両面)
重量:1 / 6.0kg、2 / 6.5kg

MW MR MB MN MD MX
MXは、木口が表面と同色の塗装仕上げになっています。

1:プライウッド 2:張座

張地ランク

	単色 (MW・MR・MB)	木目 (MN・MD・MX)
A	27,900	29,000
B	28,500	29,400
C	28,600	29,600
D	28,900	29,900
S	29,800	30,600
L	30,700	31,600
H	31,700	32,600
プライウッド	23,800	24,700

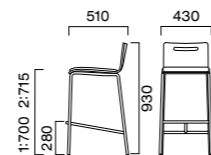

OPTION

脚カット加工 カット寸法 100mmまで
オプション価格 単 ¥2,700

チェアタイプ > P214

(Photo左)

キーノカウンター1 MW ¥23,800
キーノカウンター2 MN ¥29,400
張材:レザー・B-04 (No.77)
テーブル:T13 MW-600φ・CSS-SI (P344)

グリーン購入法適合品 ※価格は税抜き表示です。

CAHIER カイエカウンター

持ち手のついた背とカジュアルな丸いシート。
パステルカラーの塗装仕上も魅力。

フレーム:スチールパイプ(粉体塗装・シルバー)
背・座(タイプ1):ブナ成型合板
重量:6.7kg

5N 8N WH PK GR

1:プライウッド 2:張座

張地ランク
A 33,300
B 33,600
C 34,000
D 34,200
S 35,200
L 35,900
H 36,800
プライウッド 37,300

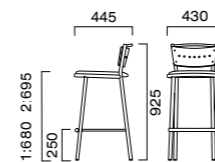

脚カット加工 カット寸法 100mmまで
オプション価格 単 ¥2,700

APC1加工 抗菌・防カビ塗装
オプション価格 単 ¥1,500 > P129

チェアタイプ > P220



カイエカウンター2 PK
¥33,600
張材:レザー・B-15 (No.7)



カイエカウンター1 GR
¥37,300



カイエカウンター2 5N ¥33,600
張材:レザー・B-15 (No.26)



メンテ1 WH
¥41,400



メンテ2 WH
¥44,200
張材:レザー・A-10 (No.24)



メンテ2 6T
¥44,200
張材:レザー・A-10 (No.24)



メンテ2 5N ¥44,500
張材:レザー・B-08 (No.69)

MENTE メンテ

スクエアでシンプルなプライウッドスタイル。
幅広いシーンに使えます。

フレーム:スチールパイプ(クロムメッキ)
本体:ブナ突板成型合板
重量:1 / 5.5kg、2 / 6.5kg

ORDER

メンテ 1 5N
座 木部

座 木部カラー
1 2 5N WH 6T

1:プライウッド
2:張座

1:プライウッド 2:張座

張地ランク

A 44,200
B 44,500
C 45,400
D 45,500
S 47,000
L 48,100
H 49,400
プライウッド 41,400

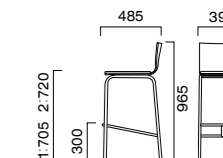

APC1加工 抗菌・防カビ塗装
オプション価格 単 ¥1,500 > P129

メンテ1 5N ¥41,400
メンテ1 6T ¥41,400

この頁の商品はグリーン購入法適合品です。 価格は税抜き表示です。

STAND CHAIR

脚は、チェア用脚頁 (P248~249)から
お選びいただけます。テーブルに合わせて
シート高さの変更もできます。



アディスタンド - FV-SI ¥40,400
張材:レザー・C-22 (No.1)
脚:スチール円盤脚 (粉体塗装・シルバー) 400φ
テーブル:T13 MW-600φ - CSS-SI (P344)



マジエスク - FV-CR ¥48,200
張材:布地・C-43 (ホワイト)
脚:スチール円盤脚 (クロムメッキ) 400φ



マジエスク - FV-CR® (ステップ・S-5DK付)
¥57,400
張材:布地・C-43 (ホワイト)
脚:スチール円盤脚 (クロムメッキ) 400φ

ADI アディ

重量:3.9kg (脚は除く)

張地ランク (脚部価格に含まれません)

A	19,800
B	20,900
C	22,000
D	22,500
S	25,100
L	27,700
H	30,100

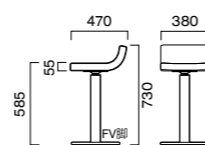

アディスタンド - FV-BL
¥39,300
張材:布地・B-98 (オレンジ)
脚:スチール円盤脚
(粉体塗装・ブラック) 400φ

MAGESCQ マジエスク

フレーム:スチールパイプ (クロムメッキ)
重量:3.9kg (脚は除く)

*マジエスクは、加工上レザー張りできません。また、背の張り方向が斜めになりまますので、新ものをご購入の際はご注意ください。

張地ランク (脚部価格に含まれません)

B	28,800
C	29,800
D	29,900
S	31,700
L	38,100
H	40,300

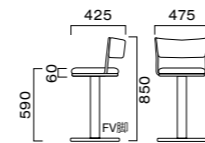

- 1 アディスタンド - SLC-CR (ステップ・S-3DK付)
張材:レザー・B-15 (No.27)
ソファ:エニティ (P280)
スツール:サリータH (P284)
SU2920 (P284)
テーブル:T14 MW-1800W 500D - CSL-CR (P344)
テーブル:T14 MW-600φ - CSL-CR (P344)

- 2 パティ - FV-CR (ステップ・S-5DK付)
張材:レザー・B-15 (No.36)

PATTY パティ

フレーム:スチールパイプ (クロムメッキ)
重量:4.0kg (脚は除く)

張地ランク (脚部価格に含まれません)

A	29,800
B	31,000
C	32,400
D	32,800
S	35,100
L	37,200
H	39,600

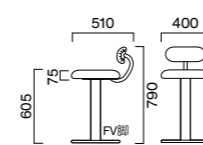

STRAL ストラル

フレーム:スチールパイプ (クロムメッキ)
重量:3.0kg (脚は除く)

張地ランク (脚部価格に含まれません)

A	26,500
B	26,900
C	27,300
D	27,400
S	28,800
L	30,100
H	31,500

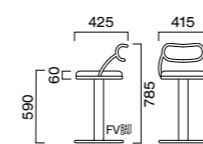

MIDDY ミディ

フレーム:スチールパイプ (クロムメッキ)
重量:2.7kg (脚は除く)

張地ランク (脚部価格に含まれません)

A	16,900
B	17,400
C	18,100
D	18,200
S	19,900
L	21,400
H	22,400

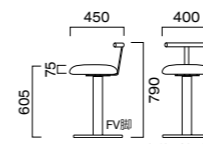

CHATEAU シャトー

フレーム:スチールパイプ (クロムメッキ)
重量:2.5kg (脚は除く)

張地ランク (脚部価格に含まれません)

A	15,900
B	16,000
C	16,800
D	17,000
S	17,900
L	18,500
H	19,500

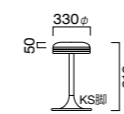

PHALLU ファル

フレーム:スチールパイプ (クロムメッキ)
重量:2.6kg (脚は除く)

張地ランク (脚部価格に含まれません)

A	16,000
B	16,200
C	16,800
D	17,000
S	18,800
L	20,000
H	21,400

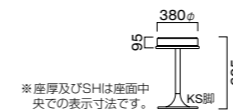

パティ - FV-CR ¥50,800
張材:布地・C-43 (ホワイト)
脚:スチール円盤脚 (クロムメッキ) 400φ



ストラル - FV-CR ¥45,700
張材:布地・C-43 (ホワイト)
脚:スチール円盤脚 (クロムメッキ) 400φ



ミディ - FV-CR ¥36,500
張材:布地・C-43 (ホワイト)
脚:スチール円盤脚 (クロムメッキ) 400φ



シャトー - KS-BL ¥25,800
張材:レザー・A-10 (No.24)
脚:スチール円盤脚 (粉体塗装・ブラック) 360φ



ファル - KS-CR® (ステップ・S-6DK付)
¥37,300
張材:レザー・A-10 (No.41)
脚:スチール円盤脚 (クロムメッキ) 400φ

ORLY オルリー

重量：1.5kg（脚は除く）

張地ランク（脚部価格に含まれません）

- A 11,800
- B 13,200
- C 14,400
- D 14,900
- S 18,000
- L 20,300
- H 21,700

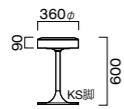

MALINE マリーヌ

重量：1.3kg（脚は除く）

張地ランク（脚部価格に含まれません）

- A 8,100
- B 8,400
- C 9,900
- D 10,200
- S 11,600
- L 13,200
- H 14,700

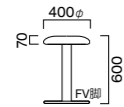

COBOOLE カブール

重量：1.1kg（脚は除く）

張地ランク（脚部価格に含まれません）

- A 12,700
- B 13,700
- C 14,500
- D 15,100
- S 17,300
- L 19,500
- H 20,700

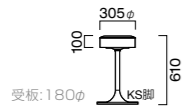

トリオ - KS-CR ¥26,500
張材：レザー・A-10 (No.3)
脚：スチール円盤脚（クロムメッキ）360φ



ナンセ - KS-BL ¥30,600
張材：レザー・B-04 (No.57)
脚：スチール円盤脚（粉体塗装・ブラック）360φ



ナンセK - HSC ¥35,700
張材：レザー・A-10 (No.24)
脚：アルミ円盤脚（アルマイト仕上）360φ

TRIO トリオ

重量：2.4kg（脚は除く）

張地ランク（脚部価格に含まれません）

- A 16,700
- B 18,100
- C 20,300
- D 20,300
- S 24,100
- L 27,600
- H 31,700

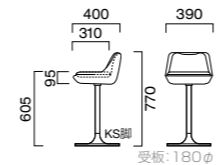

NANCAY ナンセ

重量：2.5kg（脚は除く）

張地ランク（脚部価格に含まれません）

- A 19,300
- B 20,700
- C 23,800
- D 23,800
- S 28,900
- L 33,200
- H 37,600

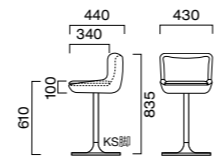

ナンセK

張地ランク（脚部価格に含まれません）

- A 19,900
- B 22,000
- C 24,900
- D 25,200
- S 30,200
- L 34,200
- H 38,600

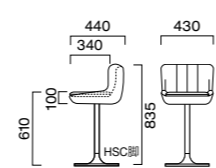

- 1 ロマン - KS-CR® (ステップ-S-6DK付)
張材：レザー・B-09 (No.3)
- 2 テンポ - HSC
張材：布地・B-31 (スモークグレー)
ソファ：ブラージュ (P307)



ピカソ - HSC ¥34,600
張材：レザー・B-15 (No.13)
脚：アルミ円盤脚（アルマイト仕上）360φ



ピカソK - HSC ¥35,000
張材：レザー・A-10 (No.24)
脚：アルミ円盤脚（アルマイト仕上）360φ



ロマン - KS-CR ¥29,200
張材：レザー・A-10 (No.28)
脚：スチール円盤脚（クロムメッキ）360φ

PICASSO ピカソ

重量：2.3kg（脚は除く）

張地ランク（脚部価格に含まれません）

- A 17,600
- B 18,800
- C 21,300
- D 21,300
- S 25,700
- L 29,400
- H 33,400

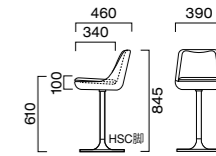

ピカソK

張地ランク（脚部価格に含まれません）

- A 19,200
- B 20,400
- C 22,800
- D 23,200
- S 27,300
- L 31,000
- H 35,000

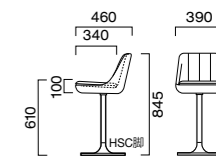

LOMAN ロマン

重量：2.2kg（脚は除く）

張地ランク（脚部価格に含まれません）

- A 19,400
- B 20,700
- C 23,300
- D 24,000
- S 28,300
- L 32,600
- H 37,600

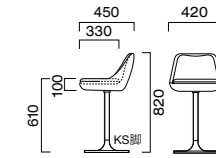

TEMPO テンポ

重量：3.1kg（脚は除く）

張地ランク（脚部価格に含まれません）

- A 24,900
- B 26,200
- C 29,300
- D 29,300
- S 34,600
- L 39,100
- H 44,500

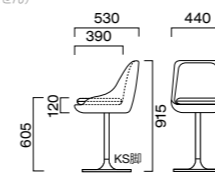

EPINA エピナ

重量：3.0kg（脚は除く）

張地ランク（脚部価格に含まれません）

- A 31,600
- B 34,200
- C 38,000
- D 38,000
- S 44,600
- L 50,100
- H 56,500

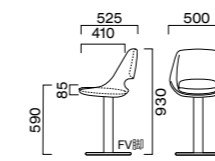

ELM エルム

重量：3.3kg（脚は除く）

張地ランク（脚部価格に含まれません）

- A 34,400
- B 37,000
- C 41,400
- D 41,400
- S 48,300
- L 54,700
- H 61,500

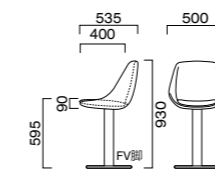

テンポ - KS-CR ¥40,900
張材：レザー・C-22 (No.44)
脚：スチール円盤脚（クロムメッキ）400φ



エピナ - FV-CR ¥56,400
張材：レザー・C-22 (No.22)
脚：スチール円盤脚（クロムメッキ）400φ



エルム - FV-SI ¥55,400
張材：レザー・B-15 (No.26)
脚：スチール円盤脚（粉体塗装・シルバー）400φ



ベルナル - FV-BL ¥48,800
張材:布地・B-31 (イエローグリーン)
脚:スチール円盤脚 (粉体塗装・ブラック) 400φ



ベルナルD - FV-SI ¥53,700
張材:レザー・B-05 (No.11)
脚:スチール円盤脚 (粉体塗装・シルバー) 400φ



アンナ - HSC ¥39,300
張材:レザー・A-10 (No.41)
脚:アルミ円盤脚 (アルマイト仕上) 400φ



アンナD - KS-BL ¥42,500
張材:布地・C-52 (ブラウン)
脚:スチール円盤脚 (粉体塗装・ブラック) 400φ



ワグナー - FV-CR ¥103,500
張材:布地・ラバスII (T-4503)
脚:スチール円盤脚 (クロムメッキ) 500φ



ブラージュスタンド - HSC ¥52,200
張材:布地・C-52 (アイボリー)
脚:アルミ円盤脚 (アルマイト仕上) 400φ



メルリスタンド - FV-BL ¥53,500
張材:布地・D-59 (グリーン)
脚:スチール円盤脚 (粉体塗装・ブラック) 400φ

BERNARD ベルナル

重量: 3.5kg (脚は除く)

張地ランク (脚部価格は含まれません)

A 28,600
B 30,400
C 34,500
D 34,500
S 41,300
L 47,200
H 53,700

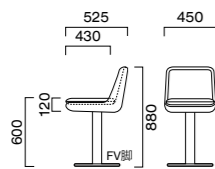

ベルナル D

張地ランク (脚部価格は含まれません)

A 32,800
B 35,300
C 40,800
D 40,800
S 49,600
L 56,900
H 63,700

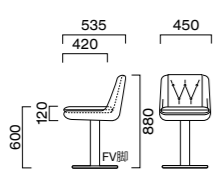

ANNA アンナ

重量: 2.6kg (脚は除く)

張地ランク (脚部価格は含まれません)

A 21,600
B 23,800
C 26,600
D 26,600
S 31,200
L 35,700
H 40,700

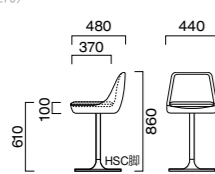

アンナD

張地ランク (脚部価格は含まれません)

A 25,300
B 26,900
C 30,600
D 30,600
S 34,900
L 41,700
H 47,500

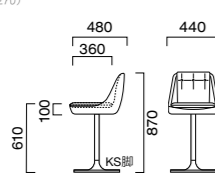

エール - FV-SI ¥58,300
張材:レザー・B-04 (No.77)
脚:スチール円盤脚 (粉体塗装・シルバー) 400φ



エールD - FV-BL ¥85,000
張材:布地・L-11 (ライトブラウン)
脚:スチール円盤脚 (粉体塗装・ブラック) 400φ

EIRE エール

重量: 4.2kg (脚は除く)

張地ランク (脚部価格は含まれません)

A 37,000
B 39,900
C 44,700
D 44,700
S 53,500
L 60,600
H 68,700

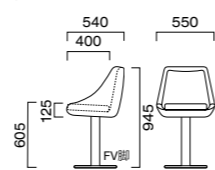

エールD

張地ランク (脚部価格は含まれません)

A 43,100
B 45,200
C 50,400
D 50,700
S 58,800
L 66,600
H 74,700

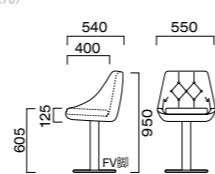

LARDI ラルディ

重量: 4.2kg (脚は除く)

張地ランク (脚部価格は含まれません)

A 38,100
B 40,500
C 45,300
D 45,300
S 52,800
L 59,900
H 68,000

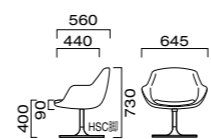

SIMOON シムーン

重量: 4.2kg (脚は除く)

張地ランク (脚部価格は含まれません)

A 42,600
B 45,900
C 51,100
D 51,100
S 59,100
L 66,700
H 76,200

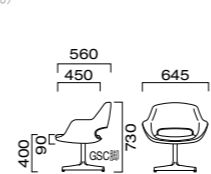

CLAN クラン

重量: 4.2kg (脚は除く)

張地ランク (脚部価格は含まれません)

A 36,600
B 38,900
C 43,800
D 43,800
S 51,800
L 58,800
H 66,400

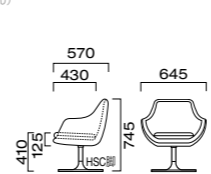

ラルディ - HSC ¥59,300
張材:レザー・A-10 (No.28)
脚:アルミ円盤脚 (アルマイト仕上) 450φ



シムーン - GSC-AL ¥79,000
張材:布地・S-13 (ライトブラウン)
脚:アルミ十字脚 (アルマイト仕上) 550L



クラン - HSC ¥65,000
張材:レザー・C-22 (No.1)
脚:アルミ円盤脚 (アルマイト仕上) 450φ

WAGNER ワグナー

重量: 6.2kg (脚は除く)

張地ランク (脚部価格は含まれません)

A 54,100
B 58,200
C 66,700
D 66,900
S 81,400
L 93,800
H 108,200

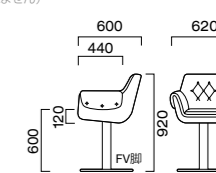

PLOWGE プラージュスタンド

重量: 4.7kg (脚は除く)

張地ランク (脚部価格は含まれません)

A 30,800
B 32,000
C 34,500
D 35,600
S 40,400
L 44,400
H 49,400

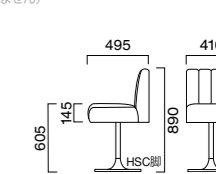

MERIL メルリスタンド

重量: 4.5kg (脚は除く)

張地ランク (脚部価格は含まれません)

A 29,800
B 31,500
C 34,300
D 35,100
S 40,400
L 44,600
H 49,400

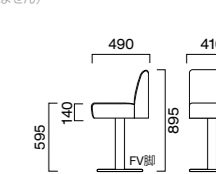



FV-CR 400-500



FV-SI 400-500



FV-BL 400-500



SLC-CR 400-500



SLC-CR 400 (ステップ付)
ステップ:S-3DK



SLC-BL 400-500



KS-CR 360-400



KS-BL 360-400

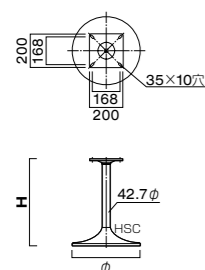

HSC 360-400-450-500



GSC-AL 450L-550L-650L-750L

品番	カラー	価格	脚仕上高(H)	
FV-CR 400	クロムメッキ	¥18,400	305	605
FV-SI 400	シルバー		330	630
FV-BL 400	ブラック		355	655
FV-CR 500	クロムメッキ	¥22,100	380	680
FV-SI 500	シルバー		405	705
FV-BL 500	ブラック		430	730

ベース: スチール
ポール: スチール丸パイプ(76.3φ)
(SI-BL: 粉体塗装仕上)

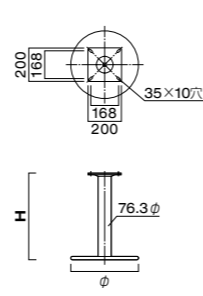

品番	カラー	価格	H	
SLC-CR 400	クロムメッキ	¥29,500	280	580
SLC-BL 400	ブラック	¥28,200	305	605
SLC-CR 500	クロムメッキ	¥34,400	330	630
SLC-BL 500	ブラック	¥32,200	355	655

ベース: スチール
ポール: スチール丸パイプ(50.8φ)
(BL: 粉体塗装仕上)

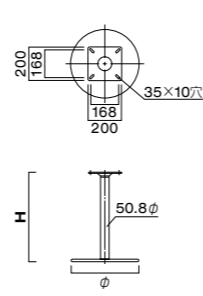

品番	カラー	価格	H	
KS-CR 360	クロムメッキ	¥ 9,800	285	585
KS-BL 360	ブラック	¥ 9,900	310	610
KS-CR 400	クロムメッキ	¥11,600	335	635
KS-BL 400	ブラック	¥11,900	360	660

ベース: スチール
ポール: スチール丸パイプ(42.7φ)
(BL: 粉体塗装仕上)

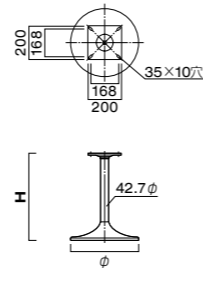

品番	価格	H	
HSC 360	¥15,800	235	535
HSC 400	¥17,700	260	560
HSC 450	¥21,200	285	585
HSC 500	¥26,400	310	610
GSC-AL 450L	¥18,000	335	635
GSC-AL 550L	¥19,900	360	660
GSC-AL 650L	¥22,700	385	685
GSC-AL 750L	¥27,000	410	710

ベース: アルミ・アジャスター付(GSCのみ)
(アルマイト仕上)
ポール: スチール丸パイプ(42.7φ)(クロムメッキ仕上)

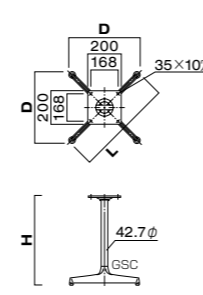

450L: L475 D345
550L: L550 D396
650L: L650 D465
750L: L750 D537

品番	カラー	価格
GC-CR	クロムメッキ	¥15,000
GC-SG	シルバーグレー	¥14,400
GC-BL	ブラック	

ポール: スチール丸パイプ(GC-CR・GC-BL: 76.3φ,
GC-SG: 60.5φ)
(GC-SG: 粉体塗装・ナシ地仕上,
GC-BL: 粉体塗装仕上)
カバープレート: スチール(142φ×25t)
(クロムメッキ仕上)

脚仕上高(H) ※受注生産品につき、納期
床固定用 につきましては、担当者
に相談ください。

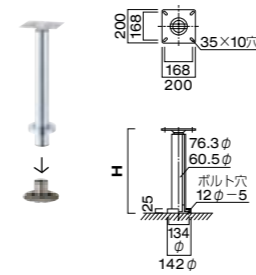

GC-CR



GC-SG



GC-BL

品番	カラー	価格
HCS-CR	クロムメッキ	¥13,600
HC-CR	クロムメッキ	¥15,000
HC-BL	ブラック	¥14,400

ポール: スチール丸パイプ(HC-CR・HC-BL: 76.3φ,
HCS-CR: 42.7φ)
(HC-BL: 粉体塗装仕上)
カバープレート: スチール(142φ×10t)
(クロムメッキ仕上)

脚仕上高(H) ※受注生産品につき、納期
埋込用 につきましては、担当者
に相談ください。

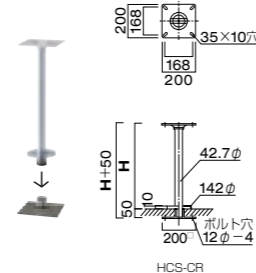

HCS-CR



HC-CR

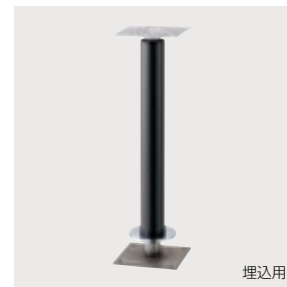

HC-BL



HCS-CR (ステップ付)
ステップ:S-6DK

HC-BL (ステップ付)
ステップ:S-5DK

ステップ



ステップ 50.8φ用
S-3DK ¥17,900
カラー/クロムメッキ
サイズ/330×185
(リング部除く)

ステップ 60.5φ用
S-1DK ¥11,400
カラー/クロムメッキ
サイズ/400φ

ステップ 60.5φ用
S-2DK ¥11,400
カラー/クロムメッキ
サイズ/400×200
(リング部除く)

ステップ 76.3φ用
S-5DK ¥9,200
カラー/クロムメッキ
サイズ/400φ

ステップ 42.7φ用
S-6DK ¥9,700
カラー/クロムメッキ
サイズ/360φ

デザインボール

ボール外径76.3φ用
C-41 ¥3,500
カラー/クロムメッキ
サイズ/H250 外径89.1%

受板 FV・SLC・KS・HSC・GSC用



FKN型200[□]
¥3,100



FKN型180φ
¥3,100

組み立て説明図

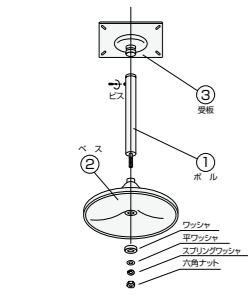

アルミ円盤脚 P248

HSC

左記の部品を①～③の順に組み付けます。

- ①ボールを②ベースに差し込み、左図の順でワッシャー・ナットをはめ、レンチ(24mm)で固定してください。
- ③受板を①ボールに差し込み、ビスをドライバーで締めてください。

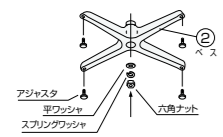

アルミ十字脚 P248

GSC

左記の部品を①～③の順に組み付けます。

- ①ボールを②ベースに差し込み、左図の順でワッシャー・ナットをはめ、レンチ(24mm)で固定してください。
- ③受板を①ボールに差し込み、ビスをドライバーで締めてください。

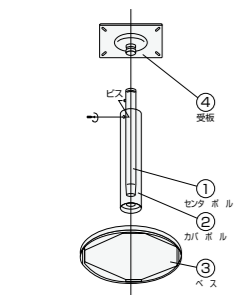

スチール円盤脚 P248

FV

左記の部品を①～④の順に差し込み組み付けます。

- ①センターボールを②カバーボールに通して、③ベースにはめ込み、打ち込んでください。
 - ④受板を①センターボールに差し込みます。
 - ②カバーボールの穴と①センターボールのビス部を合わせてドライバーでビスを締めてください。
- (注) ②カバーボールは必ず穴のある方が上になるようにセットしてください。

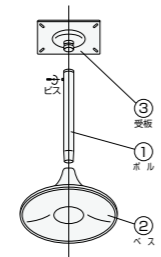

スチール円盤脚 P248

KS

左記の部品を①～③の順に差し込み組み付けます。

- ①ボールを②ベースにはめ込み、打ち込んでください。
- ③受板を①ボールに差し込み、ビスをドライバーで締めてください。

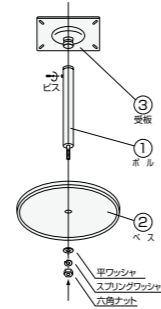

スチール円盤脚 P248

SLC

左記の部品を①～③の順に差し込み組み付けます。

- ①ボールを②ベースにはめ込み、左図の順でワッシャー・ナットをはめ、レンチ(24mm)で固定してください。
- ③受板を①ボールに差し込み、ビスをドライバーで締めてください。

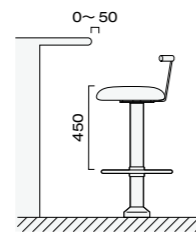

レッグ・ステップの固定位置について

- レッグの固定位置は、座奥行(SD)によって異なりますが、標準的にはイスとカウンターの間隔が0~50mmになるようにセットします。
- ステップ位置は標準的に座高(SH)より450mm下がった位置にセットします。

キャスター



品番	ND9211	ND9212	NS9202
価格	¥540	¥740	¥780
D・W・H	41・40・52	50・46・62	50・46・64
M	3/8	3/8	3/8
許容荷重	30kg	40kg	40kg
車輪	ナイロン	ナイロン	ナイロン

アジャスター



品番	AS9002	AB9004	AK9021	AT9006
価格	¥220	¥100	¥100	¥100
規格	幅40φ、取付高10	幅30φ、取付高10	幅30φ、取付高10	幅30φ、取付高10

※キャスター・アジャスターのボルトはすべて3分ボルトを使用しております。

オープンエリアの自由度を高める デザインとバリエーション

ロビーソファのレイアウトは人の行動パターンをつくと共に、
使う人の感情にも大きく影響します。多方向から座れるソファは
動きのあるレイアウトにより、活発で明るい雰囲気を作ります。



ブラーナYW ¥202,100
張材:布地・C-53(ライトグレー)
×レザー・B-15(No.23)

ブラーナYL ¥175,900
張材:レザー・B-15(No.23)
×布地・C-53(ブルーグレー)

ブラーナM ¥88,700
張材:布地・C-53(ライトグレー)
×レザー・B-15(No.22)



ブラーナM ¥88,700 張材:布地・C-53(コーラル)×レザー・B-15(No.22)

ブラーナNW ¥143,200 張材:布地・C-53(ライトグレー)×レザー・B-15(No.46)



ブラーナYL ¥176,500
張材:布地・C-53(ライトイエロー)×レザー・C-38(No.5)



ブラーナE ¥139,600
張材:布地・C-53(ライトグレー)×レザー・C-38(No.2)



ブラーナSE ¥102,400
張材:レザー・C-38(No.6)

BURANA プラーナ

脚:スチールパイプ(粉体塗装・シルバー)
※この製品は張地を横方向に加工しております。

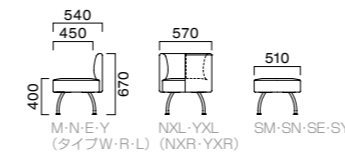

YXR 四人掛・両面・右肘	YXL 四人掛・両面・左肘	YR 四人掛・右肘	YL 四人掛・左肘	YW 四人掛・肘付	Y 四人掛	E 三人掛	EW 三人掛・肘付
A 205,200	A 205,200	A 166,900	A 166,900	A 191,700	A 162,100	A 131,000	A 158,500
B 212,700	B 212,700	B 172,200	B 172,200	B 199,300	B 168,200	B 135,700	B 164,700
C 218,700	C 218,700	C 176,500	C 176,500	C 205,400	C 173,200	C 139,600	C 169,700
D 222,700	D 222,700	D 179,400	D 179,400	D 209,500	D 176,500	D 142,200	D 173,100
S 238,800	S 238,800	S 190,900	S 190,900	S 225,800	S 189,800	S 152,500	S 186,500
L 256,900	L 256,900	L 203,800	L 203,800	L 244,100	L 204,800	L 164,200	L 201,500
H 275,100	H 275,100	H 216,700	H 216,700	H 262,500	H 219,700	H 175,800	H 216,600
BxC 215,900	BxC 215,900	BxC 175,900	BxC 175,900	BxC 202,100	BxC 171,500	BxC 138,400	BxC 166,900
CxB 216,500	CxB 216,500	CxB 175,900	CxB 175,900	CxB 202,100	CxB 171,000	CxB 138,000	CxB 167,500

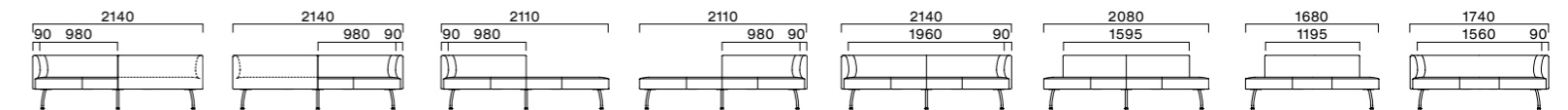

NXR 二人掛・両面・右肘	NXL 二人掛・両面・左肘	NR 二人掛・右肘	NL 二人掛・左肘	NW 二人掛・肘付	N 二人掛	M 一人掛	SY 背無・四人掛	SE 背無・三人掛	SN 背無・二人掛	SM 背無・一人掛
A 154,400	A 154,400	A 122,900	A 122,900	A 135,200	A 112,000	A 85,600	A 121,300	A 97,500	A 85,700	A 61,000
B 160,100	B 160,100	B 127,000	B 127,000	B 139,900	B 115,300	B 88,100	B 124,800	B 100,200	B 88,000	B 63,600
C 164,800	C 164,800	C 130,300	C 130,300	C 143,700	C 118,000	C 90,200	C 127,600	C 102,400	C 89,900	C 65,600
D 167,900	D 167,900	D 132,500	D 132,500	D 146,200	D 119,900	D 91,600	D 129,500	D 103,800	D 91,200	D 67,000
S 180,300	S 180,300	S 141,400	S 141,400	S 156,300	S 127,100	S 97,100	S 137,000	S 109,700	S 96,200	S 72,500
L 194,200	L 194,200	L 151,300	L 151,300	L 167,700	L 135,300	L 103,300	L 145,500	L 116,300	L 101,800	L 78,700
H 208,100	H 208,100	H 161,300	H 161,300	H 179,100	H 143,500	H 109,500	H 153,900	H 122,900	H 107,500	H 84,900
BxC 162,900	BxC 162,900	BxC 129,300	BxC 129,300	BxC 142,900	BxC 118,000	BxC 89,000				
CxB 164,000	CxB 164,000	CxB 129,000	CxB 129,000	CxB 143,200	CxB 117,200	CxB 88,700				

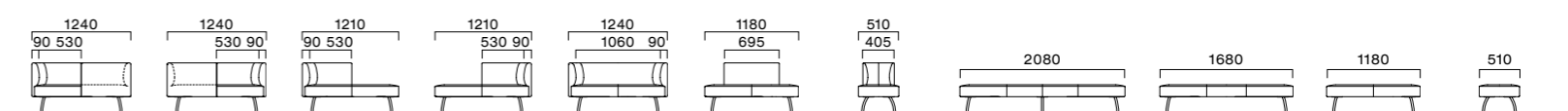

※ツートン張り価格について
同ランク同士のツートン張りとはBxC・CxBのツートン張りとは上記ランク価格になります。
その他のツートン張りにつきましては別途お見積りいたします。

コーディネート性の高いスリムベンチ

多用途に使えるコンパクトベンチ。デザインはシンプルにしながら、アクセントとして木の素材感を加えました。ユニットとしても単体でも使えるバリエーションはスペースにあわせたレイアウトが自在です。



ニケルSR1 1N ¥144,900
ニケルSR2 1N ¥124,400
張材:布地-B-31 (イエローグリーン)



ニケルSE 5N ¥103,800 張材:レザー-B-15 (No.22)



ニケルSE 5N ¥103,800
張材:レザー-B-24 (No.1)



ニケルSR1 5N ¥144,900
張材:レザー-B-24 (No.1)



ニケルSR2 5N ¥124,400
張材:レザー-B-24 (No.1)

NICER ニケル

側木:ブナ無垢材
脚:スチールプレート(クロムメッキ)
(裏面・フェルト付)
※この製品は張地を横方向に加工しております。

木部カラー



OPTION



連結金具
レイアウト後のスレを防ぐ連結金具の取り付けができます。
オプション価格 ※¥2,700



SN 二人掛		SE 三人掛		SY 四人掛		SR1 コーナスツール-90°		SR2 コーナスツール-45°	
A	89,700	A	101,100	A	148,300	A	141,700	A	121,800
B	91,600	B	103,800	B	151,900	B	144,900	B	124,400
C	93,100	C	106,000	C	154,800	C	147,400	C	126,500
D	94,100	D	107,500	D	156,700	D	148,300	D	127,000
S	98,100	S	113,300	S	164,500	S	154,700	S	130,600
L	102,600	L	119,900	L	173,200	L	161,900	L	135,800
H	107,100	H	126,400	H	181,900	H	169,200	H	141,000

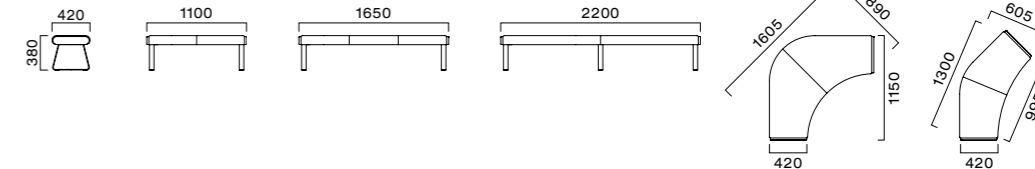

CARBONE カルボネ

脚:スチールパイプ(粉体塗装・シルバー)
※この製品は張地を横方向に加工しております。



SN 二人掛		SE 三人掛	
A	61,700	A	76,800
B	63,600	B	79,700
C	65,100	C	82,200
D	66,100	D	83,900
S	70,200	S	90,200
L	75,000	L	97,900
H	80,000	H	105,200



カルボネSN ¥63,600
カルボネSE ¥79,700
張材:レザー-B-15 (No.30)



イステルAEH 3N ¥201,000 張材:レザー・B-15 (No.40) × C-38 (No.4) ※ツートン張り:背・座×肘

ISTER イステル

使い易さと機能性を併せ持つスタイル

平面と曲面を組み合わせたフォルム。医療や福祉施設用途に求められる機能と、優しい表情を持っています。脚は耐久性の高いスチールと温かみのある木脚から選べます。

肘:ブナ無垢材
脚:A/ブナ無垢材
B/スチールパイプ(粉体塗装・ダークグレーメタリック)
※この製品は張地を横方向に加工しております。

木部カラー

5N 3N



イステルBEW 5N ¥148,200 張材:布地・C-53 (ライトグレー) × レザー・C-17 (No.10) ※ツートン張り:背・座×肘



イステルAEH 5N ¥199,100
張材:レザー・B-15 (No.38) × B-15 (No.26)
※ツートン張り:背・座×肘

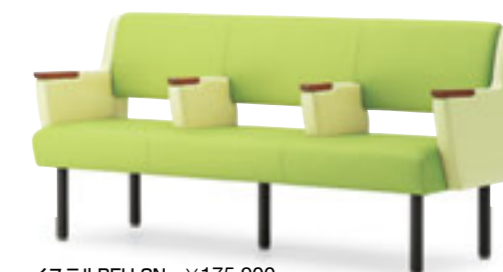

イステルBEH 3N ¥175,900
張材:レザー・B-15 (No.26) × B-15 (No.30)
※ツートン張り:背・座×肘



イステルBNW 5N ¥122,900
張材:レザー・A-10 (No.26) × A-10 (No.17)
※ツートン張り:背・座×肘



イステルAEH 3N ¥199,100
張材:レザー・B-15 (No.38) × B-15 (No.26)
※ツートン張り:背×肘・座



イステルAEH 5N ¥196,700
張材:布地・B-98 (ピンク) × レザー・A-10 (No.3)
※ツートン張り:背・座×肘

木脚



ANW 二人掛	AEW 三人掛	ANH 二人掛中肘付	AEH 三人掛中肘付
A 141,300	A 159,200	A 161,300	A 191,800
B 146,700	B 165,900	B 167,300	B 199,100
C 151,100	C 171,400	C 172,100	C 205,000
D 154,000	D 175,000	D 175,400	D 208,900
S 165,700	S 189,500	S 188,300	S 224,600
L 178,900	L 205,900	L 202,800	L 242,300
H 192,000	H 222,300	H 217,400	H 260,000

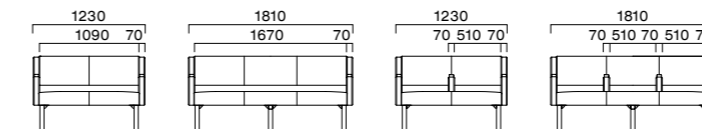

※ツートン張りは2タイプの張り分けからご指定ください。(背・座×肘)または(背×肘・座)
2タイプ共、同ランク同士のツートン張りは上記ランク価格になります。その他のツートン張りにつきましては別途お見積りいたします。

スチール脚



BNW 二人掛	BEW 三人掛	BNH 二人掛中肘付	BEH 三人掛中肘付
A 122,900	A 136,000	A 142,900	A 168,600
B 128,300	B 142,700	B 148,900	B 175,900
C 132,700	C 148,200	C 153,700	C 181,800
D 135,600	D 151,800	D 157,000	D 185,700
S 147,300	S 166,400	S 169,900	S 201,400
L 160,500	L 182,700	L 184,400	L 219,100
H 173,600	H 199,100	H 199,000	H 236,800

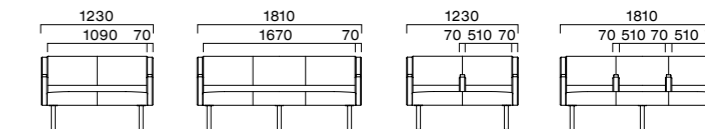



パトリアE・SE 張材:布地・B-31(イエロー)



パトリアE ¥201,200
張材:布地・C-43(オレンジ)

PATRIA パトリア

軽快でシャープなスタイル

ななめに切り落とされたような背の開口と、薄いスチールプレートの脚が軽快でモダンな印象です。

脚:スチールプレート(クロムメッキ)(表面・フェルト付)
座下:ウェーブパネ仕様(背付タイプのみ)
※この製品は、張地を横方向に加工しております。



N 二人掛射席	E 三人掛射席	EW 三人掛射付	SN 背無二人掛	SE 背無三人掛
A 152,300	A 190,200	A 215,100	A 128,600	A 153,300
B 156,500	B 196,400	B 223,200	B 130,600	B 156,400
C 160,000	C 201,200	C 229,600	C 132,400	C 159,100
D 162,600	D 204,800	D 234,400	D 133,800	D 160,900
S 172,100	S 218,400	S 252,400	S 138,600	S 168,200
L 183,500	L 234,400	L 273,600	L 144,200	L 176,600
H 194,800	H 250,200	H 294,300	H 150,100	H 185,200

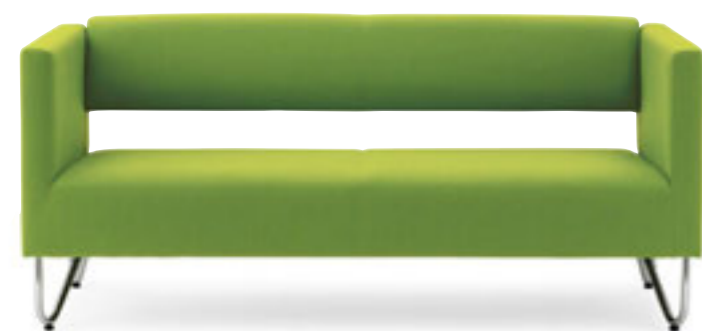
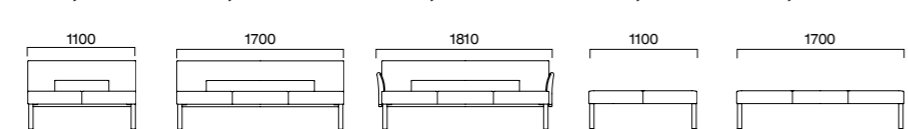
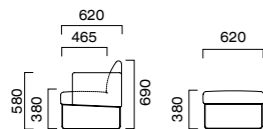

クルクスNW ¥146,100
張地:布地・B-31(イエローグリーン)

CRUX クルクス

浮遊感のあるモダンソファ

一体感のある座と肘に対し、浮遊感のある背がモダンな空間を演出します。座はウェーブパネを使用し柔らかに仕上げています。

脚:スチールパイプ(クロムメッキ)
座下:ウェーブパネ仕様
※この製品は、張地を横方向に加工しております。



W 一人掛	NW 二人掛	EW 三人掛
A 97,200	A 139,600	A 156,400
B 103,100	B 146,100	B 164,200
C 107,900	C 151,400	C 170,300
D 110,400	D 153,800	D 173,300
S 123,100	S 167,800	S 189,200
L 138,000	L 184,000	L 207,900
H 150,600	H 202,000	H 227,700

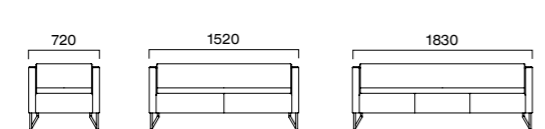
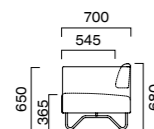

クルクスNW ¥151,400 張材:レザー・C-22(No.1)



リラックN ¥196,000
張材:レザー・B-15(No.10)×B-15(No.48)



リラックN ¥196,000
張材:レザー・B-15(No.10)×B-15(No.48)
ZF9051 ¥15,600×2
張材:布地・ラバスII(T-4512)



リラックM ¥138,500
張材:レザー・B-15(No.10)×B-15(No.48)
ZF9051 ¥15,600
張材:布地・ラバスII(T-4502)



リラックス ¥47,300
張材:レザー・B-15(No.50)



リラックSN ¥81,500
張材:レザー・B-15(No.50)



N 二人掛	M 一人掛	S スツール	SN 背無二人掛	ZF9051 背クッション
A 180,400	A 130,000	A 44,800	A 77,300	A 10,100
B 189,700	B 135,600	B 47,300	B 81,500	B 11,400
C 197,300	C 140,000	C 49,200	C 84,700	C 12,300
D 202,400	D 143,200	D 50,600	D 87,100	D 12,900
S 223,200	S 155,500	S 55,900	S 96,100	S 15,600
L 247,300	L 170,000	L 62,200	L 106,700	L 18,600
H 270,700	H 183,500	H 69,000	H 118,000	H 21,800
B×B 196,000	B×B 138,500			

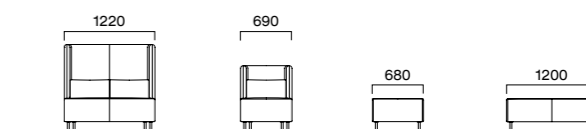
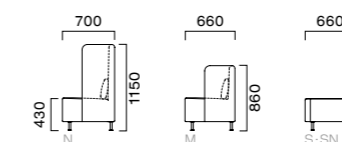

530×280×115 t

※掲載以外のツートン張りについては別途お見積りいたします。



サラミスNW 5N ¥169,800
張材:レザー-C-38 (No.10)



サラミスW 5N ¥134,100
張材:レザー-C-38 (No.10)



サラミスW 3N ¥146,200
張材:布地-S-33 (ライトブラウン)×布地-C-53 (ブラウン)
※本体の布地-S-33は縦方向に加工しております。

SALAMIS サラミス

使い心地の良いプレーンスタイル

クッションは硬めの設定なので、長時間の使用でも安定した姿勢を保ちやすいソファです。優しい印象のシンプルなデザインで張地によるイメージ変化もつけやすく、多彩な空間作りが可能。

脚:フナ無垢材
※この製品は張地を横方向に加工しております。

木部カラー

5N 3N 1N

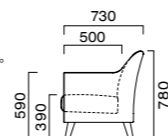

W 一人掛	NW 二人掛	EW 三人掛
A 124,900	A 156,900	A 200,600
B 129,900	B 164,000	B 210,200
C 134,100	C 169,800	C 217,900
D 136,800	D 173,700	D 223,100
S 147,800	S 189,100	S 243,900
L 160,100	L 206,400	L 267,200
H 172,400	H 223,800	H 290,500

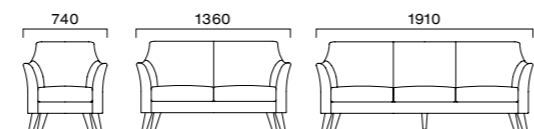

掲載以外のツートン張りについては別途お見積りいたします。

(Photo左)
サラミスNW 1N ¥169,800
張材:布地-C-53 (ライムグリーン)×レザー-C-38 (No.2)
チェア:プラド 1N (P114)
テーブル:T09 1N-600φ - SL-BL (P326)

グリーン購入法適合品 ※価格は税抜き表示です。

- 1 スコルトW 5N
スコルトNW 5N
張材:布地-C-41 (レッド、ベージュ)
テーブル:TB2385 - US (P373)
- 2 スコルトW 1N
スコルトNW 1N
張材:布地



AMENITA アメニタ

上品でクラシカルなフォルム

使いやすいベーシックなソファシリーズ。
柄物の張地も良く似合います。

脚:フナ無垢材
座下:弾性シート仕様
※この製品のレザーは横方向に加工しております。

木部カラー

5N 1N

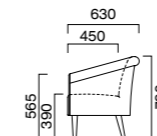

W 一人掛	NW 二人掛	EW 三人掛
A 83,000	A 142,600	A 201,100
B 87,200	B 150,200	B 210,500
C 90,500	C 156,400	C 218,100
D 91,200	D 156,600	D 223,600
S 99,400	S 169,300	S 244,500
L 109,100	L 186,000	L 269,400
H 119,500	H 203,500	H 292,800

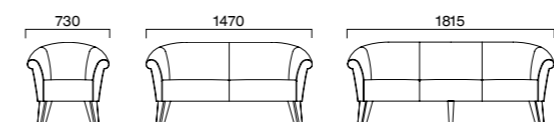

アメニタW 1N ¥90,500
アメニタNW 1N ¥156,400
張材:レザー-C-22 (No.1)
テーブル:TB2393 - UF (P373)



アメニタW 5N ¥87,200
張材:レザー-B-08 (No.79)



スコルトW 5N ¥84,600
張材:レザー-B-15 (No.22)

SCORTO スコルト

スクエアで軽快なフォルム

使いやすいベーシックなソファシリーズ。
レイアウトのしやすさも魅力です。

脚:フナ無垢材
座下:弾性シート仕様
※この製品のレザーは横方向に加工しております。

木部カラー

5N 1N

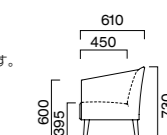

W 一人掛	NW 二人掛	EW 三人掛
A 80,600	A 136,200	A 201,000
B 84,600	B 142,300	B 210,400
C 87,900	C 147,100	C 217,900
D 90,000	D 150,100	D 223,300
S 98,700	S 163,300	S 244,100
L 109,000	L 178,700	L 268,600
H 120,700	H 195,500	H 292,000

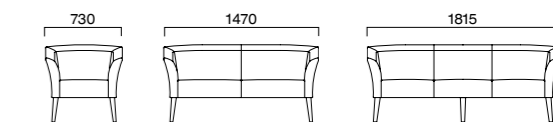

グリーン購入法適合品 ※価格は税抜き表示です。



シモーヌW ¥113,600 張材:布地-D-06(ブラウン)
チェア:エビアW 1N(P92)



シモーヌW ¥107,900 張材:レザー-C-22(No.1)



シモーヌNW ¥196,600
張材:レザー-C-22(No.43)

SIMONE シモーヌ

多目的に使える ベーシックデザイン

ロビーユースにも使えるモジュールとスタイル。
スタンダードなデザインは時代や空間に左右され
ない強さを持っています。

脚:スチールパイプ(クロムメッキ)
*この製品のレザーは横方向で加工しております。



W 一人掛	NW 二人掛	EW 三人掛
A 97,000	A 179,000	A 225,500
B 103,100	B 188,700	B 238,000
C 107,900	C 196,600	C 248,200
D 113,600	D 204,500	D 252,200
S 128,100	S 227,300	S 278,400
L 144,800	L 253,800	L 309,400
H 158,600	H 277,900	H 337,700

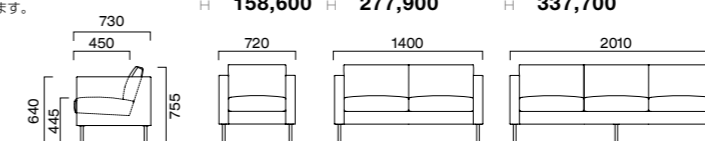

マデルノA ¥127,100
張材:レザー-C-22(No.6)



MADERNO マデルノ

脚:スチールパイプ(粉体塗装・ブラチナシルバー)
*この製品は張地を横方向に加工しております。

2種類の肘形状
肘形状は、内側がラウンドしたタイプAと、
ストレートなラインのタイプBからお選びください。

(Photo左)
マデルノB ¥129,900
張材:布地-D-55(グレー)
テーブル:TB2692-YB(P370)

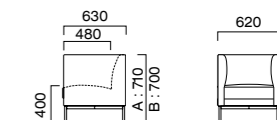

A	120,100
B	123,600
C	127,100
D	129,900
S	140,800
L	154,600
H	165,900

オールマイティな木製ソファ

成型合板による幅の広い肘は、安心感と実用性を兼ね備えています。奥行きのある座面は適度な傾斜により、リラックスした姿勢を保つことができますので、ソファとしてもロビーチェアとしても使用できます。



サリナスW 1N ¥130,700
張材: 布地・D-23 (オレンジ)



サリナスEW 5N ¥218,700
張材: レザー・C-22 (No.6)



(Photo左)
サリナスW 5N ¥130,700
サリナスNW 5N ¥178,300
張材: 布地・D-23 (グリーン)
テーブル: TB2401 - UB (P372)



サリナスW 5N ¥130,700
張材: 布地・D-23 (グリーン)



サリナスNW 5N ¥178,300
張材: 布地・D-23 (グリーン)

SALINAS サリナス

快適な掛け心地

適度な反発性をもたせたアーチ状のシートは、業務用ソファとしての高い耐久性をベースにしながら、ゆったりとした掛け心地になっています。

フレーム: プナ無垢材
肘: プナ成型合板
座下: ウェーブパネ仕様
※この製品は張地を横方向に加工しております。

木部カラー

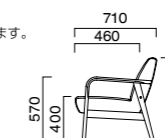

W 一人掛	NW 二人掛	EW 三人掛
A 124,100	A 168,900	A 208,700
B 126,900	B 172,900	B 214,200
C 129,200	C 176,200	C 218,700
D 130,700	D 178,300	D 221,700
S 136,700	S 187,000	S 233,700
L 143,400	L 196,800	L 247,200
H 150,200	H 206,500	H 260,700

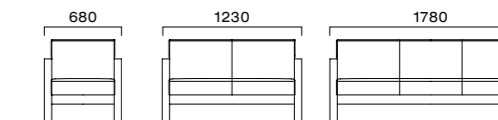

(Photo左)
サリナスEW 5N ¥218,700
張材: レザー・C-22 (No.6)

様々な使い方を可能にする コンパクトな木製ベンチ

公共施設や医療、福祉施設用途だけでなく、シンプルな木のフレームの質感とコンパクトなモジュールを生かして、様々な用途に提案できます。小さくても、身体の収まりの良いシート設計で快適な掛け心地です。



ポーエンW 1N ¥97,700 張材:レザー・C-17(No.2) ポーエンEH 1N ¥185,100 張材:レザー・C-17(No.2)



ポーエンW 5N ¥97,700
張材:レザー・C-17(No.5)



ポーエンNW 5N ¥129,000
張材:レザー・C-17(No.5)



ポーエンEH 5N ¥185,100
張材:レザー・C-17(No.5)



ポーエンNW 5N ¥129,000 張材:布地・C-43(レッド)

BOWEN ポーエン

細やかな機能性

シート面の後ろは、引き込みを小さく加工しており、ゴミなどが中へ入り込まずに掃除のし易い工夫がしてあります。

フレーム:ブナ無垢材

*この製品は張地を横方向に加工しております。

木部カラー

5N 1N

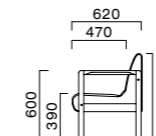

W 一人掛	NW 二人掛	EW 三人掛	NH 二人掛中肘付	EH 三人掛中肘付
A 92,500	A 122,000	A 145,400	A 137,100	A 173,200
B 95,400	B 125,900	B 151,100	B 141,800	B 179,800
C 97,700	C 129,000	C 155,800	C 145,700	C 185,100
D 98,000	D 130,400	D 158,200	D 146,000	D 185,900
S 101,100	S 138,400	S 170,200	S 154,200	S 198,700
L 106,400	L 147,400	L 183,700	L 164,100	L 213,100
H 111,800	H 156,400	H 197,200	H 174,000	H 227,500

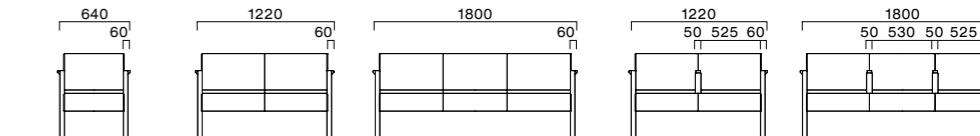



コルナスLEH 5N-A
張材:レザー・B-15 (No.27)
×B-15 (No.26)

コルナスLEH 5N-A ¥254,700
張材:レザー・B-15 (No.6) ×B-15 (No.37)

H・ハイバックタイプ



コルナスHE 1N-A ¥172,000
張材:レザー・B-15 (No.39) ×B-15 (No.48)

L・ローバックタイプ



コルナスLEW 5N-A ¥214,500
張材:レザー・A-10 (No.46) ×A-10 (No.5)



コルナスHEH 5N-A ¥258,400
張材:レザー・B-15 (No.6) ×B-15 (No.37)



コルナスHEW 5N-A ¥226,100
張材:レザー・B-15 (No.6) ×B-15 (No.45)



コルナスLE 1N-A ¥168,200
張材:レザー・B-15 (No.5) ×B-15 (No.7)

CORNAS コルナス

A スタンダードタイプ SH420・SD480

B 座高と座の奥行が小さいタイプ SH380・SD430

ゆったり感と機能性

豊富なサイズやデザインバリエーションにより、用途に合わせて最適な空間提案を可能にします。ロビー空間に優しさを与える木の質感を十分に生かしたスタイルです。

脚・肘:ブナ無垢材
※この製品のレザーは横方向で加工しております。

木部カラー
5N 1N

ローバック



LN	LE	LY	LNW	LEW	LYW	LNH	LEH	LYH
A 130,400	A 158,700	A 228,800	A 183,300	A 211,700	A 281,900	A 199,900	A 244,200	A 339,800
B 134,300	B 164,700	B 235,700	B 188,000	B 218,400	B 289,400	B 204,600	B 250,800	B 347,400
C 137,700	C 169,600	C 241,300	C 191,900	C 223,900	C 295,500	C 208,600	C 256,400	C 353,500
D 138,900	D 171,100	D 245,000	D 193,400	D 225,500	D 299,700	D 210,000	D 257,800	D 357,500
S 147,500	S 183,600	S 260,300	S 203,300	S 239,200	S 316,300	S 220,000	S 271,700	S 374,300
L 157,500	L 198,100	L 278,200	L 215,000	L 255,300	L 335,800	L 231,600	L 287,700	L 393,700
H 168,800	H 214,700	H 298,500	H 228,200	H 273,600	H 368,700	H 244,800	H 306,000	H 415,800
A×A 132,100	A×A 161,100	A×A 231,500	A×A 185,100	A×A 214,500	A×A 285,000	A×A 201,800	A×A 246,800	A×A 342,900
B×B 136,800	B×B 168,200	B×B 239,700	B×B 190,700	B×B 222,300	B×B 293,800	B×B 207,300	B×B 254,700	B×B 351,800

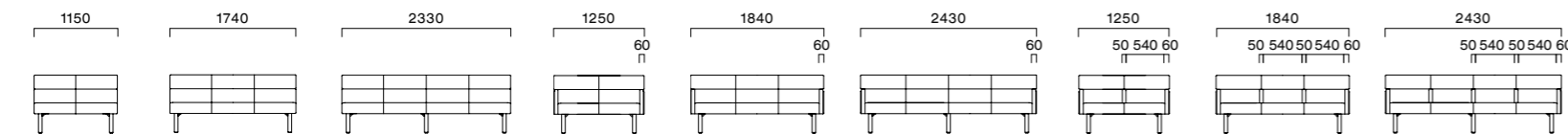

※ラック価格表のA×A、B×Bは掲載写真の張り分け方でのツートン張り価格です。
※掲載以外のツートン張りにつきましては別途お見積りいたします。

福祉施設や婦人科等、高齢者や女性の使用頻度が高いスペースに最適です。価格は、A・Bタイプ共、同じ価格です。

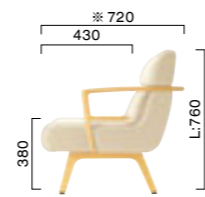

※肘付の場合

■手すり付仕様 (ローバック/ハイバック)

肘付・肘付タイプには手すり付をご指定いただけます。
材質:スチール精円パイプ
木目シート仕上(ナチュラル・ダークブラウン)
(手すり付奥行寸法:D750)
2人掛・3人掛 ¥15,200 / 4人掛 ¥20,200



ハイバック



HN	HE	HY	HNW	HEW	HYW	HNH	HEH	HYH
A 133,300	A 162,300	A 233,800	A 186,100	A 215,100	A 286,700	A 202,300	A 247,500	A 344,700
B 137,600	B 168,400	B 241,200	B 191,000	B 221,800	B 294,800	B 207,200	B 254,300	B 352,800
C 141,100	C 173,500	C 247,500	C 195,100	C 227,500	C 301,500	C 211,300	C 259,900	C 359,500
D 142,800	D 174,600	D 251,100	D 197,100	D 229,800	D 305,600	D 213,300	D 262,300	D 363,500
S 152,100	S 187,200	S 267,800	S 207,900	S 244,400	S 323,700	S 224,100	S 276,800	S 381,600
L 162,900	L 201,900	L 287,100	L 220,300	L 261,400	L 344,700	L 236,500	L 293,700	L 402,600
H 175,200	H 218,700	H 309,200	H 234,500	H 280,700	H 368,700	H 250,700	H 313,000	H 426,600
A×A 135,000	A×A 164,800	A×A 236,700	A×A 188,100	A×A 217,900	A×A 290,000	A×A 204,300	A×A 250,200	A×A 348,000
B×B 140,200	B×B 172,000	B×B 245,700	B×B 193,900	B×B 226,100	B×B 299,700	B×B 210,000	B×B 258,400	B×B 357,700

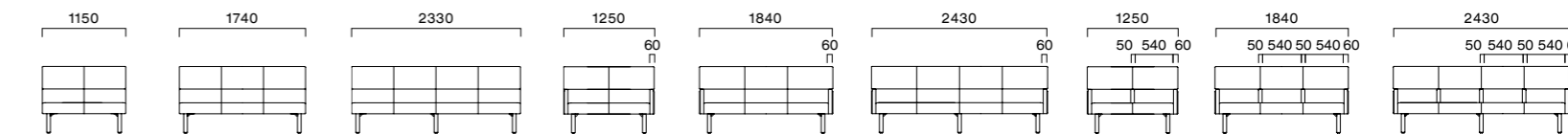



- 1 モルティEW 1N 張材:レザー
モルティEH 1N 張材:レザー
- 2 モルティEW 5N 張材:レザー-B-15 (No.37)
モルティNW 5N 張材:レザー-B-15 (No.37)
モルティEH 5N 張材:レザー-A-10 (No.12)



カームEW 5N



カームW 5N ¥88,000 カームEW 5N ¥174,800 張材:レザー-B-15 (No.9)
テーブル:TB2383・UF (P373)



モルティEW 1N ¥224,500
張材:布地-D-55 (ライトグレー)



モルティNW 5N ¥158,700
張材:布地-C-43 (ブルー)



モルティEH 5N ¥234,900
張材:布地-C-43 (ブルー)

握りやすい肘

肘は握りやすく手触りのいい形状です。

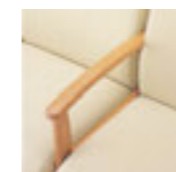

カームNW 5N ¥130,300
張材:レザー-B-04 (No.78)



カームEH 2N ¥224,500
張材:レザー-B-04 (No.59)



カームW 5N ¥88,000
張材:レザー-B-04 (No.78)



カームSEW 2N ¥144,200
張材:レザー-B-04 (No.59)

MULTI モルティ

身体を安定させるシート形状

施設の待合い等のロビーソファは、柔らかすぎずしっかりとした掛け心地が機能的です。安定して身体を支えるシート形状とブナ材の手触りは、ゆったりとした落ち着きを感じさせます。

フレーム:ブナ無垢材
背・座:モールドウレタンフォーム

木部カラー



木部は艶消し仕上げとなっています。

※この製品は加工上の都合によりD-59及びモケット等の起毛した張り地や織り目の粗い布での張り加工はできません。詳しくは担当までお問い合わせください。

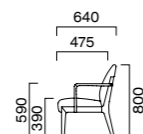

NW 二人掛射付	EW 三人掛射付	NH 二人掛中射付	EH 三人掛中射付
A 153,300	A 210,800	A 160,200	A 224,700
B 156,300	B 216,600	B 163,300	B 230,500
C 158,700	C 221,200	C 165,800	C 234,900
D 160,400	D 224,500	D 167,500	D 238,200
S 167,200	S 236,800	S 174,300	S 250,800
L 175,200	L 251,600	L 182,000	L 265,500
H 183,500	H 267,000	H 190,300	H 280,800

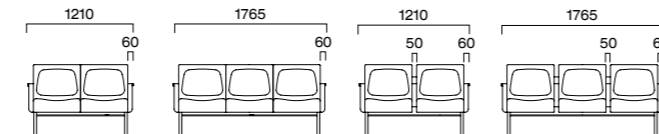

CALM カーム

木の優しさ
安定感のあるフォルム

丸みのある木製フレームは、優しい手触りです。ベーシックな安定感のあるフォルムは、心地よいやすらぎを感じさせます。

フレーム:ブナ無垢材
※この製品のレザーは横方向に加工しております。

木部カラー



W 一人掛射付	NW 二人掛射付	EW 三人掛射付	NH 二人掛中射付	EH 三人掛中射付	SNW 背無二人掛	SEW 背無三人掛
A 86,200	A 127,200	A 170,300	A 152,100	A 219,500	A 107,100	A 141,600
B 88,000	B 130,300	B 174,800	B 155,700	B 224,500	B 108,600	B 144,200
C 89,800	C 133,500	C 178,700	C 159,100	C 229,600	C 110,200	C 146,600
D 89,900	D 135,300	D 181,200	D 159,300	D 230,300	D 110,400	D 147,900
S 93,700	S 142,600	S 191,000	S 166,700	S 241,300	S 114,000	S 153,600
L 97,400	L 150,100	L 201,000	L 174,400	L 252,500	L 117,400	L 159,000
H 102,900	H 160,400	H 214,900	H 184,700	H 268,000	H 122,100	H 166,100





コルプスAM 5N コルプスASM 5N 張材:布地・参考品

CORPUS コルプス

シンプルなベンチ

どんなシーンでも合わせやすい
シンプルなデザイン。
木製脚とスチール脚から選べます。

脚:ブナ無垢材
木部カラー
5N **1N**

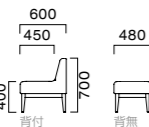

脚:スチールパイプ
(粉体塗装・シルバー)

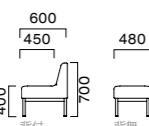

※この製品は張地を横方向に加工しております。



AM 背付 W1200	AN 背付 W1500	AE 背付 W1800	ASM 背無 W1200	ASN 背無 W1500	ASE 背無 W1800
A 99,200	A 114,500	A 126,900	A 68,400	A 80,000	A 90,300
B 103,900	B 120,000	B 133,200	B 70,600	B 82,800	B 93,700
C 107,300	C 124,500	C 138,500	C 72,400	C 85,100	C 96,400
D 116,300	D 127,600	D 142,200	D 73,700	D 86,600	D 98,400
S 119,900	S 139,700	S 156,100	S 78,700	S 92,800	S 105,600
L 131,400	L 154,000	L 172,500	L 84,600	L 100,100	L 114,100
H 143,100	H 168,400	H 189,600	H 90,500	H 107,300	H 122,700

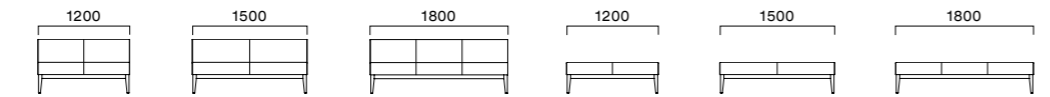

BM 背付 W1200	BN 背付 W1500	BE 背付 W1800	BSM 背無 W1200	BSN 背無 W1500	BSE 背無 W1800
A 99,200	A 114,500	A 126,900	A 68,400	A 80,000	A 90,300
B 103,900	B 120,000	B 133,200	B 70,600	B 82,800	B 93,700
C 107,300	C 124,500	C 138,500	C 72,400	C 85,100	C 96,400
D 116,300	D 127,600	D 142,200	D 73,700	D 86,600	D 98,400
S 119,900	S 139,700	S 156,100	S 78,700	S 92,800	S 105,600
L 131,400	L 154,000	L 172,500	L 84,600	L 100,100	L 114,100
H 143,100	H 168,400	H 189,600	H 90,500	H 107,300	H 122,700

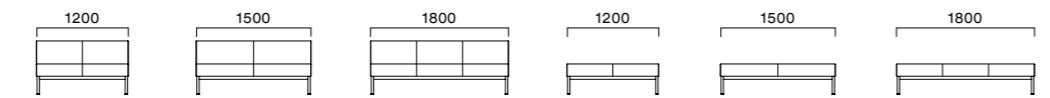

コルプスAM 5N ¥103,900
張材:布地・B-98(アイボリー)



コルプスBM ¥99,200
張材:レザー・A-10(No.46)

グリーン購入法適合品 ※価格は税抜き表示です。



ワトラスEH 5N ¥209,500 張材:レザー・A-10(No.6)×A-10(No.17)



ワトラスEW 5N ¥180,600
張材:レザー・A-10(No.41)×A-10(No.23)
ワトラスOU 5N ¥190,100
張材:レザー・A-10(No.41)



ワトラスLU 1N ¥173,800
ワトラスE 1N(片肘付) ¥172,200
張材:レザー・B-15(No.50)
※片肘のみの取付もできます。詳しくは担当者までお問い合わせください。

WATRAS ワトラス

スクエアな木製ベンチのシステムユニット

用途や使用される空間の形態に柔軟に対応するバリエーション。シンプルでありながらパブリックスペースに求められる機能性を満たしています。

フレーム:ブナ無垢材
※この製品のレザーは横方向に加工しております。

木部カラー
5N **1N**

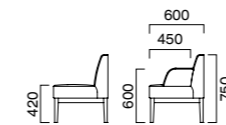

E 三人掛肘無	EW 三人掛肘付	ECH 三人掛中間肘(肘肘無)	EH 三人掛全肘	LU・RU コーナー(左・右)	OU 扇コーナー	OUH 扇コーナー全肘
A 149,000	A 177,900	A 177,900	A 206,700	A 167,800	A 190,100	A 232,600
B 154,900	B 185,000	B 185,000	B 215,100	B 173,800	B 196,600	B 240,300
C 159,900	C 190,900	C 190,900	C 221,900	C 178,700	C 202,100	C 246,700
D 160,200	D 191,600	D 191,600	D 223,000	D 182,000	D 205,500	D 250,800
S 171,100	S 205,500	S 205,500	S 239,800	S 195,400	S 220,100	S 268,100
L 184,400	L 222,000	L 222,000	L 259,600	L 210,900	L 237,000	L 288,100
H 197,900	H 238,700	H 238,700	H 279,400	H 226,600	H 254,100	H 308,400

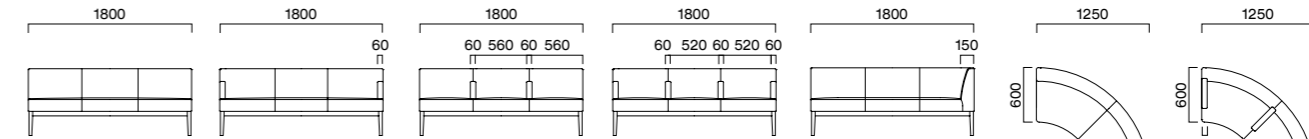

※掲載以外のツートン張りにつきましては別途お見積りいたします。

グリーン購入法適合品 ※価格は税抜き表示です。



ワトラスEH 5N ¥219,200
張材:レザー・B-15(No.50)×B-15(No.45)

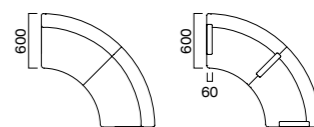

LU(コーナー左)



- 1 ビルネM・SM・ONR・扇形スツール(特注)・JL1N・SL1N
張材:レザー・セラファイトZF05
チェア:バンセW 1N (P67)
- 2 ビルネM・INR・H5N・WR5N・WL5N・JL5N・SL5N
張材:布地-D-19 (オレンジ)×D-19 (パープル)
ビルネSR・JL5N・CL5N
張材:布地-D-19 (パープル)



ビルネIR・INR・ONR・TM2
SL1N・JL1N・H1N
張材:布地-D-55(ライトグレー)×D-55(グレー)



ビルネONR
JL1N
張材:布地-D-55(ライトグレー)
×D-55(グレー)

ビルネM・OU・VU・SR
JL5N・CL5N
張材:レザー-B-15(No.27)×B-15(No.13)

BIRNE

ビルネ

軽快なシステムユニット

全17タイプの形状バリエーションの組み合わせでどんなシーンにも自在にレイアウトできます。木製脚は2色から選べ、冷たくなりがちなロビー空間に暖かい印象を与えます。



張地ランク(脚の価格に含まれません)

SR・SMはコーナー用としてのご使用はできません。

M 一人掛	N 二人掛	E 三人掛	U 角コーナー	R 右肘付	L 左肘付	SR サイド用スツール	SM サイド中腰用スツール
A 50,900	A 84,600	A 98,500	A 76,000	A 79,600	A 79,600	A 35,600	A 30,700
B 53,400	B 88,400	B 103,100	B 79,800	B 83,600	B 83,600	B 38,000	B 33,400
C 55,300	C 91,400	C 106,700	C 82,800	C 86,800	C 86,800	C 40,000	C 35,400
D 56,300	D 93,000	D 108,100	D 83,000	D 87,500	D 87,500	D 41,500	D 37,000
S 61,400	S 98,000	S 117,600	S 86,500	S 90,800	S 90,800	S 46,900	S 42,700
L 67,400	L 106,400	L 128,800	L 93,700	L 98,400	L 98,400	L 53,200	L 49,600
H 73,400	H 115,500	H 142,000	H 102,700	H 107,400	H 107,400	H 60,000	H 56,400

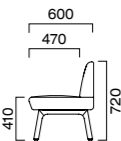

※この製品は張地を横方向に加工しております。

ツートン張り価格について 同ランク同士のツートン張りは、上記ランク価格になります。その他のツートン張りにつきましては、別途お見積りいたします。



張材:レザー-B-15(No.24)



張材:布地-B-31(グレー)×B-31(ベージュ)



張材:レザー-B-15(No.24)×B-15(No.8)



(Photo左)
ビルネE ¥103,100
張材:レザー-B-15(No.24)
SL5N ¥15,400 ×2
CL5N ¥10,400 ×1
合計 ¥144,300

※その他の組み合わせ価格につきましてはお問い合わせください

■脚の組み合わせはレイアウト上でご確認ください。

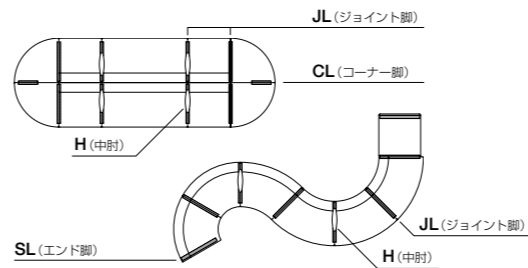

※ご使用方法やレイアウトによってはパーツの取り付けや組み合わせができない場合があります。見積もり時やご注文の際に必ずレイアウト図等で確認をさせていただきます。

■脚は使い方に合わせて選べます。



単独使用の場合

エンド脚を使用して椅子単体でのご使用が可能です。設置が簡単でレイアウトの変更も自由にできます。(SRは対応できません) U・VU・OUはコーナー脚も必要です。オプションのジョイントパーツを使用すれば連結することができます。

連結使用の場合

ジョイント脚を使用すれば椅子どうしを確実に固定することができます。レイアウトをくすさずにお使いいただけます。

OPTION

ジョイントパーツ



イスを単体でご使用の際に取付できます。オプション価格 ¥2,500

木部カラー

肘・脚は木部を2色からお選びください。



組付高:H595
肘木長さ:310
肘巾:65

肘



H(中肘) ¥10,400

脚



WL(左肘) WR(右肘)

張地ランク
A 24,400
B 25,400
C 26,100
D 26,800
S 28,800
L 31,300
H 34,500

組付高:H595
肘木長さ:390
肘巾:75
肘組付巾:45

脚



SL(エンド脚) ¥15,400
JL(ジョイント脚) ¥20,500
CL(コーナー脚) ¥10,400

テーブル天板 (TM・T・TR)

2タイプからお選びください。



表面材:メラミン化粧板 縁材:ABS樹脂 厚40t



VU 扇外コーナー(90°)	OR 扇外コーナー(60°)	ONR 扇外コーナー(45°)	OU 扇コーナー(90°)	IR 扇コーナー(60°)	INR 扇コーナー(45°)	TM サイド・中腰用天板	T コーナー用天板	TR コーナー用天板
A 84,800	A 69,500	A 73,600	A 82,500	A 72,600	A 76,400			
B 88,800	B 71,700	B 76,200	B 85,400	B 76,000	B 79,900			
C 90,700	C 73,500	C 78,000	C 87,900	C 77,800	C 82,600			
D 93,600	D 74,300	D 79,300	D 89,000	D 79,200	D 85,600	42,500	47,100	47,900
S 98,900	S 79,000	S 84,300	S 95,200	S 83,700	S 88,000			
L 105,200	L 84,600	L 90,000	L 102,600	L 89,600	L 95,100			
H 113,100	H 91,100	H 96,500	H 111,600	H 97,700	H 103,200			

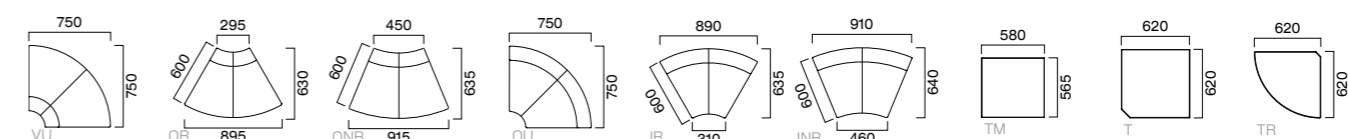

グリーン購入法適合品 ※価格は税抜き表示です。



アトースM・OU・VR 張材:布地-B-31(イエローグリーン)×布地-B-31(グレー) 脚:木台輪(木目柄樹脂シート貼り)



アトースM 張材:レザー-B-15(No.3)×A-10(No.24)
 張材:レザー-B-15(No.28)×A-10(No.24)
 張材:レザー-A-10(No.48)×A-10(No.24)
 アトースTM 張材:レザー-A-10(No.24)



ATHOS アトース

組み合わせ自在のロビーソファ

20形状の豊富なパターンの組み合わせにより、直線レイアウトや円形・楕円形のフレキシブルなアイランドレイアウト等、自由自在にアレンジできます。

立ちやすい座前形状

座前部に傾斜をつけ着座や立ち上がりがしやすく、汚れもつきにくい形状です。



座下: Sバネ仕様
 テーブル天板(TM・T・TR)
 表面材/緑材・メラミン化粧板 K-6111KN
 ※この製品は張地を横方向に加工しております。

OPTION

- ブラッグ PS9151仕様
 - 張地ランク B×B(ツートン張り) ¥59,600
 - C×C(ツートン張り) ¥62,400
 - D×D(ツートン張り) ¥66,100
- ブラッグ PS9151仕様
 - 脚バリエーション(木台輪) ¥15,100
 - 木目柄樹脂シート貼り(65H) ¥33,800
- ブラッグ PS9151仕様
 - 連結金具(ブラッグ用) PJ2001 1個 ¥800
 - PJ2001用ワッシャー 1個(レベル調整用) ¥200
 - 連結金具(台輪用) PJ2002 1個 ¥1,700

	M 一人掛射無	N 二人掛射無	E 三人掛射無	L・R 左射付・右射付	U 角コーナー	OU 扇コーナー(90°)	OUY 両面コーナー	IR 扇コーナー(30°)
(R:右射付)	¥59,600	¥95,900	¥130,300	¥91,400	¥82,600	¥112,500	¥235,400	¥77,900
	¥62,400	¥100,300	¥136,200	¥95,800	¥86,200	¥117,500	¥244,900	¥81,100
	¥66,100	¥105,200	¥143,200	¥101,300	¥89,400	¥123,100	¥253,200	¥85,500
	¥15,100	¥33,800	¥41,300	¥19,100	¥15,800	¥23,000	¥51,600	¥21,000

※B・C・Dランクでの1色張りも上記ランク表の価格となります。

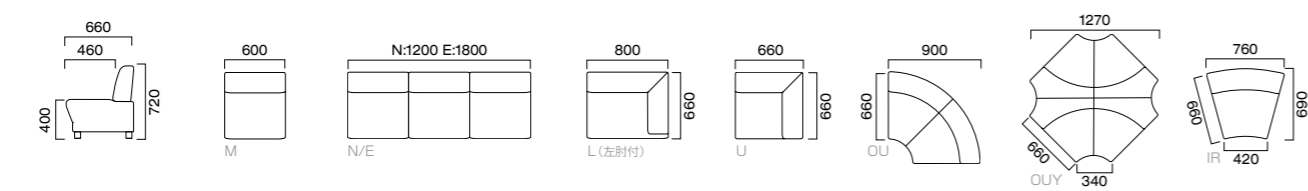

VU 扇外コーナー	OR 扇外コーナー(30°)	ONR 扇外コーナー(30°)	VR 外コーナー	SM スツール	SR コーナスツール(1/4円)	TM サイドテーブル	TR コーナースツール(1/4円)	T コーナースツール	ML マガジンラック	PL プランター
¥102,200	¥83,900	¥115,500	¥73,300	¥50,400	¥53,200	¥60,600	¥77,800	¥72,000	¥119,300	¥122,200
¥105,900	¥87,300	¥120,300	¥76,000	¥52,200	¥55,300	¥61,500	¥79,300	¥73,000	¥120,300	¥123,100
¥111,400	¥89,600	¥124,400	¥80,700	¥55,300	¥58,100	¥63,400	¥82,600	¥73,500	¥122,200	¥125,200
¥24,100	¥21,000	¥27,600	¥24,800	¥15,100	¥24,800	¥15,100	¥24,100	¥16,000	¥15,100	¥15,100

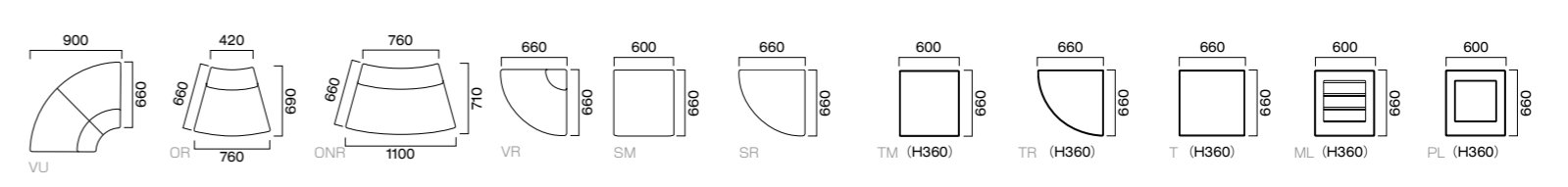



前 **ウィーブSR** 張材:布地-B-31(ページュ)
 中 **ウィーブM・VR** 張材:布地-B-31(ダークオレンジ)
 奥 **ウィーブS・T2** 張材:布地-B-31(ページュ)



1 **ウィーブM・SR**
 2 **ウィーブU**
 ナターレBW(P44)



ウィーブM
 張材:レザー-A-10(No.41)
ウィーブVR
 張材:レザー-A-10(No.8)

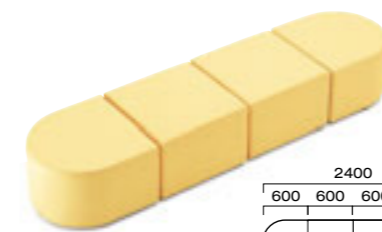
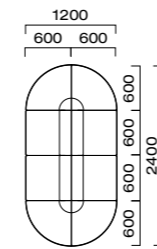
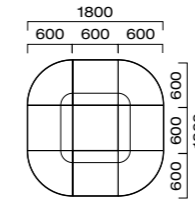

ウィーブS・SC
 張材:レザー-A-10(No.40)

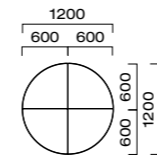

ウィーブSR・T1
 張材:レザー-B-04(No.74)

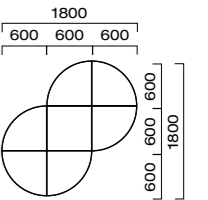

WEAVE ウィーブ

600角モジュールのスクエアスタイル

レイアウト効率の良い600角の組み合わせで、小さな待合スペースからフリースペースまでとても使いやすいデザインです。

テーブル天板

T・TRは2タイプの天板からお選びください。
 表面材・メラミン化粧板
 縁材・ABS樹脂 厚30t

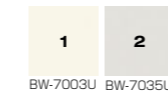

BW-7003U BW-7035U

OPTION

ジョイントパーツ

レイアウト後のズレを防ぐジョイントパーツが取付できます。使用していない時は、折りたたんで収納できます。

オプション価格 単¥2,500



M 一人掛	U 角コーナー	VR 外コーナー	SR コーナースツール(1/4円)	SC エンドスツール	S コーナースツール	T コーナートーブル	TR コーナートーブル(1/4円)
A 41,300	A 66,500	A 54,000	A 39,100	A 38,200	A 35,300	A 51,600	A 59,300
B 44,000	B 70,000	B 56,300	B 40,500	B 40,500	B 37,900	B 53,200	B 60,800
C 46,500	C 73,300	C 58,700	C 43,100	C 42,600	C 39,600	C 55,000	C 62,500
D 48,200	D 74,500	D 60,000	D 44,200	D 44,100	D 42,500	D 55,900	D 63,300
S 54,600	S 82,300	S 66,200	S 49,400	S 49,700	S 48,800	S 60,000	S 67,400
L 61,800	L 90,200	L 71,800	L 55,300	L 55,400	L 55,300	L 63,600	L 70,800
H 70,400	H 100,100	H 78,600	H 62,500	H 62,600	H 63,900	H 69,000	H 76,700

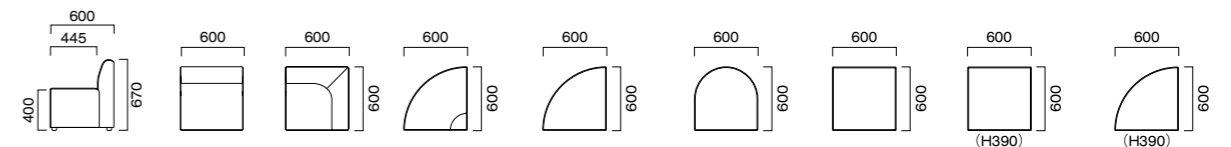



エニティ OU・OR・VR 張材:レザー-B-15 (No.27)、オールマイティー (L-1521)
 スツール:サリータH (P284)、SU2920 (P284)
 カウンターチェア:ミティ - SLC-OR (P243)
 カウンターテーブル:T14 MW-1800W 500D - CSL-CR (P344)



エニティOU・OR・VR・TR
 エニティVR
 エニティM・OU・OR・VR
 張材:布地-B-31 (ダークブルー、グレー)



エニティVR 張材:レザー
 チェア:マニコA 5NL (P54)

ENITI エニティ

組み合わせやすいベーシック

R形状やスツールなど豊富なバリエーションの組み合わせで多彩なレイアウトが可能です。

ブラレグPS9141仕様
 ※この製品は張地を横方向に加工しております。

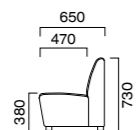

M 一人掛	N 二人掛	E 三人掛	U 角コーナー	OU 隅コーナー	OR 扇外コーナー	VR 外コーナー
A 47,000	A 78,100	A 109,900	A 72,600	A 107,800	A 71,600	A 71,600
B 48,900	B 82,400	B 115,800	B 77,300	B 115,000	B 73,800	B 73,800
C 51,700	C 87,000	C 122,000	C 82,500	C 122,100	C 78,200	C 78,200
D 53,400	D 89,400	D 126,700	D 81,300	D 120,000	D 80,500	D 80,500
S 59,400	S 99,300	S 141,500	S 91,200	S 134,300	S 88,400	S 88,400
L 65,100	L 107,900	L 153,600	L 100,300	L 146,900	L 95,800	L 95,200
H 72,700	H 118,600	H 173,200	H 109,100	H 159,200	H 103,700	H 101,500

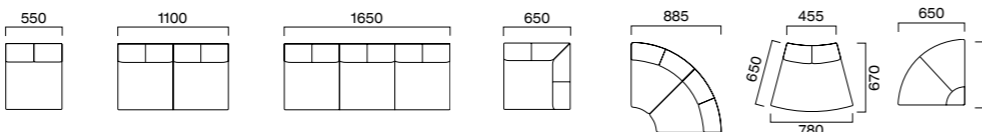

SM 背無一人掛 (スツール)	SN 背無二人掛	SE 背無三人掛	TR コーナーテーブル (1/4円)	T コーナーテーブル
A 42,800	A 74,600	A 94,600	A 64,300	A 56,200
B 44,800	B 77,600	B 98,400	B 66,000	B 58,500
C 46,500	C 80,800	C 102,300	C 67,900	C 60,300
D 48,000	D 80,800	D 104,800	D 68,500	D 58,400
S 52,900	S 87,700	S 114,300	S 72,400	S 60,500
L 57,000	L 93,900	L 122,800	L 76,000	L 62,700
H 60,800	H 100,000	H 131,200	H 80,300	H 65,600

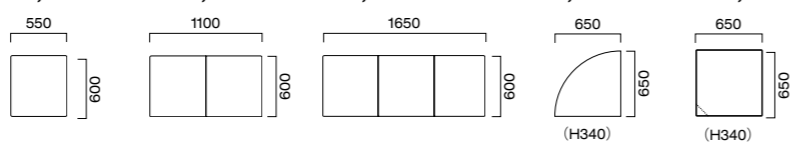

Tはコーナー用テーブルの為、1ヶ所の側面コーナーが楕円のついた形状になっています。

テーブル天板
 表面材:メラミン化粧板
 縁材:ABS樹脂



BY-5125U

ジョイントパーツ



全タイプに標準装備しています。使用してない時は折りたんで収納できます。



ファロンM ¥68,800 張材:レザー-B-04 (No.55) × B-04 (No.72)
 ファロンS ¥44,100 張材:レザー-B-04 (No.72)



ファロンM
 張材:レザー-A-10 (No.16) × A-10 (No.41)
 ファロンS
 張材:レザー-A-10 (No.41)



ファロンS
 張材:レザー-A-10 (No.41)
 張材:レザー-A-10 (No.16)
 ファロンSN
 張材:レザー-A-10 (No.41)

ファロンM
 張材:レザー-A-10 (No.16) × A-10 (No.41)
 レザー-A-10 (No.64) × A-10 (No.41)
 レザー-A-10 (No.12) × A-10 (No.41)



FALLON ファロン

柔らかなボリューム感のフォルム

平面と曲面を組み合わせたボリューム感のあるフォルム。フリースペースへ様々なレイアウト提案を可能にします。

脚:専用ブラレグ仕様
 座下:合板仕様
 ※この製品は張地を横方向に加工しております。



M 一人掛	S 背無一人掛	SN 背無二人掛
A 65,000	A 41,500	A 74,000
B 68,800	B 44,100	B 78,100
C 72,000	C 46,100	C 81,600
D 74,100	D 47,500	D 83,900
S 82,600	S 53,100	S 93,200
L 92,600	L 59,600	L 104,100
H 103,000	H 66,400	H 115,400

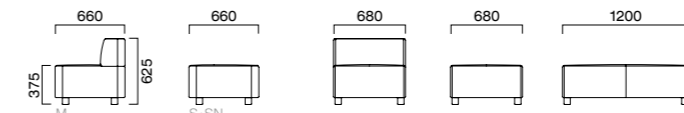

●ツートン張り価格について
 同ランク同士のツートン張りは、上記ランク価格になります。その他のツートン張りにつきましては、別途見積りいたします。

フレキシブルな優しいフォルム

張り包みのベンチスタイル。パーツの組み合わせにより様々なシーンへコーディネートできます。単体でも連結レイアウトでもフレキシブルに対応できるバリエーションも魅力です。



モエリスE+WL+WR+H ¥258,300
張材:レザー-C-38 (No.1)×C-38 (No.3)
脚:台輪・NA



モエリスN ¥130,700
張材:レザー-C-38 (No.1)
脚:台輪・NA



モエリスE ¥143,800
張材:レザー-C-38 (No.1)
脚:木脚・CM9703



モエリスN+WL+WR ¥173,500
張材:レザー-C-38 (No.1)×C-38 (No.3)
脚:木脚・CM9703



モエリスTM1 ¥53,100
張材:レザー-C-38 (No.1)
脚:木脚・CM9703



モエリスM ¥91,700
張材:レザー-C-38 (No.1)
脚:台輪・NA



モエリスM ¥76,900
張材:レザー-C-38 (No.1, 3)
モエリスTM1 ¥53,100
張材:レザー-C-38 (No.3)
脚:木脚・CM9703

MOERIS モエリス

細やかな機能性

シート面の後ろは、引き込みを小さく加工しており、ゴミなどが中へ入り込まずに掃除のし易い工夫がしてあります。脚も木脚と台輪仕様から選べますので、シーンに応じた使い方が可能です。

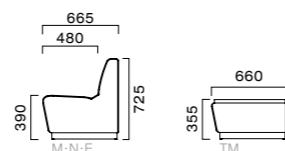

※この製品は張地を横方向に加工しております。

グリーン購入法適合品 ※価格は税抜き表示です。

テーブル天板
2タイプからお選びください。
表面材・メラミン化粧板
縁材・ABS樹脂 厚30t

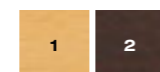

BV-5671U JI-293B

OPTION ジョイントパーツ

木脚用
¥2,500 (1セット)
台輪用
PJ2002
¥1,700 (1個)

脚:木脚仕様



M 一人掛	N 二人掛	E 三人掛	TM サイドテーブル
A 71,300	A 102,000	A 131,800	A 47,500
B 74,400	B 106,900	B 138,400	B 50,600
C 76,900	C 110,900	C 143,800	C 53,100
D 78,600	D 113,600	D 147,400	D 54,800
S 85,200	S 124,200	S 161,700	S 61,400
L 92,700	L 136,200	L 177,800	L 68,900
H 100,200	H 148,200	H 194,000	H 76,400

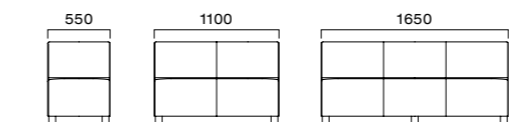

※脚:ラバーウッド無垢材(H65)、ボルト径W3/8
※木脚は2色(5N:CM9703、1N:CM9702)からお選びください。

脚:台輪仕様



M 一人掛	N 二人掛	E 三人掛	TM サイドテーブル
A 86,100	A 121,800	A 159,100	A 62,300
B 89,200	B 126,700	B 165,700	B 65,400
C 91,700	C 130,700	C 171,100	C 67,900
D 93,400	D 133,400	D 174,700	D 69,600
S 100,000	S 144,000	S 189,000	S 76,200
L 107,500	L 156,000	L 205,100	L 83,700
H 115,000	H 168,000	H 221,300	H 91,200

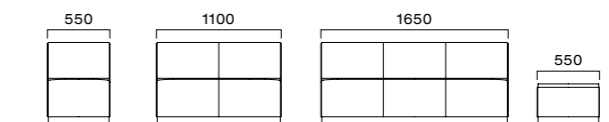

※台輪表面材:化粧板(65H)
※台輪は2色(NA、BR)からお選びください。

肘



WL 左肘	WR 右肘	H 中間肘
A 25,700	A 9,800	A 9,800
B 28,800	B 11,200	B 11,200
C 31,300	C 12,300	C 12,300
D 33,000	D 13,000	D 13,000
S 39,700	S 16,000	S 16,000
L 47,200	L 19,400	L 19,400
H 54,700	H 22,800	H 22,800

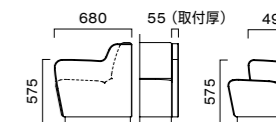

※肘パーツご注文の際は本体と合わせてご指定ください。
左肘・右肘は片側のみ価格です。左右をご指定ください。



モエリスE+WL+WR+H ¥258,300 張材:レザー-C-12 (No.11)×C-12 (No.5) 脚:台輪・BR



1



2

- 1 サリータH 張材:レザー-B-15 (No.9, 13)
 SU2920 張材:レザー-B-15 (No.9)
 ソファ:エニティ OU・OR・VR (P280)
 カウンターチェア:アディスタンド・SLC-CR (P242)
 テーブル:T14 MW-1800W 500D・CSL-CR (P344)
 テーブル:T14 MW-600φ・CSL-CR (P344)
- 2 SU2920 張材:レザー-B-15 (No.7:26)
 ソファ:マルチOM-1 W-A・OM-3 W-A (P290)
 テーブル:TB2715・QV-MW (P338)
 奥のカウンターチェア:テモラカウンターH1 DG-MD (P238)
 奥のテーブル:TB2735・CSL-BL (P344)



1

2

- 1 トノー 張材:レザー-B-15 (No.37), A-10 (No.12)
 2 トノー 張材:レザー-B-15 (No.21, 36)



サリータH ¥81,600 張材:レザー-B-15 (No.46)
 サリータL ¥81,600 張材:レザー-B-15 (No.32)



SU2920 ¥19,900
 張材/レザー-B-15 (No.26)
 張材/レザー-B-15 (No.7)
 張材/レザー-B-15 (No.23)

サリータH ¥81,600 張材:レザー-B-15 (No.21)
 サリータL ¥81,600 張材:レザー-B-15 (No.35)



SALITA サリータ

オープンスペースに
 リズミカルな存在感

2種類のシート高さの組み合わせで、
 動きのあるレイアウトができます。
 ※この製品は張地を横方向に加工しております。



L SH350	H SH400
A 77,500	A 77,500
B 81,600	B 81,600
C 85,100	C 85,100
D 87,500	D 87,500
S 96,800	S 96,800
L 107,700	L 107,700
H 118,000	H 118,000



SU2920

脚:専用ブラバート仕様
 本体:モールドウレタンフォーム

A 18,600
B 19,900
C 21,000
D 22,400
S 25,600
L 29,200
H 34,200

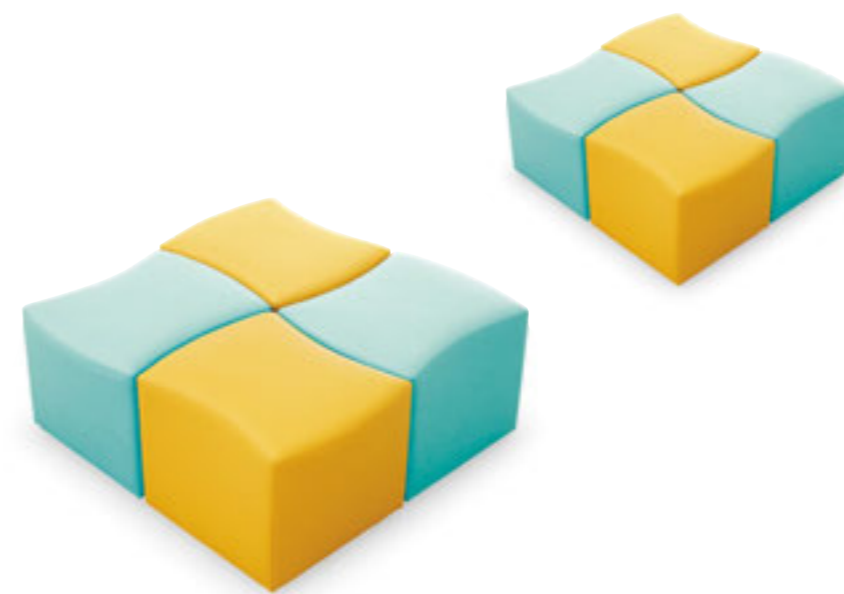

トノー ¥37,200
 張材:レザー-B-15 (No.23, 32)

TONNEAU トノー



A 35,000
B 37,200
C 39,200
D 40,700
S 47,100
L 52,600
H 58,900



ベンチ1 ¥90,700



ベンチ2 ¥103,600
 張材:布地-B-31 (レッド)

BENCH ベンチ

フレーム:スチールパイプ(シルバー塗装)
 座:ブナ突板成型合板

1:プライウッド 2:張座

A 102,400
B 103,600
C 104,400
D 107,600
S 111,300
L 115,100
H 117,300
あゆド 90,700

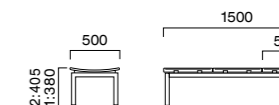



フラゼE ¥156,400 張材:レザー-A-10(No.46)×A-10(No.3)

FRASE フラゼ

身体をしっかり支える バックレスト

特徴的なバックレストは長椅子のパーソナルスペースを確保するとともに視覚的にもリズムを生み出します。

脚:スチールパイプ(粉体塗装・シルバー)
※この製品のレザーは横方向に加工しております。

●ツートン張り価格について
同ランク同士のツートン張りは、右記ランク価格になります。その他のツートン張りにつきましては、別途お見積りいたします。

※この製品は加工上の都合によりD-59及びモケット等の起毛した張り地や織り目の粗い布での張り加工はできません。詳しくは担当者までお問い合わせください。

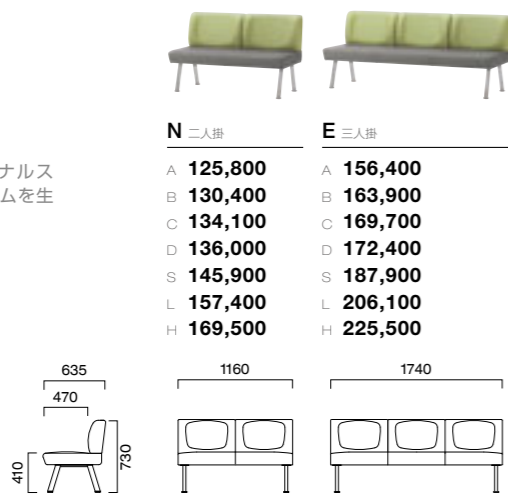

N 二人掛		E 三人掛	
A	125,800	A	156,400
B	130,400	B	163,900
C	134,100	C	169,700
D	136,000	D	172,400
S	145,900	S	187,900
L	157,400	L	206,100
H	169,500	H	225,500



張材:レザー-C-17(No.2)×C-17(No.10)



アステルEH HN-B ¥212,800 張材:レザー-B-15(No.35)

用途に合わせた座高は3タイプ

子どもや小柄な方のためには、低いシートのタイプ。ケガで足が不自由な方、妊婦の方、お年寄りの方には、腰掛ける時や立ち上がる際に体を支えるアームタイプ。人それぞれによって違う「座りやすさ」をバリエーション化しました。

ESTEL アステル

脚:スチールパイプ(粉体塗装・シルバー)
肘:ラバーウッド無垢材
※この製品は張地を横方向に加工しております。

木部カラー

HN 3N ※手すりカラーはHN色のみです。

座高を3タイプから選べます。
(手すり付はSH400タイプのみの設定です。)
A:SH360 H740 肘付タイプ肘高560
B:SH400 H780 肘付タイプ肘高600
C:SH450 H830 肘付タイプ肘高650



OPTION
高齢者や妊婦の方などが使用する場合に立ち上がり易さを考慮した座の奥行の小さいタイプの製作も承ります。詳しくは担当者にご確認ください。(SD:410設定)

N 二人掛肘無		E 三人掛肘無		NW 二人掛肘付		EW 三人掛肘付	
A	132,600	A	159,300	A	138,000	A	165,200
B	137,400	B	164,900	B	142,300	B	170,900
C	141,600	C	170,800	C	147,400	C	176,700
D	144,200	D	174,100	D	149,900	D	180,000
S	155,100	S	187,600	S	160,400	S	193,400
L	167,700	L	203,400	L	172,800	L	209,800
H	179,900	H	219,900	H	185,000	H	226,300

※表示寸法はBタイプです。A-Cタイプは左記をご覧ください。

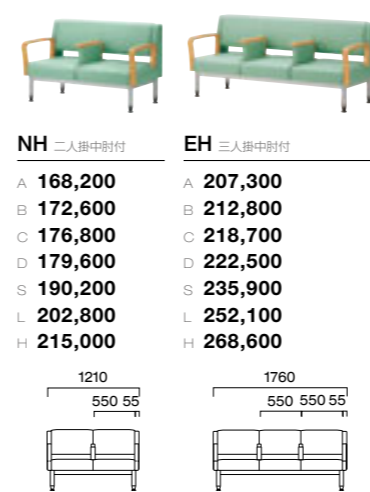

NH 二人掛肘付		EH 三人掛肘付	
A	168,200	A	207,300
B	172,600	B	212,800
C	176,800	C	218,700
D	179,600	D	222,500
S	190,200	S	235,900
L	202,800	L	252,100
H	215,000	H	268,600

手すり付

手すり:オレフィン系樹脂

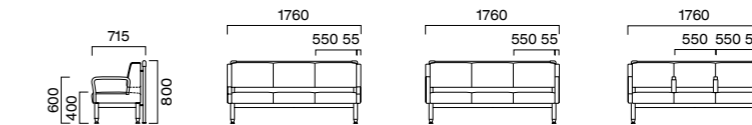

ET 三人掛肘無		EWT 三人掛肘付		EHT 三人掛肘付	
A	215,700	A	221,400	A	256,200
B	221,300	B	226,900	B	261,800
C	226,900	C	232,800	C	267,800
D	230,500	D	236,100	D	271,300
S	244,500	S	249,700	S	285,100
L	259,900	L	265,600	L	301,100
H	276,400	H	282,100	H	317,600

後ろの人への配慮 (手すり付タイプ)

縦にイスが並ぶ場合や通路となる場合には、後ろの人が通る際に体を支えることができる手すり付きをお選びいただけます。





バストンEH 1N 張材:レザー



クベM 張材:レザー-B-15 (No.50, No.6, No.23, No.31)



バストンEH 5N ¥171,000
張材:布地-B-31 (イエローグリーン)

握りやすい肘

肘先端は握りやすく手触りのいい形状です。



フラットな座面

座が傾斜していないので身体が移動しやすいデザインです。



BASTON

通路を広く確保するコンパクト設計

奥行580mmのスリムなデザイン。垂直な背は、壁付けや背合わせもすっきり取ります。

脚: スチールパイプ (粉体塗装・シルバー)
肘: フナ無垢材
※この製品は張地を横方向に加工しております。

木部カラー

5N 1N

■ APC1加工 (肘付タイプ)

抗菌・防カビ塗装 APC1対応 >>P129
オプション価格
NW/EW ※¥1,000 NH ※¥1,500 EH ※¥2,000



N 二人掛肘無		E 三人掛肘無		NW 二人掛肘付		EW 三人掛肘付		NH 二人掛中肘付		EH 三人掛中肘付	
A	89,000	A	119,300	A	97,900	A	125,500	A	118,800	A	165,200
B	93,000	B	125,300	B	101,900	B	131,100	B	122,600	B	171,000
C	96,000	C	129,900	C	105,000	C	135,600	C	125,600	C	175,400
D	98,400	D	133,100	D	107,100	D	138,900	D	127,800	D	178,700
S	106,800	S	145,800	S	115,700	S	151,200	S	136,200	S	191,100
L	116,800	L	160,700	L	125,500	L	165,800	L	146,200	L	205,700
H	127,600	H	176,900	H	136,300	H	182,000	H	155,700	H	218,800

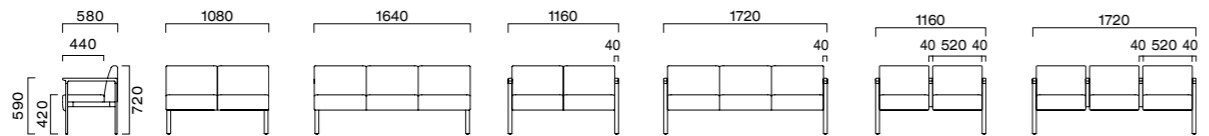

COUPE

コンパクトで軽快なスタイル

レイアウト性を重視したコンパクトな設計。モールドフォームのクッションは体に合わせた曲面により、快適な掛け心地です。

脚: スチールパイプ (粉体塗装・シルバー)
本体: モールドウレタンフォーム



M 一人掛		E 三人掛	
A	55,200	A	171,000
B	58,500	B	177,700
C	62,500	C	193,800
D	63,700	D	196,200
S	70,900	S	218,300
L	76,400	L	234,600
H	81,600	H	248,600



クベE ¥193,800
張材:レザー-C-22 (No.1)

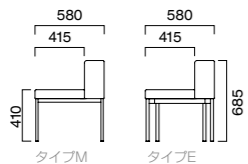

ソリティM, MR, ML, E 張材:レザー



スティロE ¥110,700
張材:レザー-A-10 (No.24)

STYLO

表情豊かな格子状のキルティング

ふっくらとキルティング加工されたシートと、シャープな脚が空間に心地よい存在感を与えます。

脚: スチールパイプ (粉体塗装・シルバー)
※この製品は、張地を横方向に加工しております。



M 一人掛		E 三人掛		S スツール		SE 背無し三人掛	
A	51,400	A	110,700	A	43,600	A	75,400
B	53,700	B	117,100	B	44,600	B	77,500
C	55,500	C	122,200	C	45,600	C	79,200
D	55,100	D	122,400	D	46,200	D	80,500
S	59,300	S	126,400	S	48,600	S	85,000
L	64,100	L	137,700	L	51,400	L	90,300
H	70,300	H	152,200	H	54,900	H	97,600

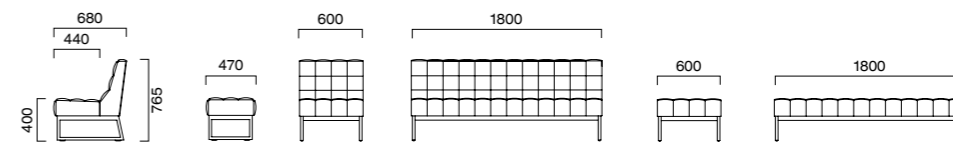

ソリティM ¥56,900
ソリティS ¥55,800
張材:レザー-A-10 (No.24)



THORITY

軽快なユニットソファ

コーナーやスツールなど組み合わせやすいバリエーション。丸味のあるフレームラインが優しい印象です。

脚: スチールパイプ (クロムメッキ)
※この製品は、張地を横方向に加工しております。



ジョイントパーツ
全タイプに標準装備しております。
使用していない時は折りたたんで収納できます。

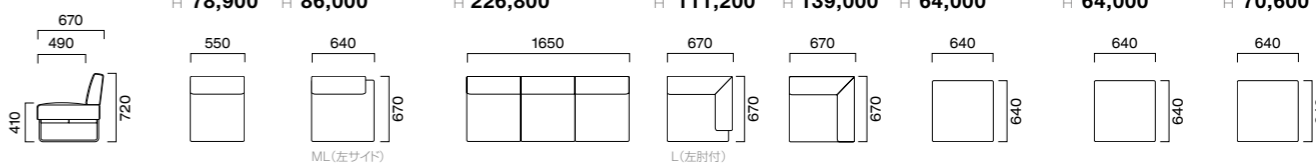



マルトルEW ¥187,600
 張材:レザー-A-10 (No.8)×A-10 (No.3) 張材:レザー-A-10 (No.42)×A-10 (No.3)
 テーブル:TB2714・HV-MW (P338)

オープンエリアの新しいコミュニケーションスタイル

変容するオフィスシーンに新しいコミュニケーションスタイルを提案するソファです。用途やスペースに合わせてフレキシブルに対応するバリエーションも魅力です。



マルトルE ¥143,200
 張材:レザー-A-10 (No.3)

マルトルEW ¥187,600
 張材:レザー-A-10 (No.16)×A-10 (No.3)



MARTRU マルトル

脚:スチールパイプ(クロムメッキ)
 ※この製品は張地を横方向に加工しております。

N 二人掛	E 三人掛	NW 二人掛両側/パネル	EW 三人掛両側/パネル	NL 二人掛左側/パネル	EL 三人掛左側/パネル	NR 二人掛右側/パネル	ER 三人掛右側/パネル
A 123,100	A 143,200	A 167,400	A 187,600	A 145,200	A 165,400	A 145,200	A 165,400
B 131,800	B 153,600	B 181,000	B 202,800	B 156,500	B 178,200	B 156,500	B 178,200
C 139,000	C 162,000	C 192,200	C 215,300	C 165,600	C 188,700	C 165,600	C 188,700
D 140,600	D 164,000	D 196,400	D 219,800	D 168,500	D 191,900	D 168,500	D 191,900
S 158,400	S 185,200	S 224,800	S 251,500	S 191,600	S 218,300	S 191,600	S 218,300
L 179,300	L 209,800	L 258,200	L 288,700	L 218,700	L 249,300	L 218,700	L 249,300
H 198,400	H 232,500	H 291,000	H 325,100	H 244,700	H 278,900	H 244,700	H 278,900

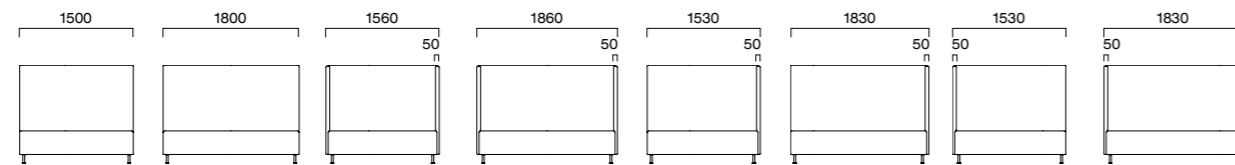

●ツートン張りについて
 同ランク同士のツートン張りは、上記ランク価格になります。その他のツートン張りにつきましては、別途お見積もりいたします。

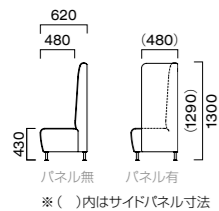

※()内はサイドパネル寸法



マルトルN 張材:布地・フレイバ(T-4251)



ローバックタイプ

オープンな休憩スペースには、背の低いサイズが軽快な印象です。

マルトル OM-3 (W1500) W-A ¥197,400
 マルトル OM-1 (W900) W-A ¥143,700
 張材:布地-C-53 (コラル)×C-53 (ライトグレー)
 スツール:SU2920 (P284)
 テーブル:TB2715・QV-MW (P338)
 奥のカウンターチェア:テモラカウンターH1 DG-MD (P238)
 奥のテーブル:TB2735・CSL-BL (P344)

サイズオーダーモデル

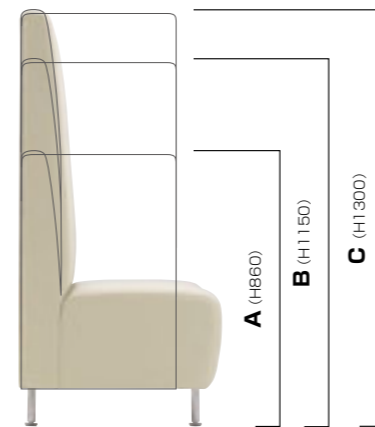

OMタイプは高さから選べます。

用途やプライバシーのレベルに合わせて高さが選べます。

オーダーの仕方				
品名	間口	サイドパネル	高さ	張地
マルトル OM-2 (W1150)	OM1~4	W:両側 L:左側 R:右側	A B C	398種のカラーガイドからお選びください。

OPTION

木目のバックパネル

Eタイプ、Nタイプは木目のバックパネルの取り付けもできます。



間口を10mm単位でサイズオーダーできます。

OM-1 W:600~900	OM-2 W:910~1200	OM-3 W:1210~1500	OM-4 W:1510~1800
A 79,300	A 101,200	A 128,100	A 148,000
B 85,300	B 108,600	B 136,800	B 158,400
C 90,300	C 114,700	C 144,000	C 166,900
D 91,800	D 115,500	D 145,800	D 168,800
S 104,200	S 130,500	S 163,800	S 190,100
L 118,800	L 147,700	L 185,000	L 215,000
H 133,900	H 165,600	H 208,800	H 240,500

サイドパネル

L 左側 / R 右側
A 22,300
B 24,700
C 26,700
D 28,000
S 33,300
L 39,500
H 46,400

表示は片側のみの価格です。左右をご指定ください。(W:両側をご希望の場合は、表示価格の2倍になります。)

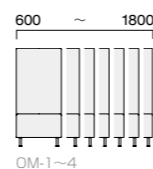

OM-1~4

バックパネル

背裏に木目パネルが取付できます。(E,Nタイプ限定)
 ※注文時にご指定ください。
 表面材:メラミン化粧板 TJY2252K
 縁材:ABS樹脂
 脚補助プレート:スチールプレート (シルバー塗装・裏面フェルト付)
 ※バックパネル仕様は、転倒防止用の補助プレートが標準装備となります。

バックパネル仕様

N-BP(Nタイプ)	張地ランク表に下記価格を加算してください。
NW-BP(NWタイプ)	
NL-BP(NLタイプ)	
NR-BP(NRタイプ)	※ ¥89,800
E-BP(Eタイプ)	張地ランク表に下記価格を加算してください。
EW-BP(EWタイプ)	
EL-BP(ELタイプ)	
ER-BP(ERタイプ)	※ ¥96,100

その空間だけのベンチをつくる

デザインやサイズが自由にオーダーできるシステムソファ

BANC パン

オーダーメイド感覚で、間口サイズと高さが10mm単位でオーダーできるベンチタイプのシステムソファ。シーンに合わせて奥行や張りスタイルが選べます。確実に固定設置ができる壁掛け構造タイプや、台輪を収納庫として使用できるタイプなどあらゆる商業空間で求められる機能やデザインをラインナップしたベンチソファのスタンダードです。

奥行サイズと構造を選ぶ

奥行サイズ3タイプ×シート構造3タイプ

奥行は、省スペース対応のD500、ベーシックなD560、ゆったりサイズのD600から選べます。シート構造は、本体+台輪の2ピース構造と、座が脱着し台輪が収納庫として活用できる3ピース構造を設定。あらゆるスペースに対応します。

収納機能付/壁面設置専用の3ピースモデル

A D500 壁掛式 (収納機能付)

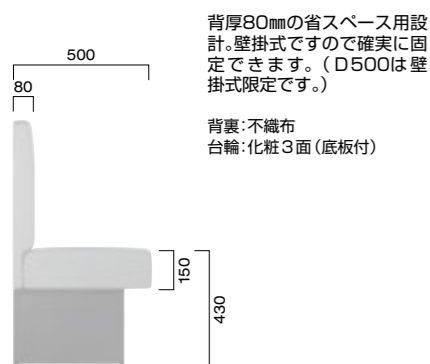

背厚80mmの省スペース用設計。壁掛式ですので確実に固定できます。(D500は壁掛式限定です。)

背裏:不織布
台輪:化粧3面(底板付)

B D560 壁掛式 (収納機能付)

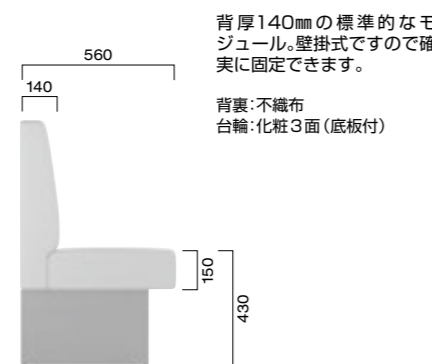

背厚140mmの標準的なモジュール。壁掛式ですので確実に固定できます。

背裏:不織布
台輪:化粧3面(底板付)

C D560 背+台輪固定式 (収納機能付)

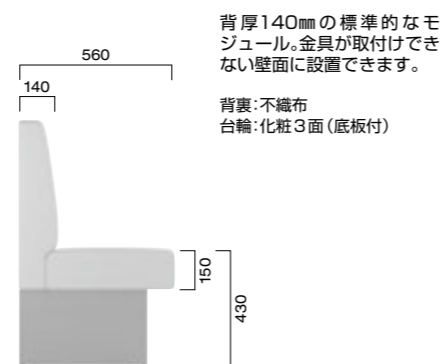

背厚140mmの標準的なモジュール。金具が取付けできない壁面に設置できます。

背裏:不織布
台輪:化粧3面(底板付)

収納機能付

(A,B,Cタイプ)
座面を取り外すと、台輪部分が収納庫(底板付)としてご利用いただけます。



壁掛式

(A,Bタイプ)
壁面に専用金具を取り付け、背を引っ掛けて取り付けます。(壁に金具が取り付けられることを予めご確認ください。)

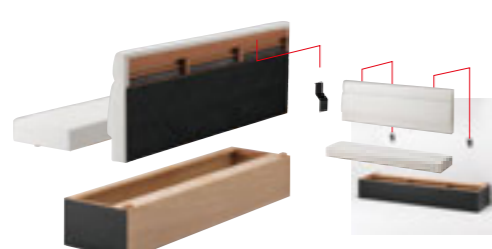

背+台輪固定式

(Cタイプ)
背と台輪をボルトで固定します。



フリースペースにも使える2ピースモデル

D D560 背座+台輪固定式 (収納機能無)

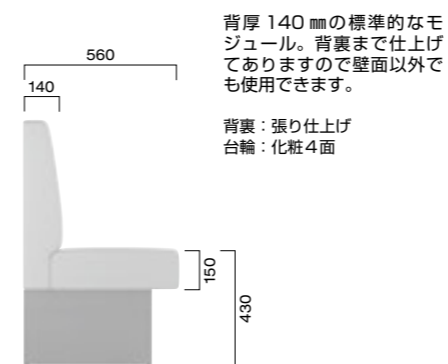

背厚140mmの標準的なモジュール。背裏まで仕上げてありますので壁面以外でも使用できます。

背裏:張り仕上げ
台輪:化粧4面

E D600 背座+台輪固定式 (収納機能無)

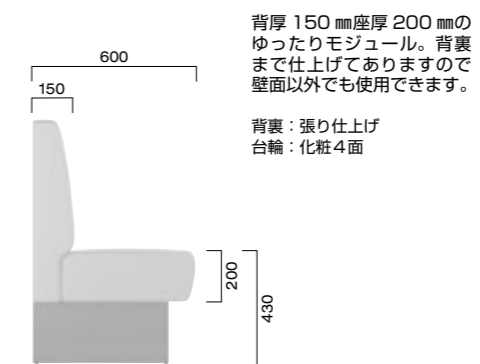

背厚150mm座厚200mmのゆったりモジュール。背裏まで仕上げてありますので壁面以外でも使用できます。

背裏:張り仕上げ
台輪:化粧4面

背座+台輪固定式

(D,Eタイプ)
背座と台輪をボルトで固定します。(台輪を設置した後本体を後方へスライドさせて固定するので現場での設置も簡単です。)

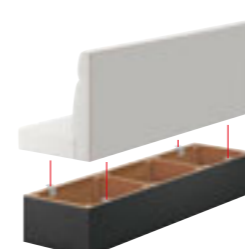

ORDER

品名	タイプ	張仕上	形状	台輪	張地
バン	A	1	OM1~6	BL	398頁のカラガイドからお選びください。
	B	2	(U)	NA	
	C	3	(DU)	BR	
	D		※()はD Eのみ		
	E				

特注品のオーダーについて

柱やコーナーなど室内空間の形状に合わせて傾斜カットタイプ、変形コーナータイプ、切り込みタイプなどの特別注文も承ります。詳しくは担当者までお問い合わせください。

台輪は3色からお選びください。

化粧板



単色:ブラック 木目:ナチュラル 木目:ブラウン

全てのタイプは高さの間口を10mm単位で指定できます。

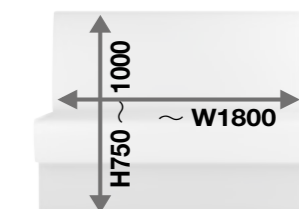

コーナーは2形状からお選びください。

(D,Eタイプ)
壁付以外のフリースペースでも使用できるD,Eタイプは2種類のコーナーを設定しています。Dタイプのコーナーは、B,Cタイプに組み合わせて使用できます。(コーナータイプに収納機能はありません)



U

DU



バンE3 OM-6 (W1800 H1000) -BR
バンE3 DU (H1000) -BR
張材:布地-D-19 (アイボリー)
テーブル:T14 MD-600W 750D - SF-BM (P332)
チェア:カレテラ 1N (P76)

バンA1 OM-4 (W1300 H750) -NA
張材:レザー-B-15 (No.9, 26)
テーブル:T14 MN-600W 750D - SS-SI (P332)
T14 MN-600φ - SS-SI (P332)
チェア:ラグゲッタ1 WH (P174)



デザインとサイズを選ぶ

デザイン 3タイプ×サイズ(間口/高さ)は10mm単位で自由にご指定いただけます。

張り仕上げは、使いやすいベーシックな3タイプ。

間口サイズは最大1800mmまで、高さは本体部分の高さ変更により完成高H750~1000mmの範囲で10mm単位での指定ができます。



A D500 壁掛式(収納機能付)

バン	張地ランク	W(間口)					
		W:~650	W:660~900	W:910~1100	W:1110~1300	W:1310~1500	W:1510~1800
A1	A	45,100	56,600	63,900	73,600	85,100	100,600
	B	48,200	59,600	67,400	77,500	89,500	105,700
	C	50,600	62,000	70,200	80,700	93,000	109,900
	D	52,300	63,800	72,000	83,000	95,600	113,000
	S	59,000	70,400	79,600	91,900	105,500	124,600
	L	66,900	78,200	88,600	102,200	117,200	138,300
	H	75,800	87,100	98,800	114,000	130,600	154,100
	寸法	500 420 180 H470~720					
A2	A	49,300	60,900	67,500	79,600	88,500	104,400
	B	52,100	64,000	71,000	83,700	92,800	109,500
	C	54,400	66,400	73,700	86,800	96,300	113,600
	D	56,000	68,100	75,600	89,000	98,800	116,400
	S	62,500	74,700	83,400	98,000	108,400	127,800
	L	70,000	82,700	92,200	108,300	119,700	141,000
	H	78,500	91,600	102,400	120,100	133,200	156,800
	寸法	500 420 180 H470~720					
A3	A	48,600	60,400	67,500	78,800	86,400	103,200
	B	51,900	63,600	71,100	82,900	90,900	108,400
	C	54,400	66,200	73,800	86,200	94,500	112,500
	D	56,200	68,000	75,900	88,600	97,100	115,500
	S	63,200	75,000	83,800	97,800	107,000	126,900
	L	71,400	83,200	93,100	108,400	118,300	140,400
	H	80,800	92,600	103,600	120,600	132,100	156,600
	寸法	500 420 180 H470~720					

※座下:合板仕様
 ※この製品は全タイプ張地を横方向に加工しております。
 ※ランク価格にツートン張りは含まれません。別途お見積もりいたします。

A3タイプの背分割数	
(W)	分割数
~520	3
~670	4
~820	5
~970	6
~1120	7
~1270	8
~1420	9
~1570	10
~1720	11
~1800	12

台輪	台輪	OM-1用	OM-2用	OM-3用	OM-4用	OM-5用	OM-6用
BL(単色)		31,400	34,900	36,500	40,300	47,300	54,600
NA・BR(木目)		35,200	38,800	41,900	45,400	47,800	55,800



ブラック ナチュラル ブラウン

バンの完成品価格は、本体と台輪を合計したものととなります。

- 1 バンC2 OM-6-NA 張材:レザー-C-12(No.1)
 マニコB 5NL 張材:レザー-C-12(No.3)(P54)
 テーブル:T21 5N-600W 600D - EV-BL (P334)
 オルサC(P204)
 バンC2 OM-6-NA 張材:レザー-C-12(No.11)
 テーブル:T21 5N-1800W 500D - EV-BL (P334)
- 2 バンC2 OM-6-NA 張材:レザー-C-12(No.11)
 マニコB 5NL 張材:レザー-C-12(No.12)(P54)
 テーブル:T21 5N-600W 600D - EV-BL (P334)
 オルサC・D・E(P204)



B/C D560 B:壁掛式(収納機能付) C:背+台輪固定式(収納機能付)

バン	張地ランク	W(間口)					
		W:~650	W:660~900	W:910~1100	W:1110~1300	W:1310~1500	W:1510~1800
B1/C1	A	46,500	57,900	66,100	75,100	87,700	103,400
	B	49,500	61,000	69,400	79,200	92,000	108,600
	C	52,000	63,400	72,200	82,200	95,600	112,700
	D	53,700	65,100	74,200	84,600	98,100	115,600
	S	60,400	71,800	81,900	93,500	108,000	127,000
	L	68,400	79,700	90,700	103,700	119,600	140,400
	H	77,300	88,600	100,800	115,500	133,000	156,300
	寸法	560 420 180 H470~720					
B2/C2	A	51,500	63,400	70,500	82,900	91,900	107,300
	B	54,300	66,400	73,800	86,800	96,200	112,200
	C	56,700	68,800	76,700	90,100	99,500	116,100
	D	58,400	70,600	78,700	92,300	102,000	119,000
	S	64,700	77,300	86,300	101,200	111,500	130,800
	L	72,200	85,200	95,200	111,600	122,500	143,600
	H	80,800	94,100	105,300	123,300	135,900	159,400
	寸法	560 420 180 H470~720					
B3/C3	A	50,100	62,000	69,600	80,300	89,200	106,100
	B	53,300	65,100	73,300	84,500	93,600	111,100
	C	55,800	67,500	76,100	87,800	97,000	115,100
	D	57,600	69,400	78,100	90,200	99,500	118,000
	S	64,600	76,500	86,100	99,300	109,200	129,300
	L	72,900	84,600	95,400	109,900	120,600	142,400
	H	82,200	93,900	105,900	122,100	134,400	158,600
	寸法	560 420 180 H470~720					

※座下:合板仕様
 ※この製品は全タイプ張地を横方向に加工しております。
 ※ランク価格にツートン張りは含まれません。別途お見積もりいたします。

B3/C3タイプの背分割数	
(W)	分割数
~520	3
~670	4
~820	5
~970	6
~1120	7
~1270	8
~1420	9
~1570	10
~1720	11
~1800	12

台輪	台輪	OM-1用	OM-2用	OM-3用	OM-4用	OM-5用	OM-6用
BL(単色)		31,400	34,900	36,500	40,300	47,300	54,600
NA・BR(木目)		35,200	38,800	41,900	45,400	47,800	55,800



ブラック ナチュラル ブラウン

バンの完成品価格は、本体と台輪を合計したものととなります。



パンE2 OM-6-NA 張材:布地-B-98(ベージュ)×レザー・マニエラ(L-1325)



パンE1 OM-6 (W1600 H950) -BR
張材:レザー-B-15(No.44)×B-15(No.40)
テーブル:T1B 1N-1200W 800D-EV2-BL (P322)
チェア:マニコB 1N (P54)

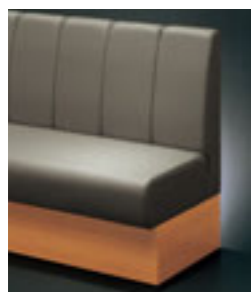

パンE1 OM-2-NA パンE1 OM-5-NA 張材:レザー-B-15(No.25)



パンD2タイプ バックパネル仕様
張材:レザー-B-15(No.37) チェア:キノ2 MN ループ脚仕様(特注) (P214)

特注製作について

用途、空間に合わせた特注仕様も製作できます。詳しくは担当者までお問い合わせください。

D D560 背座+台輪固定式(収納機能無)

パン	張地ランク	W(開口)							
		W:~650	W:660~900	W:910~1100	W:1110~1300	W:1310~1500	W:1510~1800	U 角コーナー	DU 扇角コーナー
D1	A	33,600	47,000	52,200	59,600	68,800	77,500	51,500	75,100
	B	36,600	51,100	56,900	65,100	75,000	84,800	54,800	81,400
	C	39,400	54,900	61,800	70,600	81,300	92,300	57,900	87,800
	D	40,500	56,200	63,300	72,800	85,000	95,600	59,500	87,800
	S	46,900	65,000	73,800	85,400	99,900	112,500	67,000	101,200
D2	L	54,400	75,400	86,300	100,100	117,400	132,500	76,100	116,800
	H	63,600	87,500	100,800	117,100	136,800	155,700	89,100	137,000
	A	35,800	49,300	54,300	62,400	71,600	80,300	52,500	76,900
	B	38,700	53,300	59,200	67,800	77,800	87,600	55,800	83,200
	C	41,500	57,000	63,900	73,500	84,000	94,900	59,100	87,800
D3	D	42,600	58,400	65,300	75,500	87,700	98,300	60,500	89,600
	S	49,200	67,100	76,100	88,100	102,700	115,300	68,100	102,900
	L	56,700	77,600	88,400	102,800	120,100	135,200	77,100	118,500
	H	65,800	89,800	103,000	119,800	139,500	158,400	90,000	138,700
	A	35,300	49,000	54,000	62,100	71,200	80,000	52,100	76,300
D3	B	38,400	52,700	58,800	67,500	77,400	87,300	55,300	82,600
	C	41,200	56,700	63,500	72,900	83,700	94,600	58,500	89,000
	D	42,300	57,900	65,000	75,200	87,300	98,100	60,100	89,000
	S	48,600	66,800	75,600	87,800	102,400	114,900	67,600	102,400
	L	56,300	77,200	88,000	102,500	119,800	134,900	76,700	117,900
D3	H	65,800	89,800	103,000	119,900	139,700	158,400	90,100	139,000

※座下:合板仕様
※この製品は全タイプ張地を横方向に加工しております。
※ランク価格にツートン張りは含まれません。別途お見積もりいたします。

D3タイプの背分割数

(W)	~520	~670	~820	~970	~1120	~1270	~1420	~1570	~1720	~1800
分割数	3	4	5	6	7	8	9	10	11	12

台輪	台輪	OM-1用	OM-2用	OM-3用	OM-4用	OM-5用	OM-6用	U用	DU用
BL(単色)	280	18,300	20,400	25,700	29,300	35,200	41,100	26,500	62,000
NA-BR(木目)	470	24,100	27,900	33,400	37,300	46,000	48,300	30,000	71,900



パンの完成品価格は、本体と台輪を合計したものととなります。

E D600 背座+台輪固定式(収納機能無)

パン	張地ランク	W(開口)							
		W:~650	W:660~900	W:910~1100	W:1110~1300	W:1310~1500	W:1510~1800	U 角コーナー	DU 扇角コーナー
E1	A	41,500	55,100	62,400	72,500	84,800	101,400	62,000	86,800
	B	44,100	58,800	66,700	77,300	90,500	108,200	66,600	93,200
	C	46,900	62,500	71,000	82,300	96,300	114,900	71,200	99,600
	D	48,600	63,500	73,700	85,400	99,800	119,000	74,100	103,500
	S	55,100	71,600	83,900	97,400	113,400	135,100	85,300	118,900
E2	L	62,800	81,100	96,200	111,500	129,300	154,300	98,200	136,800
	H	72,000	93,300	110,700	128,500	148,700	177,400	113,600	158,600
	A	46,400	60,000	69,100	79,200	92,700	109,100	66,700	91,600
	B	49,100	63,600	73,400	83,900	98,300	115,900	71,300	98,100
	C	51,800	67,200	77,500	89,000	104,100	122,600	76,100	104,400
E3	D	53,500	68,400	80,100	92,000	107,400	126,800	79,000	108,200
	S	60,000	76,500	90,500	104,100	121,300	143,000	90,000	123,700
	L	67,600	85,900	102,600	118,000	137,100	162,000	103,000	141,500
	H	76,800	98,100	117,200	135,000	156,600	185,200	118,400	163,400
	A	50,800	65,700	77,300	87,900	103,300	121,300	67,000	94,300
E3	B	53,500	69,300	81,800	92,700	108,900	127,800	71,800	100,700
	C	56,200	72,900	85,900	97,900	114,700	134,700	76,500	107,100
	D	57,800	73,900	88,600	100,800	118,200	138,800	79,300	110,800
	S	64,400	82,100	99,000	112,900	131,800	154,900	90,400	126,300
	L	72,000	91,600	111,100	126,900	147,600	174,200	103,500	144,200
E3	H	81,600	104,200	126,100	144,300	167,500	197,700	119,700	166,500

※座下:合板仕様
※この製品は全タイプ張地を横方向に加工しております。
※ランク価格にツートン張りは含まれません。別途お見積もりいたします。

E3タイプの背分割数

(W)	~600	~850	~1100	~1350	~1600	~1800
分割数	2	3	4	5	6	7

台輪	台輪	OM-1用	OM-2用	OM-3用	OM-4用	OM-5用	OM-6用	U用	DU用
BL(単色)	280	20,100	22,400	28,300	32,400	39,000	45,200	29,100	68,100
NA-BR(木目)	470	26,500	30,800	36,800	41,100	50,700	53,300	33,200	79,200



パンの完成品価格は、本体と台輪を合計したものととなります。



- 1 マリベルM・N 張材:レザー・ブルー
- 2 マリベルN 張材:レザー・ブラウン
テーブル:T14 MN-1000W 700D・XV-BL (P332)
- 3 マリベルM・N・DU 張材:レザー・ベージュ
- 4 マリベルN・DU 張材:レザー・ブラック

お求めやすいベンチソファ

ベーシックなデザインと形状バリエーションでお求めやすい価格にこだわったベンチソファです。待合や飲食店舗など多用途に使えるモジュールで、背もたれが2タイプのスタイルからお選びいただけます。



マリベルM ¥27,100
マリベルDU ¥64,600
張材:レザー・ブラウン



張材:レザー・グリーン



張材:レザー・ピンク



張材:レザー・ブルー

Special Edition

下記レザーのみ限定価格でお求めいただけます。

限定価格

	マルセラ	マリベル
M (一人掛)	¥25,900	¥27,100
N (二人掛)	¥42,500	¥44,200
DU (扇角コーナー)	¥62,600	¥64,600

レザー



機能: 防汚・抗菌・難燃・耐アルコール・耐次亜塩素酸
台輪: ブラック塗装仕上

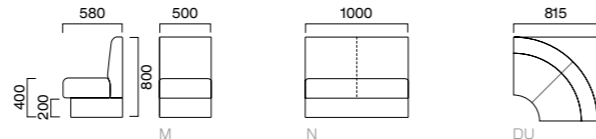

※台輪: ブラック塗装仕上
※座下: 合板仕様



マルセラM ¥25,900
マルセラN ¥42,500
マルセラDU ¥62,600
張材:レザー・ベージュ



マリベル ¥35,000
張材:レザー・B-14 (No.4) × B-15 (No.26)



マルセラM ¥35,500
張材:レザー・C-17 (No.2) × C-17 (No.7)



マリベル ¥38,100
張材:布地・D-19 (レッド)



張材:レザー・ベージュ



張材:レザー・ブラック

MARCELA マルセラ

M 一人掛	N 二人掛	DU 扇角コーナー
A 29,400	A 53,100	A 73,800
B 33,300	B 59,700	B 82,900
C 35,500	C 63,900	C 88,300
D 35,600	D 64,100	D 88,600
S 40,800	S 72,300	S 98,100
L 46,900	L 83,600	L 112,000
H 52,800	H 93,900	H 124,700

※この製品は張地を横方向に加工しております。
※同ランク同士のツートン張は、上記ランク価格になります。
その他のツートン張りにつきましては、別途お見積りいたします。
この頁の商品はグリーン購入法適合品です。 ※価格は税抜き表示です。

MARIBEL マリベル

M 一人掛	N 二人掛	DU 扇角コーナー
A 30,700	A 55,000	A 75,900
B 35,000	B 62,600	B 86,100
C 37,300	C 66,500	C 91,600
D 38,100	D 67,800	D 91,700
S 43,900	S 77,800	S 104,600
L 50,700	L 89,500	L 119,800
H 57,100	H 99,500	H 133,300

マルセラN ¥63,900
張材:布地・C-42 (オレンジ)



飲食施設のソファの選び方

インテリア空間との高いコーディネート性が求められるソファ。クレスではオーダーメイド感覚でデザインやサイズをセレクトできます。

クラブ



壁面のアートに合わせソファの背を高くし、光沢感のあるレザーでコーディネート。特注の肘置などスペースに合わせてオリジナルで製作。

特注ソファ・特注ツール・特注肘置き(張材:レザー)



カラオケ

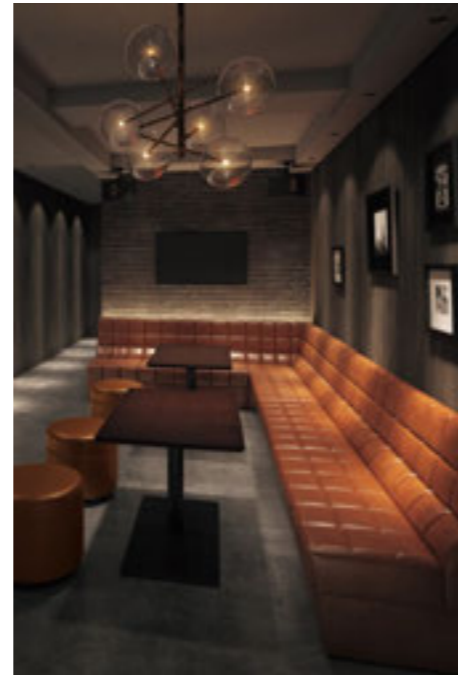

マリベル(張材:レザー・ベージュ)→P298
マリベル(張材:レザー・ブラック)→P298
SU2158(張材:レザー・A10 No.24)→P312

ボックス席とカウンター席のレイアウト。一般的なクラブの基本構成。

ボックス席:
ブラージュ(張材:布地・B-31スモークグレー)→P307
テーブル TB1484-ES-BL→P341
カウンター席:
テンボ(張材:布地・B-31スモークグレー)→P245



ベーシックなベンチスタイルのソファを黒で統一しシックに演出。ローコストながら上品なコーディネート。

マリベル(張材:レザー・ブラック)→P298

レストラン・カフェフードコート



フードコートのベンチ席。壁のグラフィカルな配色と一体化させたベンチは4色で張り分けた特別仕様。

特注ベンチ(張材:レザー)
チャロ(張材:レザー)→P72
テーブル 特注メラミンタイプ 600W 750D・GF-PO

レストラン・カフェ



テーマパーク内にあるスイーツカフェ。床や壁のイメージに合わせて製作した大きなベンチが、空間の象徴的な存在として機能している。

特注ベンチ(張材:レザー・クレンズII L-1252)
マニコB 5NL(張材:レザー・ポーラL-1131※柄合わせ)→P54
テーブル 特注メラミンタイプ 600W 600D・GF-SI

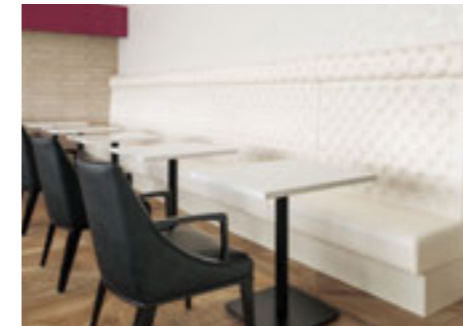

産婦人科のカフェテリア。ホテルのような高級感と癒しを表現した空間。ベンチはハイバックでボタン締めを施した特注品で製作。

特注ベンチ(張材:レザー・ワイバーL-1209)
ドナーレW 6T(張材:C-32 No.3)→P102
テーブル T18 MW-600W 700D・HV-MB→P322



医科大学内のレストラン。壁面と柱に合わせたベンチを製作。

特注ベンチ(張材:布地×レザー)
マニコA 5NL(張材:レザー)→P54
マニコB 5NL(張材:布地×レザー)→P54
テーブル T18タイプ特注-EV-SI→P322



ファミリー向けのステーキハウス。中央のブース席は柱や造作に合わせてサイズを細かく設定。

特注ベンチ(張材:レザー)
テーブル 特注メラミンタイプ 2100W 1000D
プレミス1N(張材:レザー・B-09 No.8)→P140

構造について

掛け心地を重視する

クラブ向けソファ

長時間座りながらお酒や会話を楽しむクラブ空間では、掛け心地を重視した構造がお勧めです。

座下:Sパネ仕様

S型のパネを並列に取り付けた構造で、座り心地を重視したホールド感のある感触が得られます。



耐久性を重視する

カラオケ向けソファ

幅広い世代が楽しむカラオケボックスでは、耐久性を重視した構造がお勧めです。

座下:合板仕様

座面に積層合板を使用し耐久性を確保。その上に高密度なウレタンを重ねクッション性を高めています。



メンテナンス性を重視する

レストラン向けソファ

台輪付ベンチはスペースを有効に活用しながら、足元に傷がつきにくく掃除もしやすい構造です。

収納機能

台輪内部を収納スペースとして利用できるタイプも選べます。

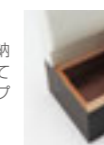

安心品質

耐久性へのこだわり

クレスでは既製品のカスタマイズから特注品の設計・製作まで安定した品質で対応。品質マネジメントシステムにより過酷な使用環境を想定した強度試験を実施しています。



CLUB Sofa

上質なラグジュアリー感を演出するクラブソファ

ゆったりと身体を包むルーズな張り仕上げです。



マクベスM ¥43,900
 マクベスU ¥77,900
 張材:レザー-C-22 (No.1)
 脚:木脚-CM9601



(Photo上)

マクベスM ¥71,500
 マクベスU ¥120,600
 張材:レザー-H-61 (No.1)
 脚:木台輪
 テーブル:TB1485-SL-CR (P341)

(Photo左)

マクベスM ¥55,800
 マクベスU ¥99,000
 張材:布地-L-11 (アイボリー) (P312)
 脚:ブラレッグ-PS9141
 SU2148 ¥32,300
 張材:布地-L-11 (アイボリー) (P312)
 脚:ブラレッグ-PS9141
 テーブル:TB1475-SL-CR (P341)

MACBETH マクベス

座下:Sパネ仕様

※マクベスのレザー張りは、B-15、C-22、H-60、H-61、H-62からお選びください。
 ※この製品は張材の種類によって、しわの風合等仕上り状態が変わる場合があります。

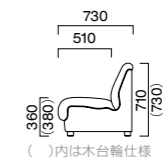

	M 一人掛	U 角コーナー
ブラレッグ PS9141仕様	B 40,800 C 43,100 D 43,900 S 50,400 L 55,800 H 66,400	B 73,300 C 77,100 D 79,200 S 89,400 L 99,000 H 114,900

脚バリエーション

木脚 CM9601-CM9602	¥ 800	¥ 800
木台輪	¥ 5,100	¥ 5,700

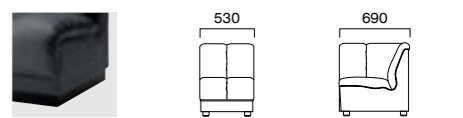

グリーン購入法適合品 ※価格は税抜き表示です。



ノーツAM ¥56,500
ノーツAU ¥91,800
張材:レザー-C-22 (No.1)
脚:ブラレック・PS9141
テーブル:TB1554 - EV-SI (P340)

NOTOS ノーツ

ゆったりとした オールラウンドソファ

張り仕上はルーズ張りのAタイプとプレーンなBタイプ。飲食店をはじめ、ロビーや応接スペースなど幅広く使えます。

座下: S/バネ仕様

ブラレック
PS9141仕様

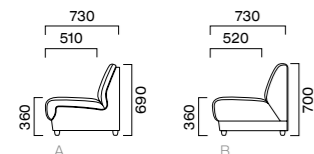

AM 一人掛	AU 角コーナー	BM 一人掛	BU 角コーナー
A 52,600	A 79,400	A 50,800	A 77,600
B 54,600	B 85,000	B 52,800	B 83,100
C 56,500	C 91,800	C 54,800	C 89,100
D 57,000	D 93,600	D 55,500	D 91,300
S 65,700	S 106,600	S 64,000	S 103,500
L 74,400	L 124,000	L 72,700	L 117,900
H 84,600	H 140,200	H 82,800	H 132,900

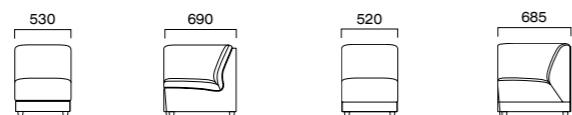

CLEMENT クレマン

個性的なキルティングの格子

直線を基調にしたデザインでクラブからロビー・待合など多様な空間を個性的に演出します。

脚: 専用ブラバート仕様
座下: S/バネ仕様
※この製品は、張地を横方向に加工しております。

Special Edition

クレマンは左記レザーのみ限定価格でお求めいただけます。

ブラック

限定価格

M (一人掛)	¥29,800
N (二人掛)	¥56,700
U (角コーナー)	¥50,600

機能: 防汚・抗菌・難燃
耐アルコール
耐次亜塩素酸

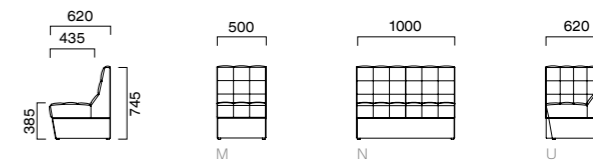

M 一人掛	N 二人掛	U 角コーナー
A 35,000	A 65,900	A 52,700
B 38,400	B 71,200	B 55,800
C 41,000	C 75,500	C 58,000
D 41,400	D 76,200	D 58,300
S 45,400	S 85,500	S 64,100
L 52,300	L 97,200	L 70,800
H 60,400	H 110,600	H 81,800



(Photo上)
クレマンM ¥41,000
クレマンU ¥58,000
張材:布地-C-52 (ブラウン)
テーブル:TB2698 - YB (P370)

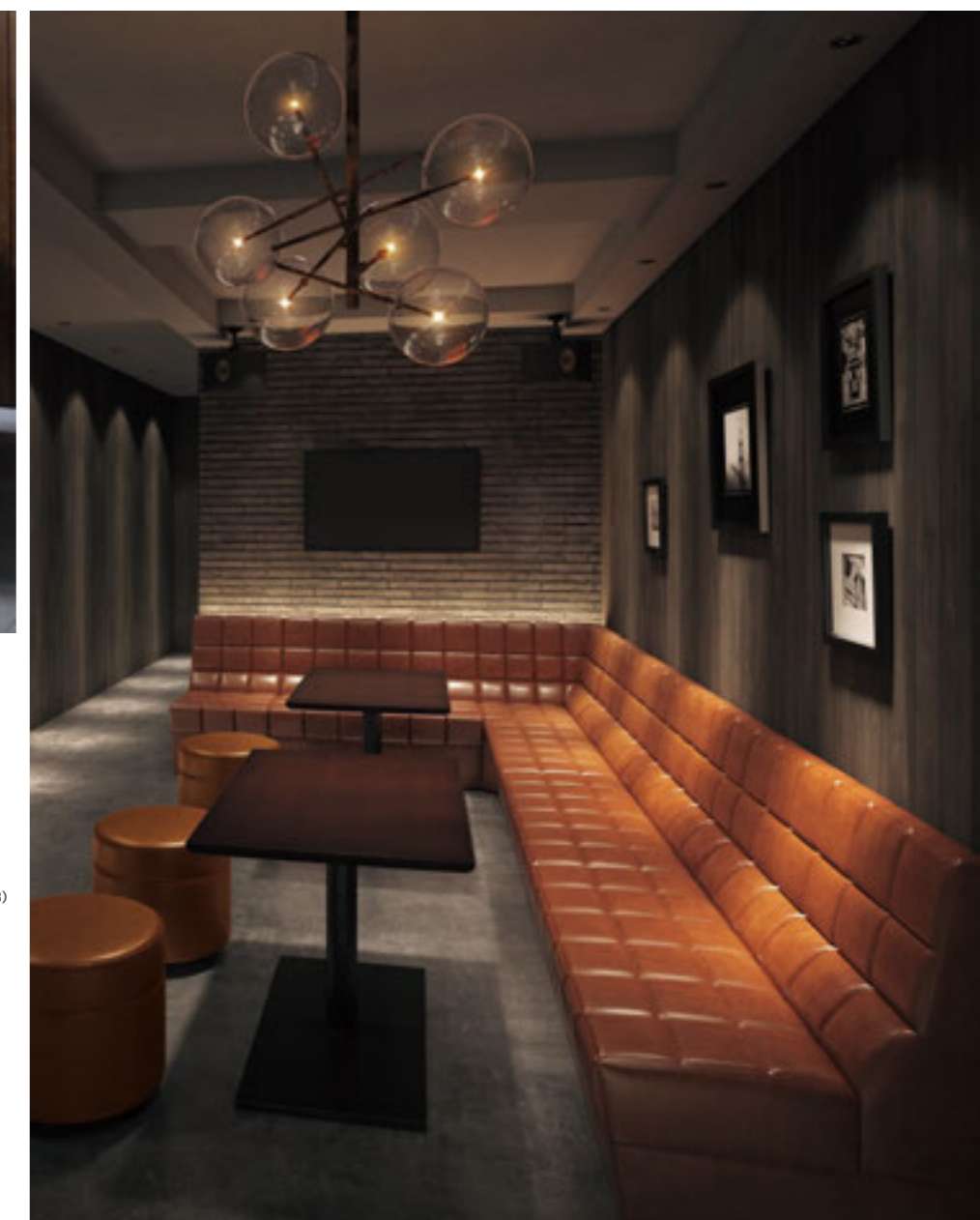

(Photo右)
クレマンM ¥38,400
クレマンU ¥55,800
張材:レザー-B-09 (No.3)
スツール:SU2148 (P312)
テーブル:T01 2N-900W 600D - EV-BL (P328)



クレマンM ¥35,000
クレマンU ¥52,700
張材:レザー-A-10 (No.41)



キャロルM 張材:レザー-C-12(No.3)
 ホークB 張材:レザー-C-12(No.3)(P312)



CAROL キャロル

上品なディテールの定番モデル

座前のパイピングラインがアクセント。
 コストパフォーマンスに優れたロングセラーです。

座下:S/バネ仕様

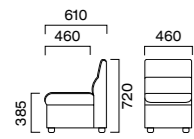

M 一人掛	N 二人掛	U 角コーナー	OU 扇コーナー	DU 扇角コーナー	OM-1 W:~650	OM-2 W:660~900	OM-3 W:910~1100	OM-4 W:1110~1300	OM-5 W:1310~1500
A 34,300	A 60,500	A 64,700	A 85,000	A 95,200	A 50,400	A 64,100	A 74,600	A 90,800	A 101,100
B 36,600	B 62,900	B 67,800	B 88,200	B 99,000	B 52,600	B 67,000	B 77,900	B 95,200	B 106,100
C 40,000	C 68,100	C 73,700	C 94,700	C 106,300	C 57,400	C 72,900	C 84,700	C 103,900	C 116,000
D 40,500	D 69,600	D 75,600	D 96,900	D 108,300	D 59,000	D 75,000	D 86,800	D 106,600	D 119,000
S 47,600	S 78,300	S 83,200	S 105,000	S 117,600	S 67,100	S 84,800	S 98,500	S 118,400	S 135,800
L 52,000	L 86,300	L 91,900	L 114,900	L 129,900	L 74,600	L 93,900	L 109,200	L 134,100	L 150,300
H 60,500	H 98,400	H 102,900	H 127,000	H 146,100	H 82,800	H 104,400	H 122,000	H 148,300	H 166,600

間口を10mm単位でサイズオーダーできます。

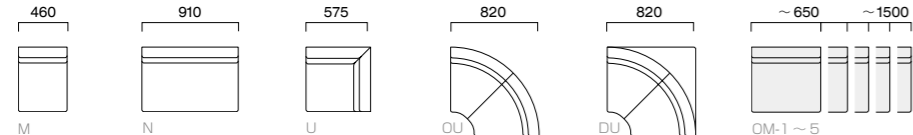

- OM-5は背・座中央にステッチが入ります。
- OM-4は張地によりW1210以上にステッチが入ります。
- 価格はすべてブラレックPK9000で設定しております。

IRIS アイリス

ボリューム感のあるシートのキルティングが個性的。
 サイドビューもきれいです。

座下:S/バネ仕様

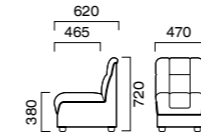

アイリスM ¥42,400
 アイリスN ¥71,800
 アイリスOU ¥98,100
 張材:布地-D-59(ダークグレー)



M 一人掛	N 二人掛	U 角コーナー	OU 扇コーナー	DU 扇角コーナー	OM-1 W:~650	OM-2 W:660~900	OM-3 W:910~1100	OM-4 W:1110~1300	OM-5 W:1310~1500
A 36,100	A 61,600	A 70,300	A 86,300	A 96,600	A 53,600	A 67,500	A 75,500	A 91,000	A 103,200
B 37,700	B 64,500	B 74,200	B 89,400	B 100,200	B 56,200	B 70,300	B 80,000	B 95,700	B 108,000
C 41,600	C 70,200	C 82,000	C 96,300	C 107,900	C 61,600	C 76,100	C 89,100	C 105,000	C 118,000
D 42,400	D 71,800	D 84,500	D 98,100	D 109,600	D 63,300	D 78,000	D 91,400	D 108,000	D 120,900
S 48,700	S 81,000	S 95,300	S 106,300	S 119,000	S 72,800	S 88,100	S 104,800	S 123,900	S 138,300
L 54,200	L 89,200	L 105,500	L 116,100	L 130,700	L 81,300	L 96,800	L 115,700	L 139,000	L 153,700
H 67,600	H 101,000	H 118,100	H 130,400	H 146,600	H 91,000	H 106,500	H 126,200	H 158,100	H 171,900

間口を10mm単位でサイズオーダーできます。

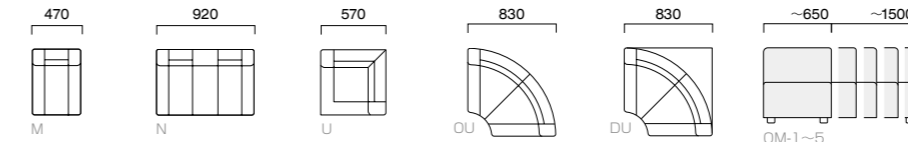

- OMタイプのキルティングパターン数

(W)	~750	~1200	~1500
パターン数	1	2	3

- OM-4・5は背・座中央にステッチが入ります。OM-3は張地によりステッチが入ります。
- 価格はすべてブラレックPK9000で設定しております。

PLOWGE プラージュ

座下:S/バネ仕様

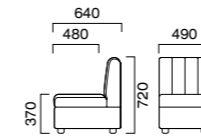

プラージュM ¥45,700
 プラージュOU ¥103,800
 張材:布地-C-52(ライトブラウン)×レザー-C-22(No.46)



M 一人掛	N 二人掛	U 角コーナー	OU 扇コーナー	DU 扇角コーナー	OM-1 W:~650	OM-2 W:660~900	OM-3 W:910~1100	OM-4 W:1110~1300	OM-5 W:1310~1500
A 38,900	A 74,600	A 77,500	A 91,500	A 91,800	A 57,300	A 69,700	A 80,300	A 94,000	A 105,300
B 40,700	B 77,700	B 81,900	B 95,400	B 97,700	B 59,800	B 72,800	B 84,400	B 98,300	B 110,700
C 44,800	C 85,300	C 91,600	C 103,800	C 110,300	C 64,800	C 79,000	C 92,000	C 107,100	C 120,600
D 45,800	D 87,000	D 94,100	D 106,200	D 113,800	D 66,300	D 81,000	D 94,300	D 109,600	D 123,200
S 51,200	S 96,600	S 107,400	S 117,000	S 130,700	S 75,000	S 91,600	S 107,100	S 123,900	S 139,600
L 57,000	L 106,200	L 118,700	L 127,200	L 146,400	L 81,800	L 100,700	L 118,000	L 136,100	L 154,500
H 64,800	H 119,200	H 130,000	H 141,800	H 162,600	H 89,500	H 110,600	H 131,200	H 153,600	H 171,500
T 45,700	T 89,800	T 91,600	T 103,800	T 110,300	T 73,200	T 87,400	T 100,400	T 115,500	T 129,000

間口を10mm単位でサイズオーダーできます。

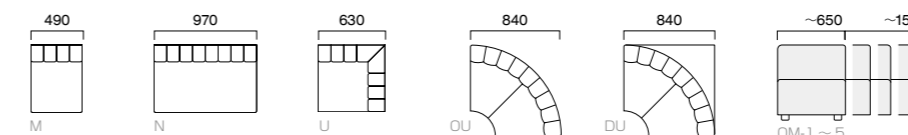

- OMタイプの背分割数

(W)	~600	~750	~900	~1050	~1200	~1500
分割数	4	5	6	7	8	10

- OM-5は座中央にステッチが入ります。OM-4は張地によりW1210以上にステッチが入ります。
- 価格はすべてブラレックPK9000で設定しております。



メリルM 張材:レザー-B-15 (No.9, 38)



メリルM ¥33,500 張材:レザー-C-17 (No.2)

MERIL メリル

BOXソファの定番

コストパフォーマンスに優れたプレーンモデル。待ち合い、クラブ等あらゆるシーンにつかえます。

座下:S/バネ仕様

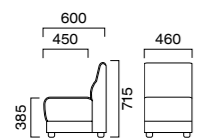

間口を10mm単位でサイズオーダーできます。

M 一人掛	N 二人掛	U 角コーナー	OU 扇コーナー	DU 扇角コーナー	OM-1 W:~650	OM-2 W:660~900	OM-3 W:910~1100	OM-4 W:1110~1300	OM-5 W:1310~1500
A 29,000	A 51,700	A 53,400	A 70,400	A 79,200	A 39,700	A 50,800	A 58,500	A 66,800	A 74,500
B 30,600	B 53,800	B 55,800	B 73,400	B 82,300	B 41,500	B 53,100	B 61,300	B 69,500	B 78,300
C 33,500	C 58,400	C 60,800	C 78,700	C 88,500	C 45,300	C 57,800	C 66,700	C 76,000	C 85,400
D 34,100	D 59,500	D 62,100	D 80,100	D 89,800	D 46,400	D 59,400	D 68,100	D 77,700	D 87,700
S 39,200	S 67,200	S 70,500	S 89,300	S 100,400	S 52,800	S 67,400	S 77,500	S 88,200	S 99,700
L 44,700	L 75,100	L 78,700	L 99,100	L 111,500	L 58,800	L 75,000	L 85,900	L 98,300	L 111,700
H 52,800	H 86,900	H 88,900	H 112,500	H 126,500	H 67,100	H 85,500	H 98,100	H 111,800	H 127,900

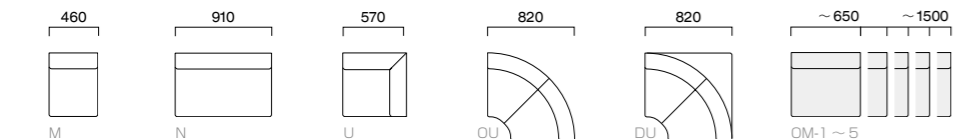

- OM-5は背・座中央にステッチが入ります。OM-4は張地によりW1210以上にステッチが入ります。
- 価格はずべてブラレックPK9000で設定しております。

IKARUS イカルス

奥行670のゆったりモジュール。クラブ等でも快適な掛け心地です。

座下:S/バネ仕様

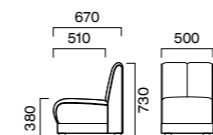

間口を10mm単位でサイズオーダーできます。

M 一人掛	N 二人掛	U 角コーナー	OU 扇コーナー	DU 扇角コーナー	OM-1 W:~650	OM-2 W:660~900	OM-3 W:910~1100	OM-4 W:1110~1300	OM-5 W:1310~1500
A 40,800	A 70,500	A 73,400	A 86,300	A 93,000	A 60,000	A 72,900	A 84,600	A 98,600	A 110,900
B 42,500	B 73,600	B 77,600	B 90,300	B 98,900	B 62,600	B 76,300	B 88,400	B 103,000	B 116,000
C 46,600	C 80,400	C 86,700	C 98,200	C 110,800	C 67,700	C 82,900	C 96,500	C 112,100	C 125,900
D 47,700	D 82,300	D 89,200	D 100,400	D 114,400	D 69,400	D 84,700	D 98,500	D 114,600	D 128,900
S 52,900	S 91,400	S 101,600	S 110,600	S 130,800	S 78,300	S 95,700	S 112,100	S 129,700	S 146,100
L 58,800	L 101,300	L 114,000	L 122,200	L 146,800	L 86,000	L 105,300	L 123,400	L 142,200	L 161,100
H 66,900	H 115,100	H 127,400	H 137,600	H 162,700	H 95,400	H 115,200	H 136,400	H 155,600	H 178,100

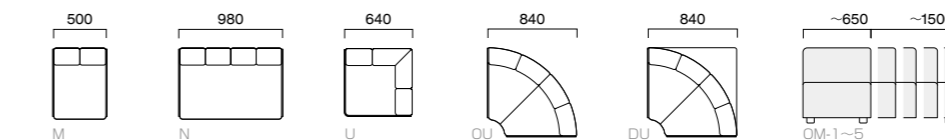

●OMタイプの背分割数

(W)	~650	~900	~1200	~1500
分割数	2	3	4	5

- OM-5は座中央にステッチが入ります。OM-4は張地によりW1210以上にステッチが入ります。
- 価格はずべてブラレックPK9000で設定しております。

ARCO アルコ

特徴的な座前のフォルム。ツートンのコンビネーションが似合うカジュアルデザインです。

脚:専用プラバート仕様
座下:S/バネ仕様

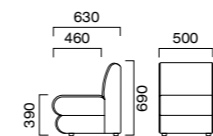

間口を10mm単位でサイズオーダーできます。

M 一人掛	N 二人掛	U 角コーナー	OU 扇コーナー	OM-1 W:~650	OM-2 W:660~900	OM-3 W:910~1100	OM-4 W:1110~1300	OM-5 W:1310~1500
A 39,100	A 67,000	A 64,100	A 80,000	A 51,700	A 63,300	A 71,400	A 85,400	A 91,800
B 42,300	B 71,000	B 69,300	B 86,100	B 53,100	B 67,600	B 75,400	B 92,400	B 98,100
C 45,000	C 75,400	C 74,400	C 92,400	C 59,800	C 72,000	C 81,500	C 99,700	C 105,300
D 44,700	D 77,700	D 77,200	D 90,800	D 60,800	D 74,600	D 81,200	D 93,500	D 108,400
S 49,100	S 85,400	S 86,900	S 100,100	S 69,600	S 85,200	S 91,800	S 105,200	S 124,300
L 55,300	L 95,700	L 99,000	L 112,500	L 78,700	L 96,000	L 102,800	L 117,300	L 141,000
H 62,600	H 107,500	H 112,000	H 126,700	H 89,800	H 108,900	H 115,800	H 131,900	H 162,900
T 39,600	T 68,400	T 65,500	T 80,000	T 52,600	T 63,600	T 71,900	T 85,700	T 92,900

T(ツートン張り・A×A) ※掲載以外のツートン張りにつきましては別途お見積りいたします。

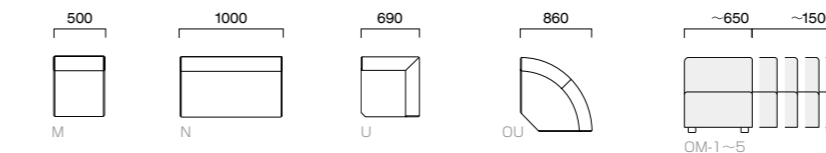

- OM-5は背・座中央にステッチが入ります。OM-4は張地によりW1210以上にステッチが入ります。



- 1 コレオM3 (w600) トノー
張材:レザー・セラファイトZF05 (L-1669、1667、1672)
- 2 コレオ 張材:レザー

1 物件名:いつきクリニック石川橋
設計:株式会社C&C設計



ノーラM ¥25,500 ノーラDU ¥64,200 張材:レザー・ベージュ



コレオM3+W1 ¥61,200 コレオM3 ¥40,000
コレオOU ¥84,200 張材:レザー・B-15 (No.30)



CORREO コレオ

肘が選べるソファ

シーンに合わせて張パネルとスチールパイプの肘が選べます。

脚:専用ブラバート仕様
座下:合板仕様
※この製品は、張地を横方向に加工しております。

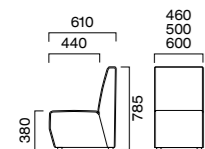

M1 一人掛 W460	M2 一人掛 W500	M3 一人掛 W600	OU 扇角コーナー	DU 扇角コーナー	W1 張肘	W2 スチール肘
A 32,400 B 35,100 C 38,400 D 38,400 S 43,300 L 50,000 H 56,900	A 33,900 B 36,600 C 39,300 D 40,200 S 47,000 L 53,400 H 60,300	A 36,600 B 40,000 C 43,300 D 43,100 S 50,100 L 57,300 H 65,000	A 77,900 B 84,200 C 101,700 D 89,000 S 98,800 L 110,800 H 125,100	A 89,100 B 95,200 C 101,700 D 100,400 S 109,900 L 122,900 H 137,900	A 19,900 B 21,200 C 22,500 D 23,300 S 25,800 L 29,000 H 36,300	13,200

●肘の価格は片肘となっております。左・右をご指定ください。(両肘をご希望の場合表示価格の2倍となります。)

間口を10mm単位でサイズオーダーできます。

OM-1 W:~650	OM-2 W:660~900	OM-3 W:910~1100	OM-4 W:1110~1300	OM-5 W:1310~1500	OM-6 W:1510~1800
A 49,100 B 52,900 C 56,700 D 56,500 S 64,600 L 72,500 H 81,400	A 54,100 B 58,600 C 62,900 D 61,200 S 70,400 L 79,000 H 89,000	A 66,400 B 71,100 C 66,000 D 76,900 S 87,300 L 98,200 H 110,700	A 84,200 B 91,000 C 97,700 D 91,500 S 103,000 L 114,100 H 127,300	A 93,100 B 101,100 C 107,500 D 105,500 S 119,100 L 133,200 H 146,500	A 108,900 B 116,800 C 124,900 D 129,700 S 149,200 L 169,400 H 192,100

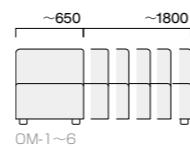

●OM-5、OM-6は背・座中央にステッチが入ります。OM-4は張地によりW1210以上にステッチが入ります。

グリーン購入法適合品 ※価格は税抜き表示です。

NOLA ノーラ

背が高めのソファ

ゆったりとしたイメージ。限定価格のSpecial Editionも魅力です。

脚:専用ブラバート仕様
座下:合板仕様
※この製品は、張地を横方向に加工しております。

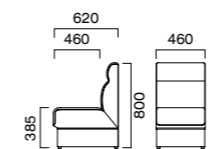

ノーラM ¥30,900
ノーラDU ¥77,300
張材:レザー・A-10 (No.40)



Special Edition

ノーラは下記レザーのみ限定価格でお求めいただけます。

M (一人掛)	¥25,500
U (角コーナー)	¥44,700
DU (扇角コーナー)	¥64,200

M 一人掛	U 角コーナー	DU 扇角コーナー	OM-1 W:~650	OM-2 W:660~900	OM-3 W:910~1100	OM-4 W:1110~1300	OM-5 W:1310~1500
A 30,900 B 34,200 C 36,800 D 37,800 S 44,700 L 52,400 H 59,700	A 54,400 B 59,400 C 63,300 D 66,200 S 77,300 L 90,400 H 101,700	A 77,300 B 83,800 C 88,900 D 90,600 S 104,600 L 119,000 H 134,900	A 46,500 B 51,100 C 54,500 D 56,600 S 66,000 L 77,300 H 88,700	A 54,300 B 59,600 C 64,100 D 66,400 S 78,000 L 91,800 H 105,700	A 67,000 B 73,300 C 78,400 D 81,400 S 95,300 L 111,200 H 127,500	A 82,000 B 89,200 C 95,100 D 98,500 S 114,200 L 132,700 H 151,400	A 93,100 B 101,200 C 107,800 D 111,900 S 129,600 L 150,500 H 171,700

レザー



機能:
防汚・抗菌・難燃
耐アルコール
耐次亜塩素酸

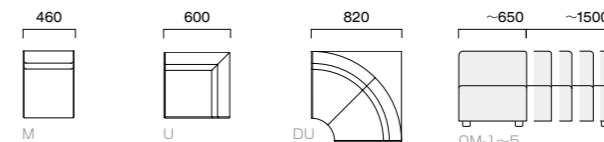

●OM-5は背・座中央にステッチが入ります。
OM-4は張地によりW1210以上にステッチが入ります。

グリーン購入法適合品 ※価格は税抜き表示です。



セネルC ¥85,700
張材:布地-C-43(ホワイト)



ホークB ¥61,800
張材:レザー-C-22(No.6)
脚:ブラレックPK9000



ホークAC ¥60,700
張材:布地-D-59(レッド)×レザー-B-15(No.40)

SENAIRE

セネル	セネル C キャスター付
B 76,500	B 80,700
C 81,500	C 85,700
D 83,600	D 87,800
S 95,400	S 99,600
L 107,100	L 111,200
H 121,300	H 125,400

セネルのレザー張りはB-15、C-22、H-60、H-61、H-62からお選びください。

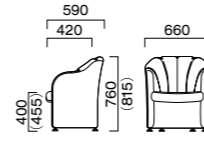

()内はキャスター仕様



フェララ ¥47,000
張材:布地-D-59(グリーン)



SU 2148 ¥23,300
張材:レザー-B-04(No.80)
脚:ブラレックPK9000 400φ 375SH



SU 2158 ¥24,900
張材:布地-B-31(レッド)
脚:木脚 CM9602 400φ 405SH

HAWK ホーク

A PK9000仕様	AC キャスター付
A 52,200	A 53,200
B 54,900	B 55,900
C 57,300	C 58,300
D 57,900	D 58,900
S 62,700	S 63,700
L 66,300	L 67,300
H 75,600	H 76,600

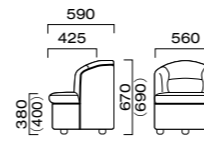

()内はキャスター仕様

B PK9000仕様	BC キャスター付
A 55,300	A 56,300
B 58,600	B 59,600
C 61,800	C 62,800
D 63,000	D 64,000
S 68,800	S 69,800
L 75,900	L 76,900
H 85,300	H 86,300

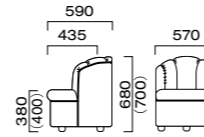

()内はキャスター仕様

*ランク価格にツートン張りは含まれません。
掲載以外のツートン張りににつきましては、
別途お見積もりいたします。



SU 2748 ¥18,500
張材:レザー-A-10(No.41)
脚:ブラレックPK9000 410W 420D 370SH



SU 2838 ¥23,300
張材:布地-C-43(ライトブラウン)
脚:ブラレックPK9000 435W 435D 380SH



SU 2218 ¥23,800
張材:布地-D-59(グリーン)
脚:ブラレックPM9132 410W 410D 390SH

FERRARA

フェララ	フェララC キャスター付
B 42,500	B 44,300
C 45,700	C 47,500
D 47,000	D 48,500
S 52,400	S 54,100
L 58,200	L 59,800
H 65,100	H 66,700

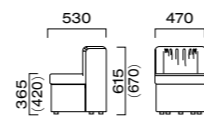

()内はキャスター仕様
キャスター: NS9242P

フェララのレザー張りはB-15、C-22、H-60、H-61、H-62からお選びください。

スツール	SU2148	SU2158	SU2748	SU2838	SU2218
ブラレックPK9000仕様	A 22,600 B 23,300 C 25,500 D 25,900 S 28,500 L 31,500 H 36,900	A 22,600 B 23,300 C 25,500 D 25,900 S 28,500 L 31,500 H 36,900	A 18,500 B 19,600 C 21,600 D 22,200 S 24,600 L 27,600 H 34,100	A 19,900 B 22,400 C 23,300 D 23,800 S 25,300 L 28,400 H 34,900	A 19,600 B 20,400 C 22,500 D 23,000 S 25,900 L 28,500 H 35,100
脚バリエーション	木脚 CM9601・CM9602 ※ 1,600 ブラレック PM9132・PS9141 ※ 800	木脚 CM9601・CM9602 ※ 1,600 ブラレック PM9132・PS9141 ※ 800	木脚 CM9601・CM9602 ※ 1,600 ブラレック PM9132・PS9141 ※ 800	木脚 CM9601・CM9602 ※ 1,600 ブラレック PM9132・PS9141 ※ 800	木脚 CM9601・CM9602 ※ 1,600 ブラレック PM9132・PS9141 ※ 800

ブラレック



注)レッグのボルトはすべて3分ボルトを使用しております。

木脚



CM9601 ¥940 幅60φ、取付高45
CM9602 ¥940 幅60φ、取付高45

プレート付キャスター (Option)



ND9212P ¥740 取付高62 車輪:ナイロン(幅46、奥行50)
NS9242P ¥840 取付高69 車輪:ウレタン(幅50φ)

*キャスターの取付は本体の芯材構造・形状により取付不可な製品がありますので、価格納期等は担当者までお問い合わせください。

その空間だけのテーブルをつくる

トップとレッグの組み合わせが多彩なクレスのテーブルシステム

クレスのテーブルシステムは豊富な天板と脚をイメージ通りに自由に組み合わせることができます。天板はサイズが自由にオーダーできるFREE TOPシリーズと、個性的なデザインのREGULAR TOPシリーズから用途やイメージに合わせてデザインやカラーをセレクト。種類が豊富な脚との組み合わせで、その空間だけのテーブルをつくることができます。

FREE TOP series

サイズが自由にオーダーできる多彩なバリエーション

フREETOPに素材感豊かな新シリーズ。 さらに充実のラインナップ。

天然木・メラミン化粧板のそれぞれの素材で、汎用性の高いデザインやカラーをラインナップ。全10シリーズの基本モデルから最大10色のカラーを選びサイズは自由に指定できます。脚部は、バリエーション豊富な中からイメージに合わせて組み合わせることができます。

New Collection
メラミン化粧板・天然木

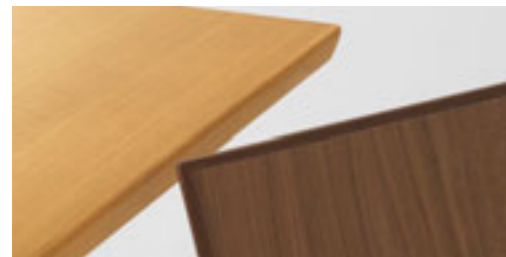

New Collection
メラミン化粧板



T30

オーク突板・メラミン化粧板木縁仕上

P318

豊かな木目柄のメラミン化粧板とオープンタッチのオーク突板の木縁仕上。トレンド感のある新シリーズ。

T20

ABS樹脂エッジ仕上

P320

豊かな木目柄のメラミン化粧板で汎用性の高い樹脂エッジ仕上。表面・縁材共に抗菌機能付。

	W1		M2 チェリー柄・板紐目		M1 ウォールナット柄・板紐目
	W2		M3 オーク柄・紐目		M2 チェリー柄・板紐目
			M4 メープル柄・板紐目		M3 オーク柄・紐目
			M5 ウォールナット柄板紐目		M4 メープル柄・板紐目
			M6 チェリー柄・板紐目		M5 ウォールナット柄・板紐目
			M7 ウォールナット柄紐目エンボス		M6 チェリー柄・板紐目
			M8 ウォールナット柄紐目エンボス		M9 ウォールナット柄・板紐目
			M10 オーク柄紐目エンボス		MW

木製品の標準色に対応。
チェアと同色コーディネートができます。

天然木

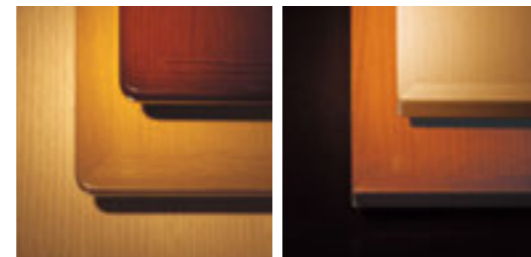

T01

オーク突板木縁仕上

P328

重厚な落ち着きのある木縁。明瞭な紐目突板の高級感。

T09

ブナ突板木縁仕上

P326

きめ細かな木目のやさしい素材感。シンプルでシャープなデザイン性。

	NA 専用色ナチュラル		5N
	8N		8N
	9N		9N
	3N		3N
	2N		2N
	1N		1N
	11N		11N
	6T		6T

メラミン化粧板

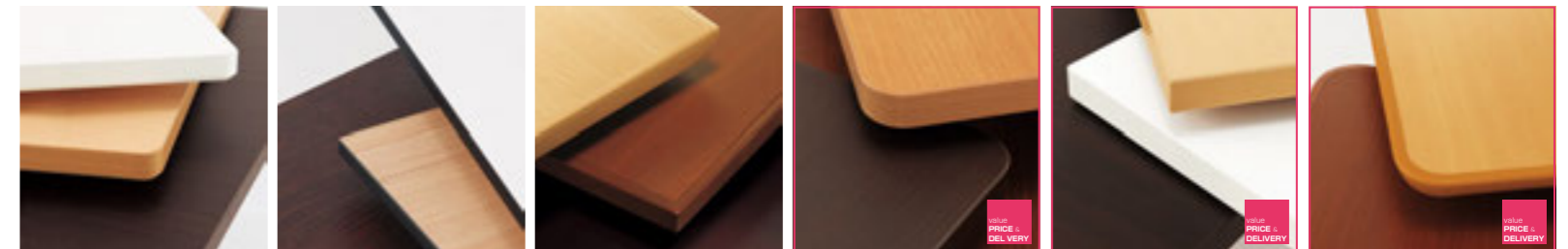

T14

ABS樹脂エッジ仕上

P332

薄くシャープなエッジの軽快なデザイン。多用途な機能性。

T13

ソリッド樹脂仕上

P330

厚さ12mmのオール樹脂素材。衝撃や磨耗、熱、水に強い。

T22

木縁仕上

P324

ブナ柄のメラミンにブナ材の木縁。統一感のあるコーディネート性。

T21

木質樹脂エッジ仕上

P334

軽量で指紋がつきにくい。コーナー30Rの使い勝手のいいデザイン。

T18

ABS樹脂エッジ仕上

P322

シンプルな角面形状の定番モデル。低価格。

T15

木質樹脂エッジ仕上

P335

ソフトな手触りの木質合成樹脂エッジ。医療・福祉施設にも安心。

	MN オーク柄・紐目		MN		5N 専用ブナ柄・紐目		5N バーチ柄紐目エンボス		5N ブナ柄・紐目		5N ブナ柄・紐目
					8N 専用ブナ柄・紐目				8N 桜柄・紐目エンボス		
					9N 専用ブナ柄・紐目				9N チーク柄・追紐目		
					3N 専用ブナ柄・紐目		3N チェリー柄紐目エンボス		3N ウォールナット柄板紐目エンボス		3N ウォールナット柄板紐目エンボス
					2N 専用ブナ柄・紐目						
	MD オーク柄紐目エンボス		MD		1N 専用ブナ柄・紐目		1N チェリー柄追紐目エンボス		1N ウォールナット柄紐目エンボス		
					11N 専用ブナ柄・紐目						
									MN シナ柄・空		
	MW		MW						MW		

更にプラス!

New Collection

42カラーのフREETOP

FT



42のバリエーションを揃えたメラミン化粧板の新しいフリーセレクトシステムが誕生しました。

詳しくは > P336



全サイズが価格・納期にすぐれたシリーズ

T21/T18/T15は、フリーモデルも標準モデルと同等の価格と納期で対応できます。

T30

豊かな木目柄のメラミン化粧板とオープンタッチのオーク突板の木縁仕上。トレンド感のある新シリーズ。



- 1 **T30 W1-600W 750D - EV-SI**
¥42,000 697H/脚450φ
 - 2 **T30 W2-900W 600D - EV-SI**
¥45,900 647H/脚520×400
 - 3 **T30 M4-1200W 750D - EV1-BL**
¥67,100 698H/脚750×450
 - 4 **T30 M7-500W 600D - GF-BL**
¥36,300 648H/脚550L
 - 5 **T30 M8-500W 600D - GF-SI**
¥36,300 648H/脚550L
- (Photo下)
T30 M3-900W 900D - GF-BL
 ¥59,200 698H/脚900L
 チェア:タストA 5N-OA (P74)



オーク天然木突板 木縁仕上



※実物の15×12cm角を約1/5に縮小して印刷しております。

抗菌メラミン化粧板 木縁仕上



T30 SYSTEM TABLE FREE TOP

オーク天然木突板 木縁仕上 メラミン化粧板 木縁仕上

上品なチェリーやメープル柄のメラミン化粧板から、重厚なイメージのオーク突板まで、機能性も備えた、充実の木縁天板シリーズ。

表面材・オーク突板(柎目)/Wタイプ
メラミン化粧板(抗菌機能付)/Mタイプ
縁材・オーク無垢材/W1, W2, M3, M5, M7, M8, M10
フナ無垢材/M2, M4, M6

- オーダー方法
- T30 W1-600W 750D - EV-SI**
- ① 天板カラー
 - ② 天板サイズ
 - ③ 脚部

- ① 天板カラー 10色からお選びください。
- ② 天板サイズを下表からご指定ください。
- ③ 脚部をレッグ頁 (P374 ~) からお選びください。

■標準モデル
下記サイズはお値打ち価格です。 **VALUE SET** 限定脚とのセットがお値打ち価格でお求めいただけます。

天板サイズ	天板価格	脚との組み合わせ価格	EV脚	IF・GF・XF脚
500×600	¥ 20,700	¥ 36,300	EV400	GF 550L
600×750	¥ 26,200	¥ 42,000	EV450	GF 650L
900×600	¥ 29,900	¥ 45,900	EV520	XF 700L
900×900	¥ 38,500	¥ 59,200	EV550	GF 900L
1200×750	¥ 44,100	¥ 67,100	EV1 750	IF 650L
○1500×900	¥ 64,400	¥ 88,400	EV2 750	IF 650L
600φ	¥ 29,900	¥ 45,500	—	GF 550L
750φ	¥ 43,100	¥ 58,900	—	GF 650L
900φ	¥ 49,900	¥ 65,900	—	GF 750L

○フラッシュ構造

フリーサイズ価格表

50mm単位でオーダーできます。 **フリーモデル**

φ	W	~500	~600	~700	~800	~900	~1000	~1100	~1200	~1300	~1400	~1500	~1600	~1700	~1800	~1900	~2000
~500	27,900	29,300	31,400	32,900	34,300	40,600	44,800	46,600	48,200	60,300	61,900	63,200	65,800	67,400	69,500	71,100	73,500
~600	29,300	31,400	34,300	36,100	42,700	47,100	48,500	50,600	62,700	64,000	65,300	68,500	70,000	72,700	74,000	76,300	
~700	34,300	35,800	43,500	45,000	49,500	57,100	58,500	60,300	73,500	75,000	77,100	79,000	80,300	84,800	100,600	102,900	
~800	36,100	37,700	45,600	47,100	52,700	61,400	62,900	64,800	75,600	79,000	80,600	82,900	84,500	89,800	105,600	107,700	
~900	37,900	39,500	47,400	49,000	54,200	63,200	65,300	67,900	79,000	82,900	85,600	87,900	92,400	95,300	111,100	113,200	
~1000	47,100	48,700	54,000	55,800	66,900	69,800	72,900	75,800	92,400	99,200	101,100	102,700	105,800	111,300	124,200	126,900	
~1100	48,500	50,000	55,300	57,400	68,500	72,900	77,100	80,800	96,100	101,300	103,700	105,800	108,700	115,000	128,200	131,100	
~1200	49,800	51,600	57,100	58,700	71,900	76,600	84,000	85,800	98,200	104,500	107,100	109,000	114,500	120,500	134,200	137,100	
φ		36,400	40,800	56,600	64,500	68,500	86,900	96,100	116,600								

(単位mm)

■ 反り止めパーツ > P387, 389
1500W以上の天板は脚タイプにより反り止めパーツが必要な場合があります。レッグ頁でご確認ください。

T20

豊かな木目柄のメラミン化粧板のABS樹脂エッジ仕上。
抗菌機能付の新シリーズ。



(Photo左)
T20 M9-1500W 900D - IF-BL
¥71,000 700H/脚650L
チェア:テモラA1 DG-MN (P168)



- 1 **T20 M9-1500W 900D - IF-SI**
¥71,000 700H/脚650L
- 2 **T20 M4-600W 750D - EV-BL**
¥36,800 700H/脚450[□]
- 3 **T20 M4-1500W 900D - IF-BL**
¥71,000 700H/脚650L
- 4 **T20 M5-900W 600D - EV-SI**
¥38,200 650H/脚520×400
- 5 **T20 M2-750φ - GF-SI**
¥47,800 700H/脚650L

(Photo下)
T20 M4-600W 750D - EV-SI
¥36,800 700H/脚450[□]
チェア:ウラルA 5N (P62)



抗菌メラミン化粧板



※実物の15×12cm角を約1/5に縮小して印刷しております。
※エッジはメラミン化粧板と同柄の抗菌ABS樹脂です。

T20 SYSTEM TABLE FREE TOP

メラミン化粧板 樹脂エッジ仕上

表面のメラミン化粧板、縁材、裏面まで全ての外装材を抗菌仕様にした。衛生面に配慮した空間に最適です。

表面材・メラミン化粧板 (抗菌機能付)
縁材・ABS樹脂 (抗菌機能付)
裏面: 抗菌シート貼り
コーナー: 30R

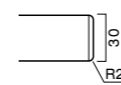

オーダー方法

T20 M2-1500W 750D - IF-SI

- ① 天板カラー
- ② 天板サイズ
- ③ 脚部

- ① 天板カラーを8色からお選びください。
- ② 天板サイズを下表からご指定ください。
- ③ 脚部をレッグ頁 (P374 ~) からお選びください。



システムテーブル フリートップ

標準モデル

下記サイズはお値打ち価格です。 **VALUE SET** 限定脚とのセットがお値打ち価格でお求めいただけます。

天板サイズ	天板価格	脚との組み合わせ価格	EV脚	IF・GF・XF脚
500×600	¥ 17,000	¥ 32,600	EV400	GF 550L
600×750	¥ 21,000	¥ 36,800	EV450	GF 650L
900×600	¥ 22,200	¥ 38,200	EV520	XF 700L
900×900	¥ 27,100	¥ 47,800	EV550	GF 900L
1200×750	¥ 34,600	¥ 57,600	EV1 750	IF 650L
○1500×900	¥ 47,000	¥ 71,000	EV2 750	IF 650L
○1800×900	¥ 49,000	¥ 74,000	—	IF 650L
600φ	¥ 19,500	¥ 35,100	—	GF 550L
750φ	¥ 32,000	¥ 47,800	—	GF 650L
900φ	¥ 34,000	¥ 50,000	—	GF 750L

EV脚



EV2-SI 750



EV-SI 550

IF・GF・XF脚



IF-SI 650L



GF-SI 750L

脚カラー



EV-BL 450



EV-BL 520



XF-BL 700L

脚詳細は、EV:P378、IF/GF/XF:P382をご覧ください。
限定脚は2色からお選びください。

○フラッシュ構造

フリーサイズ価格表

D	50mm単位でオーダーできます。フリーモデル																		
	W	~500	~600	~700	~800	~900	~1000	~1100	~1200	~1300	~1400	~1500	~1600	~1700	~1800	~1900	~2000	~2100	
~500	17,100	17,600	20,200	20,800	23,200	25,500	26,100	27,900	35,700	36,500	37,000	37,900	38,400	39,200	43,100	43,600	44,400		
~600	17,600	18,200	21,100	21,600	24,000	26,300	26,900	28,700	36,800	37,300	38,100	38,900	39,500	40,300	45,100	45,700	46,500		
~700	20,600	21,200	26,100	26,900	27,600	34,000	35,800	36,400	43,300	44,100	44,800	46,400	47,200	48,000	66,900	67,700	68,300		
~800	21,200	22,000	26,900	27,600	28,400	35,800	36,600	37,400	44,300	45,800	46,700	47,400	48,300	49,000	68,900	69,700	70,500		
~900	22,100	22,900	27,600	28,400	29,300	37,000	37,800	39,500	46,100	46,900	48,700	49,500	50,200	51,100	71,000	71,700	72,100		
~1000	25,500	26,300	31,100	33,000	37,000	40,900	42,700	43,400	59,800	60,900	61,600	62,400	64,200	64,900	72,000	72,800	74,500		
~1100	26,100	26,900	32,000	33,700	37,800	43,600	44,400	45,500	60,900	61,600	62,400	63,500	65,300	66,100	73,000	74,800	75,800		
~1200	26,900	27,700	33,500	34,600	39,500	44,400	45,500	46,300	61,600	62,700	64,500	65,300	67,300	68,000	75,000	78,000	78,800		
φ	18,400	22,000	28,100	34,000	36,000	44,300	48,100	50,100											

※フラッシュ構造をご希望の場合は担当者までご相談ください。(単位mm)

■ 反り止めパーツ > P387、389

1500W以上の天板は脚タイプにより反り止めパーツが必要な場合があります。レッグ頁でご確認ください。

■ 脚の高さを変更できます。 ■ 脚部変更可能 > P377~ ■ グリーン購入法適合品 ※価格は税抜き表示です。

T18

耐久性、メンテナンス性に優れたABS樹脂エッジ。
使用頻度の高い用途にも安心の低価格モデル。



シンプルな角面形状なので、カジュアルなカフェやレストランなどの飲食施設はもちろん、企業施設や大学のミーティング・コミュニケーションスペースなど多用途に対応します。

T18 5N-600φ - GS-BL
¥40,600 650H/脚450L
チェア:テミスMC 1N-MD (P34)

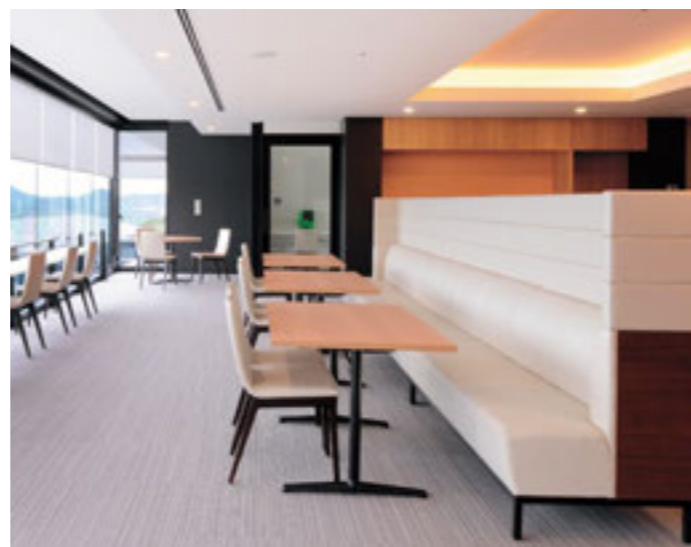

(上)清潔感のある病院の休憩スペース

T18- 1200W 800D (特注色仕様) - IF-BL 700H/脚650L
T18- 900φ (特注色仕様) - GF-BL 700H/脚750L
チェア:タストB 1N (P74)

(左)企業の食堂兼コミュニケーションスペース。
特注の変形テーブルも採用いただきました。

T18 MW-650W 650D - GF-SI
¥39,500 700H/脚650L チェア:ベルセBH 5N (P64)



value
PRICE &
DELIVERY

全サイズが価格・納期に優れたベストモデル



T18 SYSTEM TABLE FREE TOP

メラミン化粧板 樹脂エッジ仕上

樹脂素材を木製品の塗装色に合わせてラインナップ。
多様なシーンに対応するシンプルデザインです。

表面材・メラミン化粧板
縁材・ABS樹脂

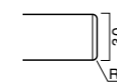

オーダー方法

T18 3N - 1200W 750D - IO-SI

① ② ③
天板カラー 天板サイズ 脚部

- ① 天板カラーを7色からお選びください。
② 天板サイズを下表からご指定ください。
③ 脚部をレッグ頁 (P374 ~) からお選びください。

②天板サイズ

■よく使われる天板サイズ

500×600	¥ 17,000	1200×800	¥ 32,200
600×750	¥ 20,800	1500×800	¥ 41,000
900×600	¥ 21,500	1500×900	¥ 47,500
800×800	¥ 25,500	1800×900	¥ 51,000
900×900	¥ 25,900	600φ	¥ 18,900
1200×750	¥ 32,200	900φ	¥ 33,000

フリーサイズ価格表

φ	W	~500	~600	~700	~800	~900	~1000	~1100	~1200	~1300	~1400	~1500	~1600	~1700	~1800	~1900	~2000	~2100
~500	14,600	16,000	17,100	18,800	19,700	20,600	21,600	22,800	23,800	25,000	27,100	27,600	29,900	30,500	45,500	47,400	48,100	
~600	17,000	18,200	19,100	21,100	21,500	23,600	24,700	25,700	26,500	28,900	30,400	31,700	32,700	33,900	46,400	47,900	48,700	
~700	18,500	19,100	21,900	23,000	24,300	25,400	26,800	28,300	29,700	31,300	32,900	34,500	36,300	38,300	52,600	54,900	63,200	
~800	19,600	20,800	23,000	25,500	25,800	30,400	32,100	32,200	35,100	39,100	41,000	43,200	43,400	45,200	60,800	62,700	65,200	
~900	22,100	22,900	25,300	25,800	25,900	33,800	37,600	39,300	40,000	43,700	47,500	48,400	49,800	51,000	63,200	65,200	67,200	
~1000	25,500	26,300	28,500	31,400	33,000	36,100	38,200	40,900	43,100	45,400	47,700	50,200	53,000	55,600	66,000	68,000	69,500	
~1100	26,100	26,900	32,000	33,700	37,600	38,200	41,300	45,500	48,500	51,100	53,800	56,700	59,400	62,800	70,000	72,900	73,100	
~1200	26,900	27,700	33,500	34,600	41,000	45,100	45,500	49,500	53,700	58,400	61,900	64,100	65,400	67,000	70,700	73,500	75,700	
φ	16,900	18,900	23,400	30,400	33,000	51,400	52,500	53,500										

■ 反り止めパーツ > P387, 389

1500W以上の天板は脚タイプにより反り止めパーツが必要な場合があります。レッグ頁でご確認ください。

脚の高さが変更できます。

脚部変更可能 > P377~

グリーン購入法適合品 ※価格は税抜き表示です。



①天板カラー

5N	8N	9N	3N	1N	MN	W
BV-5671U	BY-5077C	AI-1910B	BY-5166C	JI-293B	BY-5125U	B-1981S

③脚部の組み合わせ例



T22

ブナ柄のメラミン化粧板とブナ材の木縁。
質感とメンテナンス性のバランスに優れた定番モデル。



T22 5N-W900 D900 - GF-BL
¥59,500 698H/脚900L
チェア:コトル DG-6T (P188)

T22 8N-750φ - GV-SI
¥59,200 698H/脚640L
チェア:キエロ 8N (P45)

T22 8N-600φ - GV-SI
¥48,600 648H/脚550L
アームチェア:ナターレAW 8N (P44)

ブナ材のきめ細やかな木質感。多彩なカラーバリエーションで、チェアと同色やミックスも自在に組み合わせできます。カフェやレストランなどの飲食施設をはじめ、各種商業施設に幅広く対応します。

T22 8N-600φ - GS-BL
¥50,500 648H/脚450L
チェア:カノッサ DB (P138)

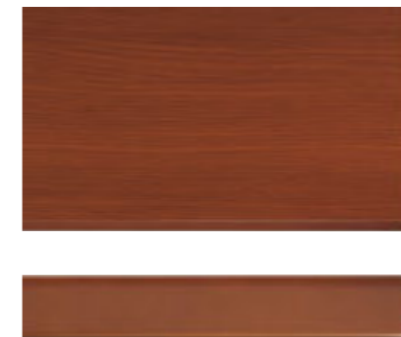

T22 SYSTEM TABLE FREE TOP

メラミン化粧板 木縁仕上

ブナ材目柄のメラミン化粧板を木製品標準塗装色に合わせてオリジナル開発。チェアとのコーディネート性の高いメラミン天板シリーズの定番モデルです。

表面材・メラミン化粧板
縁材・ブナ無垢材

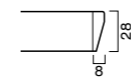

オーダー方法

T22 9N-1800W 750D - IF-PO

① 天板カラー ② 天板サイズ ③ 脚部

- ① 天板カラーを7色からお選びください。
- ② 天板サイズを下表からご指定ください。
- ③ 脚部をレッグ頁 (P374 ~) からお選びください。

②天板サイズ

■標準モデル

下記サイズはお値打ち価格でお求めいただけます。

500×600	¥ 20,500	○1800×900	¥ 72,000
600×750	¥ 25,600	600φ	¥ 28,800
900×600	¥ 26,800	750φ	¥ 37,300
900×900	¥ 36,600	900φ	¥ 46,100
1200×750	¥ 41,400	○フラッシュ構造	



①天板カラー



③脚部の組み合わせ例



フリーサイズ価格表

		50mm単位でオーダーできます。フリーモデル															
φ	W	~500	~600	~700	~800	~900	~1000	~1100	~1200	~1300	~1400	~1500	~1600	~1700	~1800	~1900	~2000
~500		21,400	24,400	28,200	32,700	34,700	39,300	41,500	43,900	46,400	52,800	54,500	56,900	58,600	61,000	63,600	66,200
~600		24,400	28,200	30,200	35,600	37,700	42,800	45,200	47,700	51,000	57,700	59,400	61,900	64,500	66,900	69,900	72,300
~700		28,900	32,300	37,700	41,900	44,400	47,700	53,600	56,500	60,300	68,500	70,700	74,400	76,500	79,100	84,000	87,000
~800		32,700	35,600	41,900	44,800	47,700	51,800	57,400	61,500	66,200	73,200	75,300	79,500	81,900	85,400	89,500	93,200
~900		35,200	38,500	44,400	48,600	52,300	56,100	61,900	65,600	70,700	77,900	80,800	84,900	88,700	91,600	96,200	100,000
~1000		38,500	41,900	46,400	51,500	54,800	61,900	66,200	69,900	78,100	88,700	91,600	96,200	100,000	103,600	108,300	112,100
~1100		40,100	43,600	51,000	56,100	59,400	64,800	73,200	77,300	82,400	93,200	97,800	102,800	106,500	110,300	115,000	119,900
~1200		42,200	45,600	53,600	59,000	62,400	67,800	75,300	79,500	85,400	96,200	101,200	105,800	112,100	120,900	121,200	125,400
φ		26,500	31,400	36,300	42,800	50,200	60,300	72,700	87,800								

■ 反り止めパーツ > P387, 389

1500W以上の天板は脚タイプにより反り止めパーツが必要な場合があります。レッグ頁でご確認ください。

■ 脚の高さを変更できます。

■ 脚部変更可能 > P377~

■ グリーン購入法適合品 ※価格は税抜き表示です。

T09

天然木のきめ細やかな木目のやさしい素材感。
上品な質感にこだわったシンプルデザイン。



T09-5N W600 D750 - GF-BL
¥41,100 695H/脚650L チェア:ウラルA 1N(P62)

天板厚25mmのすっきりとしたデザイン。
ブナ材の木製チェアとの相性の良さはもちろん、
スチールチェアとの組み合わせも上品でスタイリッシュな印象です。
飲食施設をはじめ各種商業施設に幅広く対応します。



T09 3N-600W 750D - GV-SI
¥45,400 695H/脚640L チェア:マロウW 3N(P39)



T09 6T-900W 900D - GF-BL
¥69,000 695H/脚900L チェア:タストA 5N-OA(P74)



T09 SYSTEM TABLE FREE TOP

ブナ天然木突板 木縁仕上

チェアフレームとしても広く採用しているブナ材を使用。8色からのセレクトで木製チェアと同色の組み合わせができます。

表面材・ブナ突板(楳目)
縁材・ブナ無垢材

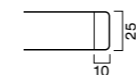

オーダー方法

T09 3N-1500W 750D - IF-PO

① 天板カラー ② 天板サイズ ③ 脚部

- ① 天板カラーを8色からお選びください。
- ② 天板サイズを下表からご指定ください。
- ③ 脚部をレッグ頁(P374)からお選びください。

■ APC1対応品

抗菌・防カビ塗装 > P129
オプション価格
※ ¥1,500 ~1200×750
※ ¥2,000 ~1800×900
※ ¥2,500 ~1800×1200

②天板サイズ

■標準モデル

下記サイズはお値打ち価格でお求めいただけます。

500×600	¥ 19,600	1200×750	¥ 44,300
600×750	¥ 23,500	1500×750	¥ 56,000
900×600	¥ 27,100	600φ	¥ 24,100

フリーサイズ価格表

D	W	50mm単位でオーダーできます。フリーモデル													
		~500	~600	~700	~800	~900	~1000	~1100	~1200	~1300	~1400	~1500	~1600	~1700	~1800
~500	27,300	30,300	38,200	38,800	39,400	42,400	43,600	43,600	48,300	48,300	49,700	62,300	63,500	63,500	
~600	30,300	30,800	38,200	39,400	39,900	44,200	44,800	45,300	53,200	53,200	54,300	63,500	64,100	65,300	
~700	38,200	38,200	44,200	44,800	44,800	56,200	56,200	56,700	64,000	64,000	65,300	74,200	75,500	77,000	
~800	38,800	39,400	44,800	45,300	45,300	56,200	56,700	57,600	65,300	65,300	66,600	75,500	77,000	78,000	
~900	39,400	39,900	44,800	45,300	46,100	56,200	57,600	57,600	65,300	65,300	66,600	75,500	77,000	78,000	
~1000	42,400	44,200	56,200	56,200	56,200	67,600	68,100	68,400	117,800	117,800	118,700	127,800	129,000	129,000	
~1100	43,600	44,800	56,200	56,700	57,600	68,300	68,900	69,500	119,200	119,200	121,100	128,900	131,000	131,000	
~1200	43,600	45,300	56,700	57,600	57,600	68,900	69,500	69,500	119,200	119,200	121,100	128,900	131,000	131,000	

円形タイプもあります。(2サイズ限定) 750φ ¥47,700、900φ ¥59,000

■ 反り止めパーツ > P387、389

1500W以上の天板は脚タイプにより反り止めパーツが必要な場合があります。レッグ頁でご確認ください。

■ 脚の高さを変更できます。

■ 脚部変更可能 > P377~

■ グリーン購入法適合品 ※価格は税抜き表示です。



①天板カラー

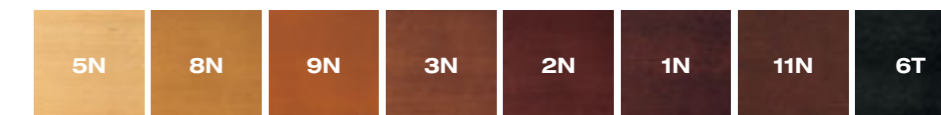

③脚部の組み合わせ例



T09 5N-900φ - GAW-5N
¥97,200 695H/脚750L
天板:¥59,000
脚部:¥38,200 > P390



T09 9N-600W 750D - EV-SI
¥43,400 695H/脚450φ
天板:¥23,500
脚部:¥19,900 > P378



T09 1N-1200W 750D - IF-PO
¥70,000 695H/脚650L
天板:¥44,300
脚部:¥25,700 > P382

T01

天然木のハイグレードな素材感。
重厚な落ち着きを感じさせるデザイン。



T01 2N-900W 900D - EV-BL
¥71,300 700H/脚550² チェア:ドナーレW 2N (P102)

オーク材の木目と木縁が高級感のあるレストランやラウンジに似合います。業務用としての耐久性にも考慮した塗装仕上げなので様々なシーンに安心して使えます。

T01 1N-500W 500D - ES-BL
¥38,500 650H/脚400² チェア:エビアW 1N (P92)



T01-3N 750φ - GF-BL
¥57,100 700H/脚650L チェア:ボマールAW 3N (P108)



T01 SYSTEM TABLE FREE TOP

オーク天然木突板 木縁仕上

木目は明瞭な柾目突板で、重厚で耐久性に優れたオーク材を使用。8色からのセレクトで木製チェアと同色の組み合わせができます。

表面材・オーク突板(柾目)
縁材・オーク無垢材

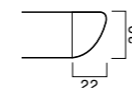

オーダー方法

T01 3N-1200W 750D - EV1-BL

① 天板カラー ② 天板サイズ ③ 脚部

- ① 天板カラーを8色からお選びください。
- ② 天板サイズを下表からご指定ください。
- ③ 脚部をレッグ頁(P374)からお選びください。

■ APC1対応品

抗菌・防カビ塗装 > P129
オプション価格
※ ¥1,500 ~1200×750
※ ¥2,000 ~1800×900
※ ¥2,500 ~1800×1200

②天板サイズ

■標準モデル

下記サイズはお値打ち価格でお求めいただけます。

500×500	¥ 21,100	1200×750	¥ 52,000
500×600	¥ 22,900	1500×900	¥ 71,700
600×750	¥ 27,400	600φ	¥ 28,200
900×500	¥ 28,200	750φ	¥ 39,500
900×600	¥ 32,100	900φ	¥ 48,100
900×900	¥ 45,900		

フリーサイズ価格表

		50mm単位でオーダーできます。フリーモデル															
W	D	~500	~600	~700	~800	~900	~1000	~1100	~1200	~1300	~1400	~1500	~1600	~1700	~1800	~1900	~2000
~500	~500	25,700	29,900	34,800	41,300	44,300	49,800	53,100	56,200	59,100	67,800	70,000	73,100	75,200	77,800	79,700	84,000
~600	~600	30,600	34,800	42,200	45,200	48,500	54,300	58,000	61,400	65,600	74,100	76,400	80,300	82,400	85,600	87,500	92,000
~700	~700	36,300	39,500	47,700	53,300	57,200	61,600	69,300	72,900	77,100	89,000	91,400	96,000	98,600	102,300	104,600	110,100
~800	~800	41,300	45,200	53,300	57,600	61,400	67,100	74,100	79,200	84,800	94,800	97,800	102,800	105,500	110,000	112,600	118,000
~900	~900	44,300	48,500	57,200	62,800	67,600	72,500	79,700	85,100	91,200	101,200	104,800	110,800	114,000	118,600	121,000	127,600
~1000	~1000	49,500	53,800	59,900	67,000	71,800	79,800	85,400	90,800	101,200	115,500	118,800	125,400	129,000	134,100	137,400	144,000
~1100	~1100	51,800	56,300	66,600	72,900	78,000	84,200	95,400	101,000	107,200	121,200	127,200	134,000	137,700	143,400	146,600	153,600
~1200	~1200	54,600	59,200	69,400	76,700	81,600	87,800	98,600	104,100	110,700	125,600	131,900	138,200	145,800	151,000	155,100	164,100

(単位mm)

■ 反り止めパーツ > P387, 389

1500W以上の天板は脚タイプにより反り止めパーツが必要な場合があります。レッグ頁でご確認ください。

|| 脚の高さが変更できます。

|| 脚部変更可能 > P377~

|| グリーン購入法適合品 ※価格は税抜き表示です。



①天板カラー

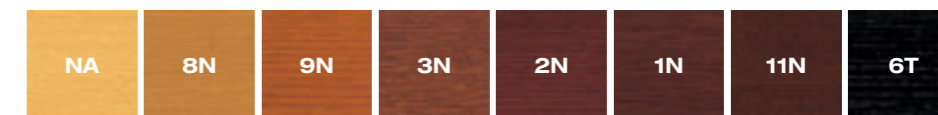

③脚部の組み合わせ例



T01 NA-900W 600D - TV-BL
¥54,600 650H/脚500φ
天板:¥32,100
脚部:¥22,500 > P377



T01 2N-900φ - EV-SI
¥73,500 700H/脚550²
天板:¥48,100
脚部:¥25,400 > P378



T01 11N-1200W 750D - EV1-BL
¥79,800 700H/脚750×450
天板:¥52,000
脚部:¥27,800 > P378

T13

高強度でシャープなデザイン性。
業務用の過酷な使用条件でこそ性能を発揮します。

- 耐衝撃性** 表・裏面をメラミン化粧板、芯材をフェノール樹脂層で高圧プレスした素材の為、非常に堅牢です。
- 耐摩耗性** 表面硬度が高く、擦り傷が付きにくい為、長く安心して使用できます。
- 耐熱性** 熱による変色や変形が起きにくい素材ですので、喫煙テーブルにも安心です。
- 耐水性** 屋外でも使用できる耐水性を持っていますので、使用頻度の高い食堂にも最適です。
- 加工性** 素材を切断して仕上げるだけの工程ですので指定サイズや変形形状にも素早くお応えします。



おむすび型に製作した特注形状。加工性が高いので様々な形状のご要望にも素早くお応えできます。

(参考品) **T13 MN-966W 890D (変形) - GF-BL**
700H/脚900L チェア:ラルニ 5N (P52)



耐水性がありますので屋外仕様の脚と組み合わせることでテラスでもご利用頂けます。

T13 MW-750φ - GF-PO-S
¥68,600 700H/脚650L チェア:オスコウ A (P206)

T13 MW-1800W 900D - YK-CR
¥144,600 700H チェア:タツンC (P183)

天板厚12mmのシャープなフォルムは、オフィス、ショップ、ショールームのミーティングや商談スペースに最適。カフェやレストランもスタイリッシュに演出できます。

③脚部の組み合わせ例



T13 MN-1200W 750D - EV2-SI
¥79,600 700H/脚750×450
天板:¥47,300
脚部:¥32,300 > P378
※T13 1200W 750DにEVシリーズの脚を合わせる場合はたわみを防止する為にEV2をご使用ください。



T13 MD-600φ - QV-MB
¥44,700 650H/脚400φ
天板:¥20,000
脚部:¥24,700 > P380



T13 MW-900W 600D - SF-BM
¥48,600 650H/脚520×400
天板:¥27,500
脚部:¥21,100 > P379

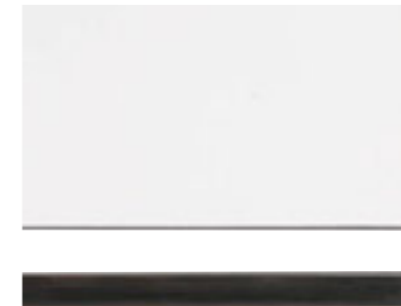

T13 SYSTEM TABLE FREE TOP

ソリッド 樹脂天板

樹脂含浸したシートを積層し高圧プレスにより加工した天板。高い強度と耐候性を備えています。

表面材・メラミン化粧板

オーダー方法

T13 MN-1200W 750D - EV2-SI

① 天板カラー ② 天板サイズ ③ 脚部

- ① 天板カラーを3色からお選びください。
- ② 天板サイズを下表からご指定ください。
- ③ 脚部をレッグ真 (P374 ~) からお選びください。

②天板サイズ

■標準モデル

下記サイズはお値打ち価格でお求めいただけます。

	MW	MN	MD
○ 500×600	¥ 15,800	¥ 16,900	
○ 600×750	¥ 22,000	¥ 28,200	
○ 900×600	¥ 27,500	¥ 30,100	
● 1200×750	¥ 39,000	¥ 47,300	
● 1500×900	¥ 62,200	¥ 63,300	
● 1800×900	¥ 81,400	¥ 83,500	
○ 600φ	¥ 18,900	¥ 20,000	
○ 750φ	¥ 36,900	¥ 42,900	

○印の天板は、P377~P381、P391に掲載の脚で、受板サイズが350×250の脚が限定となります。

●印の天板は、YD/YK脚限定となります。(1200×750のみ、EV2/HV-880の脚もご使用になれます。)

MN天板とQV-MN脚の組み合わせでは、天板と脚の木目方向をそろえる事が出来ます。

> QV-MN脚詳細 > P380

※上記以外の脚をご希望の場合は、フリーモデルにてご指定いただくか担当者までご確認ください。(脚の仕様によっては取り付け出来ない場合や、強度上問題が発生場合がございます。)
※天板は脚取付用の下穴加工をした状態専用ボルトを同梱し出荷します。

脚の高さの変更できます。

脚部変更可能 > P377~

※価格は税抜き表示です。



①天板カラー

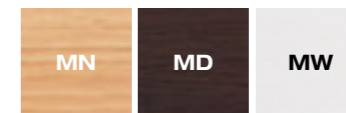

MW		50mm単位でオーダーできます。					フリーモデル
D	W	~600	~900	~1200	~1500	~1800	
~600		24,600	29,900	42,700	69,400	91,700	
~750		24,600	42,700	42,700	69,400	91,700	
~900		29,900	◎	69,400	69,400	91,700	
(単位mm)							
MN MD		~600	~900	~1200	~1500	~1800	
D	W						
~600		30,600	32,800	56,400	71,200	94,200	
~750		31,300	56,400	56,400	71,200	94,200	
~900		◎	◎	71,200	71,200	94,200	
(単位mm)							

※心のサイズについては枚数によりお見積りいたします。
※丸形や異形タイプも承りますのでお問い合わせください。
※1200×750を超えるサイズにはYD、YK脚または同等構造の脚をご使用ください。
※天板は脚取付用の下穴加工をしますので、脚の品番または取り付け位置をご指定ください。

YD/YK脚 ワイドオーダー 600W~1800Wまで50mm単位でオーダーできます。

	YD-WH 粉体塗装 ホワイト/ナシ地	YD-SI 粉体塗装 シルバー	YK-CR クロムメッキ	YK-SI 粉体塗装 シルバー
750D	67,900	58,400	67,500	53,900
900D	69,400	59,600	75,300	54,900

※左記は脚のみの価格です。
※D寸法は、750D/900D限定となります。上記以外のサイズにつきましては担当者までご相談ください。
※W寸法は、範囲内全て同一価格となります。
※天板サイズをご指定ください。
※脚詳細はP385をご覧ください。

T14

薄くシャープなエッジがシンプルで軽快なデザイン。
耐久性・メンテナンス性の高いABS樹脂エッジ仕上。



T14 MN-600W 750D - GF-SI ¥51,400 696H/脚650L チェア:キーン2 MN (P214)
T14 MD-900φ - GF-SI ¥58,400 696H/脚750L チェア:ラゲットA2 (P174)

マットな質感で木目はオーク材の証目柄により上品で豊かな表情です。カジュアルなカフェやレストランなどの飲食施設はもちろん、企業施設や大学のミーティング・コミュニケーションスペースなど多用途に対応します。

②天板サイズ

■標準モデル

下記サイズはお値打ち価格でお求めいただけます。

	MW	MN	MD
500×600	¥ 23,400	¥ 24,300	
600×800	¥ 27,200	¥ 28,700	
800×800	¥ 30,900	¥ 33,000	
900×600	¥ 27,900	¥ 29,200	
900×900	¥ 31,600	¥ 33,700	
●φ 1100×1100	¥ 50,800	¥ 54,900	
○ 1200×800	¥ 37,700	¥ 43,600	
○ 1500×800	¥ 49,400	¥ 53,700	
○ 1800×800	¥ 54,000	¥ 58,300	
600φ	¥ 22,200	¥ 24,800	
750φ	¥ 33,700	¥ 38,600	
900φ	¥ 38,500	¥ 40,500	

●受注生産 ○フラッシュ構造

③脚部の組み合わせ例



T14 MN-1200W 800D - IF-PO

¥69,300 696H/脚650L
天板:¥43,600
脚部:¥25,700 > P382



T14 MD-1200W 800D - MD-DB

¥64,700 716H
天板:¥43,600
脚部:¥21,100 > P388



T14 MW-900φ - GF-PO

¥56,400 696H/脚750L
天板:¥38,500
脚部:¥17,900 > P382



T14 SYSTEM TABLE FREE TOP

メラミン化粧板 樹脂エッジ仕上

全サイズ裏面バッカー貼り仕上。マット調のメラミン化粧板で、濃色のダークブラウンは指紋が付きにくい加工を施しています。

表面材・メラミン化粧板
縁材・ABS樹脂
裏面・バッカー貼り仕上
コーナー 16R



オーダー方法

T14 MN-1200W 750D - IF-PO

① 天板カラー ② 天板サイズ ③ 脚部

- ① 天板カラーを3色からお選びください。
- ② 天板サイズを下表からご指定ください。
- ③ 脚部をレッグ頁 (P374 ~) からお選びください。



①天板カラー

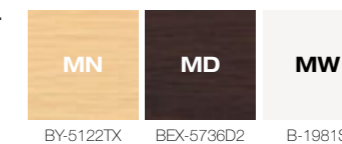

*MDは指紋が付きにくいメラミン化粧板を使用しています。

BY-5122TX BEX-6736D2 B-1981S

MW		50mm単位でオーダーできます。																		フリーモデル	
D	W	~500	~600	~700	~800	~900	~1000	~1100	~1200	~1300	~1400	~1500	~1600	~1700	~1800	~1900	~2000	~2100	~2200	~2300	~2400
~500		25,600	26,700	29,800	30,900	32,800	36,400	37,400	38,500	44,700	45,900	46,800	48,400	49,200	51,100	59,100	59,800	62,000	62,700	65,100	65,900
~600		26,700	27,500	30,800	31,700	33,300	37,400	38,400	39,600	46,400	47,200	49,500	51,600	52,500	54,300	62,100	63,000	65,000	66,700	67,900	69,600
~700		29,800	31,600	37,600	38,700	39,700	45,500	46,600	47,500	58,000	60,000	62,000	63,400	65,400	67,300	90,300	92,000	93,000	94,700	97,500	99,300
~800		30,700	31,900	38,100	39,200	40,300	46,700	48,800	50,800	60,800	61,800	63,400	66,200	68,000	69,800	93,800	95,600	97,400	99,000	99,900	101,600
~900		32,400	33,700	39,000	40,300	41,300	48,800	50,700	52,500	63,000	64,800	67,200	69,400	71,200	73,000	96,600	98,300	100,100	101,900	103,800	105,600
~1000		36,500	37,600	44,100	45,400	49,000	56,400	58,200	61,600	74,400	76,200	78,900	81,400	84,200	85,900	100,800	102,800	104,500	106,900	109,600	111,300
~1100		37,300	38,500	45,200	46,400	50,700	57,700	60,400	63,700	77,500	79,300	81,000	84,300	86,800	88,500	103,300	105,300	106,100	110,400	112,200	114,000
~1200		38,400	39,600	46,100	50,200	52,600	61,600	63,700	65,000	79,600	82,400	84,200	85,900	89,800	91,500	106,300	109,100	110,900	113,300	115,000	117,700
φ		23,900	25,000	34,600	36,100	40,600	50,900	54,800	58,500												(単位mm)

MN MD		50mm単位でオーダーできます。																		フリーモデル	
D	W	~500	~600	~700	~800	~900	~1000	~1100	~1200	~1300	~1400	~1500	~1600	~1700	~1800	~1900	~2000	~2100	~2200	~2300	~2400
~500		27,000	28,100	31,600	32,800	34,400	39,200	40,200	41,300	48,800	50,000	50,900	52,500	53,300	55,200	64,600	65,300	67,400	68,200	70,600	71,400
~600		28,100	28,900	32,700	33,600	35,400	40,200	41,300	42,300	50,600	51,300	53,600	55,700	56,600	58,500	67,500	68,300	70,500	72,200	73,400	75,100
~700		31,600	33,500	40,600	41,800	42,800	53,200	54,100	55,100	64,100	66,200	68,100	69,600	71,500	73,500	101,300	103,000	103,800	105,600	108,500	110,300
~800		32,500	33,800	41,100	42,200	43,400	54,200	56,500	58,400	67,000	68,000	69,600	72,200	74,100	76,000	104,700	106,500	108,200	110,100	110,900	112,600
~900		34,500	35,600	42,100	43,400	44,400	56,000	57,700	59,600	69,100	71,000	73,400	75,500	77,300	79,200	107,600	109,300	111,100	112,900	114,700	116,600
~1000		39,300	40,300	47,700	49,100	53,200	61,800	63,700	67,100	82,700	84,400	87,100	89,700	92,400	94,200	111,800	113,600	115,400	117,800	120,500	122,300
~1100		40,100	41,200	48,800	50,100	54,800	63,200	65,800	69,100	85,700	87,400	89,200	92,500	95,000	96,700	114,400	116,200	119,000	121,300	123,100	125,000
~1200		41,100	42,300	49,800	54,500	56,700	67,100	69,100	70,400	87,800	90,600	92,400	94,200	97,900	99,700	117,200	120,000	121,800	124,200	125,900	128,600
φ		25,200	26,400	37,700	39,000	43,900	56,400	60,200	64,000												(単位mm)

■ 反り止めパーツ > P387, 389

1500W以上の天板は脚タイプにより反り止め/パーツが必要な場合があります。レッグ頁でご確認ください。

脚の高さが変更できます。

脚部変更可能 > P377~

グリーン購入法適合品

*価格は税抜き表示です。

T21

軽量で指紋がつきにくいメラミン天板。



①天板カラー



全カラーに指紋が付きにくいメラミン化粧板を使用しています。

③脚部の組み合わせ例



T21 5N-1200φ - MB 8N
¥107,500 699H
天板:¥77,800
脚部:¥29,700 > P389



T21 3N-1200W 750D - IF-SI
¥74,000 699H/脚650L
天板:¥48,300
脚部:¥25,700 > P382



T21 1N-900W 900D - MR
¥65,500 699~724H
天板:¥42,900
脚部:¥22,600 > P388

フリーサイズ価格表

φ	W	~500	~600	~700	~800	~900	~1000	~1100	~1200	~1300	~1400	~1500	~1600	~1700	~1800	~1900	~2000	~2100
~500	22,500	23,900	28,900	31,200	31,700	37,800	39,600	43,800	53,100	53,600	56,100	58,900	69,500	71,900	76,300	81,000	84,100	
~600	23,400	24,800	29,600	32,100	32,500	39,300	41,200	45,600	54,400	55,200	57,700	60,700	71,200	73,400	78,800	83,300	84,900	
~700	27,200	27,400	36,100	39,000	39,500	43,500	45,600	47,700	58,900	59,900	62,500	65,900	75,400	77,900	92,800	98,200	125,300	
~800	27,500	27,900	38,600	41,700	42,800	47,500	47,900	48,300	62,000	62,900	65,900	69,400	78,600	81,100	103,200	109,000	125,900	
~900	31,100	32,500	39,500	42,800	42,900	49,500	52,000	57,600	68,800	69,800	71,900	75,700	83,300	83,600	108,700	114,700	131,700	
~1000	37,800	40,100	44,400	49,300	49,500	59,300	62,500	69,400	76,300	77,700	81,600	85,900	94,800	97,700	123,600	130,700	138,300	
~1100	39,600	42,100	46,700	51,800	52,000	62,500	63,700	70,300	80,400	81,600	85,500	90,200	99,600	102,900	138,100	145,300	147,900	
~1200	43,800	46,700	51,800	57,400	57,600	69,400	70,300	73,900	87,400	88,400	89,900	94,800	104,600	108,000	145,600	148,400	152,100	
φ		30,400	33,700	41,800	49,300	53,300	67,900	72,600	77,800									

■ 反り止めパーツ > P387、389

1500W以上の天板は脚タイプにより反り止めパーツが必要な場合があります。レッグ頁でご確認ください。

脚の高さを変更できます。

脚部変更可能 > P377~

グリーン購入法適合品

*価格は税抜き表示です。

value
PRICE &
DELIVERY

全サイズが価格・納期に優れたベストモデル



T21 SYSTEM TABLE FREE TOP

メラミン化粧板 樹脂エッジ仕上

軽量芯材構造と全色にリアルな質感で指紋が付きにくいメラミン化粧板を採用。エッジは木質合成樹脂で、高い質感を持ちながら機能的な天板に仕上げました。

重量は従来のMDF芯材に比べ60%近くまで軽量化。1200×750サイズで約11kgと設置や移動も簡単に行えます。

表面材・メラミン化粧板
縁材・木質合成樹脂
裏面・パッカー貼り仕上
コーナー: 30R

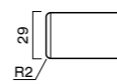

オーダー方法

T21 3N-1300W 750D - MC

① 天板カラー ② 天板サイズ ③ 脚部

- ① 天板カラーを3色からお選びください。
- ② 天板サイズを下表からご指定ください。
- ③ 脚部をレッグ頁(P374~)からお選びください。

②天板サイズ

■よく使われる天板サイズ

600×750	¥27,900	1500×800	¥65,900
800×800	¥41,700	1500×900	¥71,900
900×900	¥42,900	1600×900	¥75,700
1200×750	¥48,300	1800×900	¥83,600
1200×800	¥48,300	900φ	¥53,300
1200×1200	¥73,900	1200φ	¥77,800

value
PRICE &
DELIVERY

全サイズが価格・納期に優れたベストモデル



T15 SYSTEM TABLE FREE TOP

メラミン化粧板 樹脂エッジ仕上

木材をパウダー状にして樹脂と配合した環境にやさしい特殊素材のエッジ。コーナーに丸みをもたせたソフトな手触りが特長です。

表面材・メラミン化粧板
縁材・木質合成樹脂
コーナー: 55R



オーダー方法

T15 3N-1800W 750D - IO-SI

① 天板カラー ② 天板サイズ ③ 脚部

- ① 天板カラーを2色からお選びください。
- ② 天板サイズを下表からご指定ください。
- ③ 脚部をレッグ頁(P374~)からお選びください。



■ 特殊形状

特殊形状をご指定の際は、別途見積りいたします。

②天板サイズ

■よく使われる天板サイズ

500×600	¥17,300	1500×750	¥48,300
600×750	¥21,100	1500×800	¥48,300
800×800	¥32,200	1500×900	¥53,600
900×600	¥23,900	1800×900	¥69,200
900×900	¥34,700	600φ	¥17,800
1200×750	¥40,100	900φ	¥34,100
1200×800	¥40,100		

フリーサイズ価格表

φ	W	~500	~600	~700	~800	~900	~1000	~1100	~1200	~1300	~1400	~1500	~1600	~1700	~1800	~1900	~2000	~2100
~500	15,000	17,300	20,500	22,200	22,800	25,500	27,300	28,200	29,100	30,600	32,800	33,900	34,500	35,700	36,900	38,700	39,600	
~600	17,300	20,100	21,700	22,600	23,900	29,900	31,600	32,800	34,000	36,600	39,300	40,600	41,800	42,900	44,500	46,400	47,600	
~700	20,500	20,600	27,400	31,200	32,000	33,600	36,900	38,200	39,700	42,700	45,800	47,400	48,700	50,000	51,500	60,000	61,700	
~800	20,900	21,100	28,200	32,200	33,100	36,500	39,400	40,100	45,300	47,200	48,300	54,100	55,700	57,200	58,900	62,000	63,300	
~900	22,800	27,800	31,200	34,500	34,700	43,100	46,800	48,800	51,000	52,500	53,600	60,800	64,200	69,200	69,900	71,300	73,100	
~1000	25,500	29,900	32,500	34,900	40,700	43,600	47,900	52,300	58,200	64,500	66,500	67,700	69,600	72,800	74,100	77,300	79,200	
~1100	27,300	31,500	33,600	39,400	43,100	47,900	52,700	56,800	63,300	68,000	71,900	74,400	76,900	78,500	80,900	85,100	87,000	
~1200	28,400	32,800	38,200	41,900	47,100	52,300	59,000	62,700	68,400	75,100	78,400	81,100	83,600	85,700	88,200	92,800	95,000	
φ		15,100	17,800	27,800	33,100	34,100	57,400	62,900	65,900									

■ 反り止めパーツ > P387、389

1500W以上の天板は脚タイプにより反り止めパーツが必要な場合があります。レッグ頁でご確認ください。

脚の高さを変更できます。

脚部変更可能 > P377~

グリーン購入法適合品

*価格は税抜き表示です。

T15

ソフトな手触りの木質合成樹脂エッジ。



①天板カラー



5Nタイプのエッジは、8N近似色です。

BV-5671U BY-5166C

③脚部の組み合わせ例



TB2843 - TS-GR

¥132,800 700H/脚500φ
天板:¥71,400
脚部:¥61,400 > P377



T15 5N-1200W 750D - MB 8N

¥69,800 700H
天板:¥40,100
脚部:¥29,700 > P389



T15 3N-900W 900D - MG-BR

¥72,600 650~750H
天板:¥34,700
脚部:¥37,900 > P388

*フラッシュ構造をご希望の場合は担当者までご相談ください。(単位mm)

FT

多彩なバリエーションの
フリーセレクト。
メラミン天板の新システム。

2 X 42 X FREE
エッジタイプ メラミンカラー サイズ

※●は抗菌仕様のメラミンです。
※実物の12cm角を約1/5に縮小して印刷しております。

TJY2060K ウォールナット柄 A01 101/201	TJY2051K オーク柄 A02 101/202	TJY2000K アッシュ柄 A03 101/202	TJY2001K アッシュ柄 A04 102/203	TJY2064K ウォールナット柄 A05 103/206
SAL1801KM (艶有) 大理石柄 A14 101/201	SAL1827KG 大理石柄 A15 101/201	SAI926KM (艶有) 大理石柄 A16 109/208	SAI929KM (艶有) 大理石柄 A17 109/209	SAI931KM (艶有) 御影石柄 A18 111/213
K-6302KN A27 102/212		H-7101KG A28 111/213		
IJY2061KW ウォールナット柄 B01 104/207	IJY404KW チェリー柄 B02 104/205	IJ-2063KW ウォールナット柄 B03 108/209	IJ-2055KW オーク柄 B04 109/209	IJ-2054KW オーク柄 B05 110/210

Bタイプ
撥油メラミン化粧板
油をはじいてお手入れし
やすい撥油メラミン化粧
板。拭き取りが容易で、メ
ンテナンス性がよく、飲
食店などに最適です。

木縁エッジ
縁材：ブナ無垢材

101	102	103	104	105	106
107	108	109	110	111	

(Photo上から)
FT1-A04・FT2-A03
FT1-B03・FT2-C03

■標準モデル

下記サイズはお値打ち価格です。

天板サイズ	FT1	FT2	
A	500×600	¥ 34,400	¥ 18,800
	600×750	¥ 41,300	¥ 23,200
	900×600	¥ 45,000	¥ 25,900
	1200×750	¥ 65,200	¥ 38,600
	B	500×600	¥ 38,300
600×750		¥ 45,400	¥ 23,800
900×600		¥ 49,000	¥ 30,300
1200×750		¥ 69,600	¥ 45,600
C	500×600	¥ 52,200	¥ 39,500
	600×750	¥ 59,300	¥ 41,000
	900×600	¥ 62,900	¥ 42,600
	1200×750	¥ 84,600	¥ 58,000

FT1

フリーサイズ価格表 (木縁タイプ)

D	W	天板サイズ										
		~500	~600	~700	~800	~900	~1000	~1200	~1400	~1600	~1800	~2000
A	~500	34,700	36,200	39,000	40,500	45,100	49,600	53,000	66,500	71,100	75,500	86,700
	~600	36,200	38,100	40,500	42,000	47,300	51,700	55,400	69,000	74,100	78,700	90,200
	~700	40,000	41,500	47,500	49,000	53,900	61,200	64,900	80,100	84,200	90,900	108,100
	~800	41,700	43,400	49,400	51,100	56,800	64,700	68,600	84,400	88,800	96,600	113,400
	~900	43,700	45,400	51,500	53,200	58,500	66,500	72,000	89,000	94,500	103,000	119,800
	~1000	58,300	60,000	63,600	65,300	73,200	76,400	82,800	104,200	107,900	117,500	135,200
	~1100	59,800	61,500	65,300	67,100	74,900	79,600	87,900	106,300	111,100	121,700	139,800
	~1200	61,100	63,000	66,800	68,800	78,700	83,400	93,000	109,900	115,000	128,100	146,500
	φ	43,200	47,900	59,600	69,200	73,200	94,300	124,900	(単位mm)			
	B	~500	39,000	40,500	43,200	44,700	49,200	53,900	57,300	71,100	75,700	80,100
~600		40,300	42,400	44,700	46,200	51,500	56,000	59,400	73,600	78,700	83,300	98,200
~700		44,100	45,800	51,700	53,200	57,900	65,800	69,500	84,400	88,800	95,500	116,400
~800		46,000	47,700	53,700	55,400	61,100	69,200	73,200	89,000	93,400	101,000	121,400
~900		47,900	49,600	55,600	57,300	62,800	71,100	76,600	93,600	99,100	107,600	127,900
~1000		65,800	67,500	71,100	73,000	80,700	83,900	90,200	112,200	116,100	125,800	143,300
~1100		67,300	69,000	72,800	74,500	82,400	87,000	95,300	114,300	119,400	129,900	147,900
~1200		68,500	70,500	74,300	76,200	86,200	91,100	100,400	118,200	123,000	136,200	154,500
φ		47,500	51,900	63,900	73,400	77,500	101,900	132,300	(単位mm)			
C		~500	53,400	54,900	57,700	59,200	63,900	68,500	71,700	87,000	91,600	95,700
	~600	54,900	56,800	59,400	60,900	66,200	70,700	74,100	89,500	94,500	98,900	103,300
	~700	58,800	60,200	66,200	67,900	72,600	81,400	85,100	100,300	104,700	111,300	121,400
	~800	60,700	62,400	68,300	69,800	75,800	84,900	89,000	104,700	109,300	116,800	126,700
	~900	62,600	64,300	70,200	71,900	77,500	87,000	92,500	109,500	115,000	123,300	132,900
	~1000	70,500	72,400	76,000	77,700	85,600	88,700	94,900	117,500	121,200	130,900	148,600
	~1100	71,900	73,900	77,500	79,400	87,300	91,900	100,000	119,600	124,400	135,000	153,200
	~1200	73,400	75,300	79,000	80,900	91,100	95,800	105,300	123,300	128,300	141,200	159,800
	φ	62,200	66,600	78,500	88,100	91,900	106,600	137,200	(単位mm)			

■ 反り止めパーツ > P387.389 1500W以上の天板は脚タイプにより反り止めパーツが必要な場合があります。レッグ頁でご確認ください。

※●は抗菌仕様のメラミンです。
※実物の12cm角を約1/5に縮小して印刷しております。

TJY2052K オーク柄 A06 103/203	TJY2061K ウォールナット柄 A07 104/207	TJ-2062K ウォールナット柄 A08 107/208	TJ-2053K オーク柄 A09 108/208	TJ-2063K ウォールナット柄 A10 108/209	TJ-2002K アッシュ柄 A11 110/209	TJ-2055K オーク柄 A12 109/209	TJ-2054K オーク柄 A13 110/210
B-3533TX A19 101/201	BWX-3538TX モルタル柄 A20 101/212	BYX-5748WH2 チェリー柄 A21 107/208	BEX-5749WH2 チェリー柄 A22 110/211	TJ-664K アッシュ柄 A23 111/211	JC-537K エルム柄 A24 106/208	TJY543K オーク柄 A25 107/208	TJ-426K パイン柄 A26 105/207
K-6508KN A29 102/212	K-6523KN A30 102/212	K-6615KN A31 102/212	K-6600KN A32 102/212	B-1981S A33 102/212			
TSY10009K エルム柄 C01 103/204	TSY10008K エルム柄 C02 103/206	TS-10010K エルム柄 C03 106/208	TS-10011K エルム柄 C04 109/209	Cタイプ リアルウッド 木目柄に対して専用のエ ンボス加工を施し、リアル な木肌感を実現したメラ ミン化粧板の最高傑作。			

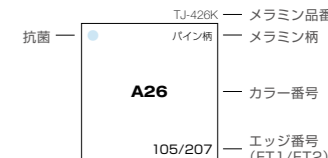

※エッジカラーは、メラミンカラ
ーにコーディネートした設定と
なっておりますので同色ではあ
りません。予めご了承ください。

ABS
エッジ

201	202	203	204	205	206	207	208
209	210	211	212	213			

FT2

フリーサイズ価格表 (ABSタイプ)

D	W	天板サイズ										
		~500	~600	~700	~800	~900	~1000	~1200	~1400	~1600	~1800	~2000
A	~500	19,300	19,700	25,300	25,700	26,600	28,800	30,700	40,000	40,900	41,900	50,000
	~600	19,700	20,000	26,000	26,300	27,200	29,400	31,400	40,600	41,800	42,800	51,900
	~700	23,400	23,800	29,000	29,600	31,300	37,800	39,800	47,400	49,500	50,700	74,800
	~800	23,800	24,400	29,600	30,200	31,900	39,500	40,600	49,100	50,300	51,500	76,800
	~900	24,600	25,200	30,200	30,800	32,600	40,500	42,700	50,000	52,200	53,500	78,700
	~1000	30,800	31,400	32,600	34,400	44,400	48,300	50,500	68,400	69,600	71,700	79,500
	~1100	31,100	31,700	35,400	37,000	45,000	50,900	52,400	69,000	70,500	72,700	81,400
	~1200	31,700	32,400	36,700	37,600	46,700	51,500	53,000	69,800	72,100	74,600	84,600
	φ	24,400	25,800	36,600	38,600	41,800	60,500	67,400	(単位mm)			
	B	~500	22,000	22,300	30,000	30,400	31,200	33,400	35,400	47,200	48,200	49,200
~600		22,300	22,600	30,600	31,000	31,800	34,000	36,000	47,800	49,000	50,000	61,200
~700		24,000	24,400	33,700	34,300	36,500	45,000	47,100	55,300	57,300	58,500	80,000
~800		24,400	25,000	34,300	34,900	37,100	46,700	47,900	56,900	58,200	59,400	81,700
~900		25,200	25,800	34,900	35,400	37,800	47,700	50,000	57,800	60,000	61,300	83,400
~1000		33,400	34,000	37,300	39,000	53,700	57,500	59,800	74,100	75,200	77,200	84,200
~1100		33,800	34,300	38,000	39,600	54,300	60,200	61,700	74,700	76,000	78,000	85,800
~1200		34,300	35,000	39,400	40,200	55,900	60,800	62,300	75,400	77,400	79,700	88,700
φ		27,400	28,800	42,000	44,000	47,800	71,200	78,100	(単位mm)			
C		~500	44,400	44,700	45,900	46,300	46,900	48,600	50,000	62,600	63,400	64,300
	~600	44,700	44,900	46,500	46,700	47,300	49,000	50,500	63,100	64,200	65,100	69,700
	~700	45,900	46,300	48,800	49,200	58,400	60,600	62,400	68,200	70,000	71,100	82,100
	~800	46,300	46,700	49,200	49,700	58,900	62,100	63,200	69,700	70,800	71,900	83,800
	~900	46,900	47,300	58,400	58,900	59,500	63,000	65,000	70,500	72,500	73,600	85,500
	~1000	48,600	49,000	60,500	62,100	63,000	66,400	68,400	76,300	77,400	79,300	86,300
	~1100	49,000	49,300	61,200	62,600	63,600	68,800	70,100	76,900	78,200	80,200	88,000
	~1200	49,300	49,800	62,400	63,200	65,000	69,300	70,700	77,600	79,700	81,900	90,800
	φ	54,500	56,000	69,100	70,800	72,500	81,000	87,200	(単位mm)			

■ 脚の高さを変更できます。 ■ 脚部変更可能 > P377~ ■ グリーン購入法適合品 ※価格は税抜き表示です。

FT SYSTEM TABLE FREE TOP

メラミン化粧板 木縁仕上・樹脂エッジ仕上

個性的な色・柄、機能をフルラインナップした新シ
リーズ。木目・単色・抽象柄の多彩な表情と、撥油
や抗菌機能など商業施設の特性に合わせてきめ細か
く対応できます。

表面材・メラミン化粧板
縁材・FT1:ブナ無垢材/101~111
FT2:ABS樹脂/201~213

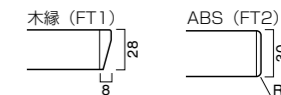

オーダー方法

FT1 - A01-500W 700D - EV-SI

① エッジ カラー ② 天板サイズ ③ 脚部

- ① エッジを2タイプからお選びください。
- ② 天板カラーを42色からお選びください。
- ③ 天板サイズを左表からお選びください。
- ④ 脚部をレッグ頁(P374~)からお選びください。

こちらの商品は受注生産品です。
発注の際は担当者までお問い合わせください。



TB2728 - HV-MB ¥106,600
1200W 750D 711H / 脚880×480
脚:メラミン角脚 (ブラック)
チェア:ミロス2 BR (P195)



1 TB2715 - QV-MW

3 TB2724 - HV-MN

5 TB2734 - HV-MB

2 TB2718 - HV-MW

4 TB2728 - HV-MN

6 TB2739 - HV-MB



(手前) TB2738 - HV-MB, TB2739 - HV-MB
チェア:コトル DG-6T (P188)
(奥) TB2728 - HV-MB, TB2729 - HV-MB
チェア:コトル DG-5N (P188)

TB2712 - 2739

表面材・メラミン化粧板
芯材・MDF(エッジと表面のMDFは11N塗装仕上) 厚23t

キュートなラウンドシェイプ

木目のメラミン化粧板は、天然木と見紛うほどの質感です。3mm厚のメラミン化粧板により高い表面強度も備えています。

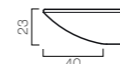

天板価格

500×600	TB2712	¥18,600
600×750	TB2719	¥22,800
900×600	TB2714	¥27,200
1200×750	TB2718	¥45,500
600φ	TB2715	¥19,300



500×600	TB2722	¥18,600
600×750	TB2729	¥25,200
900×600	TB2724	¥27,200
1200×750	TB2728	¥49,800
600φ	TB2725	¥19,300



500×600	TB2732	¥18,600
600×750	TB2739	¥25,200
900×600	TB2734	¥27,200
1200×750	TB2738	¥49,800
600φ	TB2735	¥19,300



脚との組み合わせ例

- TB2715 - QV-MW** ¥47,300 600φ 661H
天板:TB2715 ¥19,300
脚部:QV-MW 400 ¥28,000 > P380
- TB2718 - HV-MW** ¥104,800 1200W 750D 711H
天板:TB2718 ¥45,500
脚部:HV-MW 880 ¥59,300 > P380
メラミン角脚(ホワイト)
- TB2724 - HV-MN** ¥57,000 900W 600D 661H
天板:TB2724 ¥27,200
脚部:HV-MN 480B ¥29,800 > P380
- TB2728 - HV-MN** ¥106,600 1200W 750D 711H
天板:TB2728 ¥49,800
脚部:HV-MN 880 ¥56,800 > P380
メラミン角脚(木目ナチュラル)
- TB2734 - HV-MB** ¥57,000 900W 600D 661H
天板:TB2734 ¥27,200
脚部:HV-MB 480 ¥29,800 > P380
- TB2739 - HV-MB** ¥55,000 600W 750D 711H
天板:TB2739 ¥25,200
脚部:HV-MB 480 ¥29,800 > P380
メラミン角脚(ブラック)

脚の高さの変更できます。脚部変更可能 > P377~

グリーン購入法適合品 ※価格は税抜き表示です。



1 TB2754 - TV-BL



2 TB2788 - EV1-SI



3 TB2778 - EV1-BL

TB2751 - 2789

ラバーウッド集成材 厚30t

天然木の温かみある仕上

無垢材による天然の素材を活かした天板。樹液採取後のゴムの木を使用した環境にもやさしい素材です。

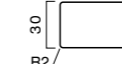

天板価格

500×600	TB2752	¥21,700
600×750	TB2759	¥28,000
900×600	TB2754	¥32,300
1200×750	TB2758	¥50,400
1500×750	TB2751	¥70,000
600φ	TB2755	¥25,700

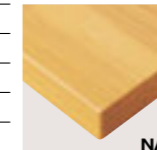

NA

500×600	TB2762	¥21,700
600×750	TB2769	¥28,000
900×600	TB2764	¥32,300
1200×750	TB2768	¥50,400
1500×750	TB2761	¥70,000
600φ	TB2765	¥25,700

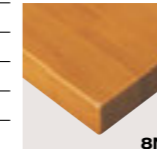

8N

500×600	TB2772	¥21,700
600×750	TB2779	¥28,000
900×600	TB2774	¥32,300
1200×750	TB2778	¥50,400
1500×750	TB2771	¥70,000
600φ	TB2775	¥25,700

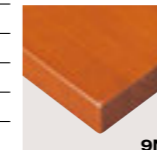

9N

500×600	TB2782	¥21,700
600×750	TB2789	¥28,000
900×600	TB2784	¥32,300
1200×750	TB2788	¥50,400
1500×750	TB2781	¥70,000
600φ	TB2785	¥25,700

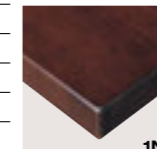

1N

脚との組み合わせ例

- TB2754 - TV-BL** ¥54,800 900W 600D 650H
天板:TB2754 ¥32,300
脚部:TV-BL 500 ¥22,500 > P377
スチール円盤脚(粉体塗装・ブラック)
- TB2788 - EV1-SI** ¥78,200 1200W 750D 700H
天板:TB2788 ¥50,400
脚部:EV1-SI 750 ¥27,800 > P378
スチール角脚(粉体塗装・シルバー)
- TB2778 - EV1-BL** ¥78,200 1200W 750D 700H
天板:TB2778 ¥50,400
脚部:EV1-BL 750 ¥27,800 > P378
スチール角脚(粉体塗装・ブラック)

脚の高さの変更できます。脚部変更可能 > P377~

グリーン購入法適合品 ※価格は税抜き表示です。



TB2759 - EV-BL ¥47,900 600W 750D 700H / 脚450
TB2758 - EV1-BL ¥78,200 1200W 750D 650H / 脚750×450
チェア:ムント5N (P71)
ソファ:コルプスAM 5N (P272)



TB3721 - 3725

表面材・ステンレスプレート(ヘアライン仕上)
芯材・MDF(黒い部分はMDF塗装仕上) 厚30t

ステンレスの上品な質感

ステンレスを黒の塗装仕上げで囲んだシャープな天板。光沢をおさえたヘアライン仕上げは上品で深みのある質感です。

ヘアライン仕上げ部分は、特性上キズがつきやすいのでご注意ください。

天板価格

500×500	TB3721	¥37,500
600×600	TB3722	¥45,000
900×500	TB3724	¥47,200
900×600	TB3725	¥56,200



脚との組み合わせ例

- TB3725 - ES-CR** ¥83,800 900W 600D 650H
天板:TB3725 ¥56,200
脚部:ES-CR 520 ¥27,600 > P379
スチール角脚(クロムメッキ)
- TB3722 - TV-CR** ¥68,500 600W 600D 650H
天板:TB3722 ¥45,000
脚部:TV-CR 500 ¥23,500 > P377
スチール円盤脚(クロムメッキ)
- TB3725 - TV-CR** ¥79,700 900W 600D 650H
天板:TB3725 ¥56,200
脚部:TV-CR 500 ¥23,500 > P377
スチール円盤脚(クロムメッキ)



4 TB1554 - ES-BL

脚の高さを変更できます。

脚部変更可能 > P377~

この頁の商品はグリーン購入法適合品です。 ※価格は税抜き表示です。



2 TB3722 - TV-CR

3 TB3725 - TV-CR



1 TB3725 - ES-CR

TB1552 - 1569

MDF(UV塗装仕上) 厚25t

なめらかな光沢のUV塗装

しっとりとしたなめらかな光沢のUVコーティング。使いやすい単色のモノトーンカラーです。

天板価格

500×600	TB1552	¥20,500
600×750	TB1559	¥26,100
900×600	TB1554	¥30,000
600φ	TB1555	¥22,900



500×600	TB1562	¥20,500
600×750	TB1569	¥26,100
900×600	TB1564	¥30,000
600φ	TB1565	¥22,900

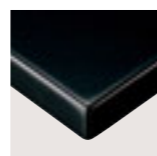

脚との組み合わせ例

- TB1554 - ES-BL** ¥49,500 900W 600D 645H
天板:TB1554 ¥30,000
脚部:ES-BL 520 ¥19,500 > P379
スチール角脚(粉体塗装・ブラック)
- TB1565 - SL-CR** ¥52,700 600φ 645H
天板:TB1565 ¥22,900
脚部:SL-CR 400 ¥29,800 > P377
スチール円盤脚(クロムメッキ)
- TB1564 - ES-CR** ¥57,600 900W 600D 645H
天板:TB1564 ¥30,000
脚部:ES-CR 520 ¥27,600 > P379
スチール角脚(クロムメッキ)



5 TB1565 - SL-CR



6 TB1564 - ES-CR



TB1485 - SL-CR ソファ:マクベス(P302)



2 TB1485 - SL-BL

3 TB1484 - SL-BL

1 TB1475 - SL-CR

TB1472 - 1489

MDF(UV塗装仕上・大理石柄) 厚30t

大理石柄のUV塗装

特殊なパール塗装をUVコーティングした大理石柄。見る角度や光によって変化する色合いが特長です。

天板価格

500×600	TB1472	¥38,300
600×750	TB1479	¥53,200
900×600	TB1474	¥56,100
1200×750	TB1478	¥90,100
600φ	TB1475	¥42,500

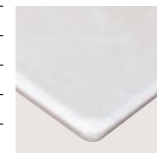

500×600	TB1482	¥38,300
600×750	TB1489	¥53,200
900×600	TB1484	¥56,100
1200×750	TB1488	¥90,100
600φ	TB1485	¥42,500

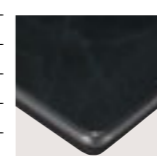

脚との組み合わせ例

- TB1475 - SL-CR** ¥72,300 600φ 650H
天板:TB1475 ¥42,500
脚部:SL-CR 400 ¥29,800 > P377
スチール円盤脚(クロムメッキ)
- TB1485 - SL-BL** ¥71,600 600φ 650H
天板:TB1485 ¥42,500
脚部:SL-BL 400 ¥29,100 > P377
スチール円盤脚(粉体塗装・ブラック)
- TB1484 - SL-BL** ¥90,000 900W 600D 650H
天板:TB1484 ¥56,100
脚部:SL-BL 500 ¥33,900 > P377
スチール円盤脚(粉体塗装・ブラック)

脚の高さを変更できます。 脚部変更可能 > P377~

グリーン購入法適合品 ※価格は税抜き表示です。



TB1475 - SL-CR

COUNTER LEG

空間やチェアに合わせて多彩なデザインや仕上からジャストセレクト。
天板はP316~P343からお選びください。



CSS-SI
天板:T13 MW-600φ (P330)
1000H / 脚500φ
Set ¥40,400



CEV-SI
天板:TB2666 (P343)
750φ 999H / 脚550φ
Set ¥78,300



CTV-BL
天板:T18 MW-600φ (P322)
1000H / 脚500φ
Set ¥46,700



CSL-CR
天板:TB2735 (P338)
600φ 993H / 脚500φ
Set ¥55,900



CSS-SI
¥21,500
ベース:スチール(500φ)
ポール:スチール丸パイプ(63.5φ)
カラー:粉体塗装・シルバー
脚仕上高さ:988



CSL-CR
¥36,600
ベース:スチール(500φ)
ポール:スチール丸パイプ(50.8φ)
カラー:クロムメッキ
脚仕上高さ:920-970



CGV-SI
¥25,900
ベース:アルミ(640L)
ポール:スチール丸パイプ(60.5φ)
カラー:粉体塗装・シルバー
脚仕上高さ:970



CEV-SI
¥29,500
ベース:スチール(550φ)
ポール:スチール丸パイプ(60.5φ)
カラー:粉体塗装・シルバー
脚仕上高さ:970



CTS-GR
¥31,300
ベース:アルミ(500φ)
ポール:スチール丸パイプ(76.3φ)
カラー:(ベース)塗装:グレー/ショット
(ポール)粉体塗装:シルバー
脚仕上高さ:970



CTV-BL
¥27,800
ベース:スチール(500φ)
ポール:スチール丸パイプ(76.3φ)
カラー:粉体塗装・ブラック
脚仕上高さ:920-970



CSS-BM
¥21,500
ベース:スチール(500φ)
ポール:スチール丸パイプ(63.5φ)
カラー:粉体塗装・ブラック
脚仕上高さ:988



CSL-BL
¥34,800
ベース:スチール(500φ)
ポール:スチール丸パイプ(50.8φ)
カラー:粉体塗装・ブラック
脚仕上高さ:920-970



CGV-BL
¥25,900
ベース:アルミ(640L)
ポール:スチール丸パイプ(60.5φ)
カラー:粉体塗装・ブラック
脚仕上高さ:970

CGV・CEVには、木製のオプションパーツ(DWA・DWB)が組み合わせいただけます。詳しくはP384をご覧ください。

対応天板(最大寸法)	
ベースサイズ	天板サイズ
脚500φ	~600φ, 500 ²
脚550 ²	~750φ, 600 ²
脚640L	~750φ, 600 ²

脚はすべてアジャスター付です。 天板を他のタイプに変更できます。 ※価格は税抜き表示です。

スクエアなメラミン木縁天板

LEシリーズの脚とのセットが似合う天板シリーズ。木質の素材感が忠実に表現された天然木のような質感が魅力です。LE/LEH (LEHは750Dのみ対応)脚はもちろん、他のレッグにも組み合わせられます。

緑材・オーク無垢材



天板価格	BYV-5762U	BV-5772U	
1500×750	TB2911	TB2921	¥70,000
1500×900	TB2917	TB2927	¥76,000
1800×750	TB2912	TB2922	¥74,000
1800×900	TB2913	TB2923	¥81,000

※全サイズフラッシュ構造

緑材・ブナ無垢材



天板価格	BYV-5775U	
1500×750	TB2901	¥70,000
1500×900	TB2907	¥76,000
1800×750	TB2902	¥74,000
1800×900	TB2903	¥81,000

表面材・メラミン化粧板 厚28t ※全サイズフラッシュ構造



LEH-SI
天板:TB2781 (P339)
1500W 750D 1000H
Set ¥106,400

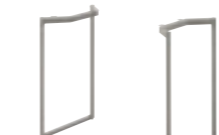

LEH-SI
¥36,400
脚:スチール(30²)
カラー:粉体塗装・ナシ地仕上・シルバー
脚仕上高さ:970



LEH-WH
¥36,400
脚:スチール(30²)
カラー:粉体塗装・ナシ地仕上・ホワイト
脚仕上高さ:970

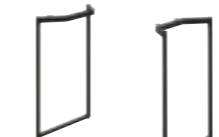

LEH-DG
¥36,400
脚:スチール(30²)
カラー:粉体塗装・ナシ地仕上・ダークグレー
脚仕上高さ:970

対応天板サイズ
600W 750D~1800W 750D

※1650W以上の天板にLEH脚を使用の場合は、専用の反り止めパーツをご使用ください。(P387)

対応天板タイプ
※この製品は、面縁がテーパーパーやRの断面形状の天板には取付ができません。
※脚詳細はレッグ頁(P386)をご覧ください。

脚はすべてアジャスター付です。 テーブル完成品がグリーン購入法適合品です。
 天板を他のタイプに変更できます。 ※価格は税抜き表示です。



LEH-DG
天板:TB2902
表面材・メラミン化粧板 緑材・ブナ無垢材 厚28t
1800W 750D 998H ○反り止めパーツ付
Set ¥124,600



TB2902 - LEH-SI ¥124,600
1800W 750D 998H ●反り止めパーツ付
チェア:バルマスH 5N (P224)

TABLE システムテーブル



1 TB2913 - LE-DG



2 T18 MW-1500W 900D - LE-WH



3 TB2751 - LE-DG



4 TB2923 - LE-SI



※1650W以上の天板にLE脚を使用の場合は、専用の反り止めパーツをご使用ください。(P387)

LE TABLE LEG

脚: スチール角パイプ (30×30) (粉体塗装・ナシ地)
アジャスター付・HG90
※この製品は、面縁がテーバーやRの断面形状の天板には取付ができません。

スリムな角パイプのみを使用した先鋭的なスタイル。左右が独立した構造なので、天板の幅や形状への対応力が高いレッグです。

カラー

SI DG WH ※脚詳細はレッグ頁 (P386) をご覧ください。

脚価格

750D用	¥33,200
900D用	¥33,800

天板との組み合わせ例

- TB2913 - LE-DG**
¥129,000 1800W 900D 718H
脚部: ¥33,800
天板: ¥81,000 > P345
表面材・メラミン化粧板 縁材・オーク無垢材 厚28t
○反り止めパーツ付
- T18 MW-1500W 900D - LE-WH**
¥81,300 720H
脚部: ¥33,800
天板: ¥47,500 > P322
表面材・メラミン化粧板 縁材・ABS樹脂 厚30t
- TB2751 - LE-DG**
¥103,200 1500W 750D 720H
脚部: ¥33,200
天板: ¥70,000 > P339
ラバーウッド集成材・厚30t
- TB2923 - LE-SI**
¥129,000 1800W 900D 718H
脚部: ¥33,800
天板: ¥81,000 > P345
表面材・メラミン化粧板 縁材・オーク無垢材 厚28t
○反り止めパーツ付

天板を他のタイプに変更できます。 テーブル完成品がグリーン購入法適合品です。 ※価格は税抜き表示です。



1 T20 M2 - 1800W 900D - LD-WH



2 T18 MN - 1100φ - LD-SI



3 T22 1N - 1200W 750D - LD-DG

LD TABLE LEG

脚: スチール丸パイプ (31.8φ) (粉体塗装・ナシ地)
アジャスター付・HG90
※この製品は面縁のテーバー寸法が8mmを超える天板には取付ができません。

脚間の広いスリムレッグは、ワークスペースやダイニングの機能性を高め、セットする椅子の選択肢も広がります。

カラー

SI DG WH ※脚詳細はレッグ頁 (P386) をご覧ください。

脚価格

600D用	¥22,600
750D用	¥23,400
900D用	¥24,200

天板との組み合わせ例

- T20 M2-1800W 900D - LD-WH**
¥87,400 720H
脚部: ¥24,200
天板: ¥49,000 > P320
表面材・メラミン化粧板 縁材・ABS樹脂 厚30t
○反り止めパーツ付
- T18 MN-1100φ - LD-SI**
¥75,900 720H (750D用)
脚部: ¥23,400
天板: ¥52,500 > P322
表面材・メラミン化粧板 縁材・ABS樹脂 厚30t
- T22 1N-1200W 750D - LD-DG**
¥64,800 718H
脚部: ¥23,400
天板: ¥41,400 > P324
表面材・メラミン化粧板 縁材・ブナ無垢材 厚28t

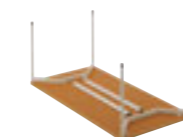

※1650W以上の天板にLD脚を使用の場合は、専用の反り止めパーツをご使用ください。(P387)

テーブル完成品がグリーン購入法適合品です。 天板を他のタイプに変更できます。 ※価格は税抜き表示です。

TB1834 - LD-DG ¥87,200
1800W 900D 716H
○反り止めパーツ付
チェア: エミー-A1 MW (P200)





1

2

- 1 TB2818 - YN-CR
チェア:モトルA A (P175)
- 2 TB2838 - YN-CR
チェア:ベレBL (P185)



TB2818 - YN-CR
¥134,300 2100W 1100D 720H
脚部:¥61,500
天板:¥72,800



TB2853 - YN-1N
¥111,900 1800W 900D 720H
脚部:¥65,700
天板:¥46,200



TB2835 - YN-CR
¥105,100 1100W 1100D 720H
脚部:¥59,200
天板:¥45,900



TB2818 - YN-CR
¥134,300 2100W 1100D 720H

最大幅2400Wのテーブルシリーズ

最大サイズ2400W 1100Dまで設定したワークスペース用のテーブル。安定感のある脚は、スチールと木の2タイプの素材からシーンに合わせてお選びいただけます。

YN TABLE LEG

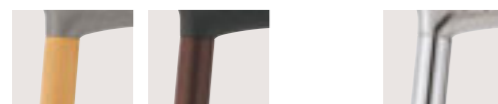

サイズ	フナ 5N	フナ 1N	脚価格	クロムメッキ	脚価格
900W 900D			¥63,500		¥58,000
1100W 1100D			¥64,700		¥59,200
1800W 900D	YN-5N	YN-1N	¥65,700	YN-CR	¥60,200
2100W 1100D			¥67,000		¥61,500
2400W 1100D			¥68,600		¥63,100

受板:アルミダイキャスト (5N:粉体塗装・シルバー・ナシ地仕上) (1N:粉体塗装・ダークグレー・ナシ地仕上) (CR:研磨仕上)
ポール:5N・1N:フナ無垢材 (51φ) CR:スチール丸パイプ (50.8φ) (クロムメッキ) アジャスター付・H690

+

天板
表面材:メラミン化粧板
縁材:ABS樹脂 厚30t
※フラッシュ構造

サイズ	5N	1N	MW	天板価格
900W 900D	TB2810	TB2850	TB2830	¥25,800
1100W 1100D	TB2815	TB2855	TB2835	¥45,900
1800W 900D	TB2813	TB2853	TB2833	¥46,200
2100W 1100D	TB2818	TB2858	TB2838	¥72,800
2400W 1100D	TB2812	TB2852	TB2832	¥92,700

*天板はフラッシュ構造の為、YN編以外の組み合わせについてはご確認ください。

この頁の商品はグリーン購入法適合品です。 ※価格は税抜き表示です。



TB2426 - MS チェア:テモラAC1 CR-MD (P168)



TB2428 - MS



TB2438 - MS



TB2448 - MS



TB2425 - MS



TB2435 - MS

MS series

天板:表面材・メラミン化粧板 縁材・ABS樹脂 厚26t コーナー・16R
脚:スチール丸パイプ (31.8φ) (クロムメッキ)
アジャスター付・H720

天板と脚の一体感が美しいテーブルシリーズ。通常より高めの設定と、細い脚が可能にする広い間口は、チェアとのコーディネートの中を広げると共にゆとりを生み出します。



裏面は全面塗装仕上と取付部への緩衝を防ぐカバー付となっています。

グリーン購入法適合品 ※価格は税抜き表示です。

完成品価格	MW		MN		MD	
	B-1981S		BY-5122TX		BEX-5736D2	
800W 800D	TB2427 - MS	¥66,200	TB2437 - MS	¥69,800	TB2447 - MS	¥71,600
900W 900D	TB2420 - MS	¥67,100	TB2430 - MS	¥70,600	TB2440 - MS	¥72,300
1100W 1100D ●	TB2421 - MS	¥87,100	TB2431 - MS	¥93,800	TB2441 - MS	¥98,000
1200W 800D	TB2428 - MS	¥74,000	TB2438 - MS	¥82,300	TB2448 - MS	¥86,500
1500W 800D ○	TB2426 - MS	¥95,100	TB2436 - MS	¥101,800	TB2446 - MS	¥106,500
1800W 800D ○	TB2423 - MS	¥102,500	TB2433 - MS	¥109,400	TB2443 - MS	¥113,900
1200W 900D ●	TB2422 - MS	¥78,500	TB2432 - MS	¥86,600	TB2442 - MS	¥91,000
1500W 900D ●○	TB2424 - MS	¥96,900	TB2434 - MS	¥104,000	TB2444 - MS	¥109,000
1800W 900D ●○	TB2425 - MS	¥107,700	TB2435 - MS	¥114,700	TB2445 - MS	¥119,600

●印の天板は受注生産です。納期は担当者までご確認ください。
○反り止めパーツ付

*MD色は指紋跡が残りにくいマット調メラミン化粧板を使用しています。

多彩に変化するユニットテーブル

食堂スペースが快適なコミュニケーションの場としても機能します。従来の食堂では長方形のテーブルを使用するのが一般的ですが、円形や異形テーブルは直接向き合うことが少なく、ストレスを軽減します。また、対面しても程良い距離を確保できるので人はリラックスできます。これらのテーブルをスペースに合わせて組み合わせることで食堂を効率良く利用でき、ゆとりあるコミュニケーションが実現します。



2



4

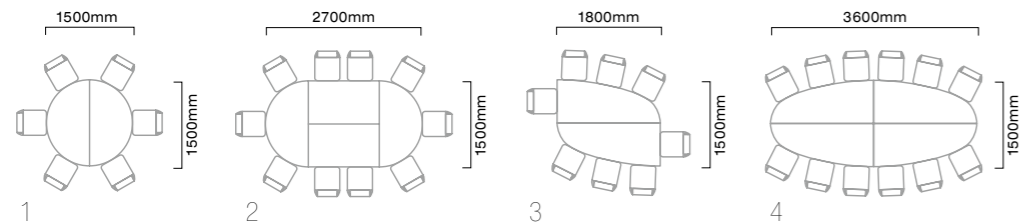

1

2

3

4

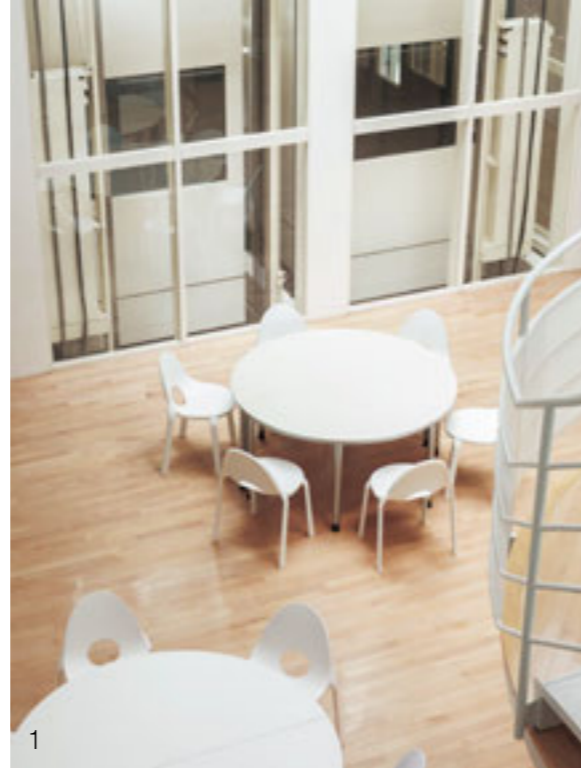

1



3

1 **TB2823 - MC** ¥75,800 1500φ (半円) 700H
 チェア:イス:オルサA (P204)

2 **TB2803 - MR** ¥73,400 1500φ (半円) 700H~725H
TB2808 - MR ¥53,100 1200W 750D 700H~725H
 チェア:ピノスAH1 F (P212)

3 **TB2822 - MC** ¥79,300 1800W 750D (変形R) 700H
 チェア:オルサD-E (P204)

4 **TB2801 - MC** ¥79,300 1800W 750D (変形L) 700H
TB2802 - MC ¥79,300 1800W 750D (変形R) 700H
 チェア:フィクスA2 CR-5N (P216)

MK/MR 昇降アジャスターでテーブル高H700~725に調整可能。



MT/MC 移動に便利なキャスター付も選べるスリムボール。



昇降アジャスター脚:MK/MR

MK/MRのアジャスターは昇降タイプとなっています。
 ●テーブル高さH700~725の脚で任意の高さに調節できます。(目盛り付)



片キャスタータイプ:MT-C/MC-C

※価格は、キャスター無しタイプと同じです。
 ※片キャスタータイプは品番末尾にCを付けてご指定ください。



●キャスターはストッパー付で設置時の移動をロックします。
 ※カウンターテーブルは、キャスター無しタイプのみを設定です。
 ●アジャスターは50mmの大径でレベル調整がしやすい形状になっています。



対立脚のカウンターテーブル

IOシリーズのカウンター用レッグもあります。



TB2805 - IOH-SI ¥70,900 1500W 450D 950H
TB2804 - IOH-SI ¥73,200 1800W 450D 950H

天板品番	脚との組み合わせ価格				
	天板:表面材・メラミン化粧板 縁材:ABS樹脂・厚30T 脚:スチール丸パイプ (粉体塗装・シルバー)	MK アングル付 (60φ)	MR 独立脚 (60φ)	MT アングル付 (50.8φ)	MC 独立脚 (50.8φ)
2100W 1100D ●	TB2818	TB2838	¥116,700	—	—
1800W 900D ●	TB2813	TB2833	¥82,200	—	MT1 ¥78,400
1500W 900D	TB2817	TB2837	¥79,800	—	※ ¥74,600
1500W 750D	TB2811	TB2831	—	※ ¥71,200	※ ¥73,600
1200W 900D	TB2814	TB2834	—	¥64,000	¥66,400
1200W 750D	TB2808	TB2828	—	¥53,100	¥55,500
1100W 1100D ●	TB2815	TB2835	—	¥68,500	¥70,900
900W 900D ●	TB2810	TB2830	¥57,800	¥48,400	MT4 ¥56,500 ¥50,800
600W 750D	TB2809	TB2829	—	¥42,300	¥44,700
1200φ ●	TB2816	TB2836	—	¥67,900	¥70,300
900φ	TB2807	TB2827	—	¥53,900	¥56,300
1800W 750D 変形 L	TB2801	TB2821	—	※ ¥76,900	※ ¥79,300
1800W 750D 変形 R	TB2802	TB2822	—	※ ¥76,900	※ ¥79,300
1500φ 半円	TB2803	TB2823	—	¥73,400	¥75,800
1800W 450D ●	TB2804	TB2824	—	—	○MT7 ¥65,100
1500W 450D ●	TB2805	TB2825	—	—	○MT8 ¥63,300

●印はフラッシュ構造

○MT7、MT8は高さH950のカウンターテーブルです。 ※1500W以上は反り止めパーツ付。(MR・MC)

グリーン購入法適合品 ※価格は税抜き表示です。



T13 MW-1800W 900D - YK-SI
チェア:タッソC (P183)



2 T13 MN-1500W 900D - YK-SI



1 T13 MW-1800W 900D - YK-CR

YK TABLE LEG

脚:スチール角パイプ(50×30)
アジャスター付・H688

この製品は、コーナーがR形状の天板及びエッジの下面が面取されている天板には使用できません。

モダンな空間をひきしめるシャープなスタイル。

カラー
CR SI CR:クロムメッキ ※脚詳細はレッグ頁(P385)をご覧ください。
SI:粉体塗装・シルバー

※ステーは両カラー共、粉体塗装・シルバーです。

脚価格	YK-CR	YK-SI
サイズ		
1200W×750D用	¥52,400	¥38,700
1500W×900D用	¥63,200	¥42,800
1800W×900D用	¥63,200	¥42,800

W SIZE ORDER

600W～1800Wまで50mm単位でオーダーできます。

※D寸法は750D/900D限定となります。

※W寸法は範囲内全て同一価格となります。

※天板サイズをご指定ください。

脚価格	YK-CR	YK-SI
サイズ		
750D	¥67,500	¥53,900
900D	¥75,300	¥54,900

天板との組み合わせ例

1 T13 MW-1800W 900D - YK-CR

¥144,600 700H
脚部:¥63,200
天板:¥81,400 > P330
表面材・メラミン化粧板 厚12t

2 T13 MN-1500W 900D - YK-SI

¥106,100 700H
脚部:¥42,800
天板:¥63,300 > P330
表面材・メラミン化粧板 厚12t



T13 MN-1500W 900D - YK-SI
チェア:ソノン 5N (P84)

天板を他のタイプに変更できます。 ※価格は税抜き表示です。



別注天板 - YD-WH
チェア:アンヌDZ CR アンヌBZ CR (P218)



2 T13 MD-1200W 750D - YD-SI



1 T13 MW-1800W 900D - YD-WH

YD TABLE LEG

脚:スチールダ円パイプ(48×20)
脚端:アジャスター付・H688

この製品は、コーナーのRが15Rを超える天板及びエッジの下面が面取されている天板には使用できません。

スリムな楕円パイプがやさしい表情のレッグ。

カラー

WH SI WH:粉体塗装・ホワイト/ナシ地 SI:粉体塗装・シルバー

脚価格	YD-WH	YD-SI
サイズ		
1200W×750D用	¥49,400	¥42,700
1500W×900D用	¥53,900	¥45,900
1800W×900D用	¥53,900	¥45,900

W SIZE ORDER

600W～1800Wまで50mm単位でオーダーできます。

※D寸法は750D/900D限定となります。

※W寸法は範囲内全て同一価格となります。

※天板サイズをご指定ください。

脚価格	YD-WH	YD-SI
サイズ		
750D	¥67,900	¥58,400
900D	¥69,400	¥59,600

天板との組み合わせ例

1 T13 MW-1800W 900D - YD-WH

¥135,300 700H
脚部:¥53,900
天板:¥81,400 > P330
表面材・メラミン化粧板 厚12t

2 T13 MD-1200W 750D - YD-SI

¥90,000 700H
脚部:¥42,700
天板:¥47,300 > P330
表面材・メラミン化粧板 厚12t

天板を他のタイプに変更できます。 ※価格は税抜き表示です。



T13-MN W1800 D900 - YD-WH ¥137,400
チェア:ウラルB 1N (P82)
奥のチェア:リモン NA (P88)



T14 MW-1500W 800D - MF
 チェア:ラゲットA1-WH(P174)



2 T14 MN-1500W 800D - MF

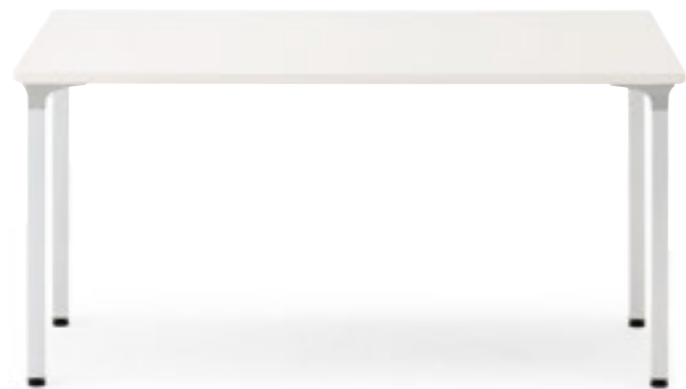

1 T14 MW-1500W 800D - MF

MC TABLE LEG

ポール:スチール丸パイプ(50.8φ)(粉体塗装・シルバー)
 脚端:アジャスター付・H670

多用途に使用できるベーシックデザイン。

脚価格	
MC脚(4本セット)	¥25,000

天板との組み合わせ例

- T15 5N-1800W 900D - MC**
 ¥103,400 700H
 脚部:¥25,000
 天板:¥69,200 > P335
 表面材・メラミン化粧板 緑材・木質合成樹脂 厚30t
 ○ 反り止めパーツ付
- T18 8N-1500W 900D - MC**
 ¥77,100 700H
 脚部:¥25,000
 天板:¥47,500 > P322
 表面材・メラミン化粧板 緑材・ABS樹脂 厚30t
 ○ 反り止めパーツ付
- T18 MW-900φ - MC**
 ¥58,000 700H
 脚部:¥25,000
 天板:¥33,000 > P322
 表面材・メラミン化粧板 緑材・ABS樹脂 厚30t



4 T18 8N-1500W 900D - MC



5 T18 MW-900φ - MC



3 T15 5N-1800W 900D - MC

MF TABLE LEG

受板:アルミダイキャスト(粉体塗装・シルバー/ナシ地)
 ポール:スチール角パイプ(38φ)(粉体塗装・シルバー)
 脚端:アジャスター付・H690

ダイキャスト製受板の美しいラインと角パイプの安定感あるスタイル。

脚価格	
MF脚(4本セット)	¥24,000

天板との組み合わせ例

- T14 MW-1500W 800D - MF**
 ¥78,000 716H
 脚部:¥24,000
 天板:¥49,400 > P332
 表面材・メラミン化粧板 緑材・ABS樹脂 厚26t
 ○ 反り止めパーツ付
- T14 MN-1500W 800D - MF**
 ¥82,300 716H
 脚部:¥24,000
 天板:¥53,700 > P332
 表面材・メラミン化粧板 緑材・ABS樹脂 厚26t
 ○ 反り止めパーツ付

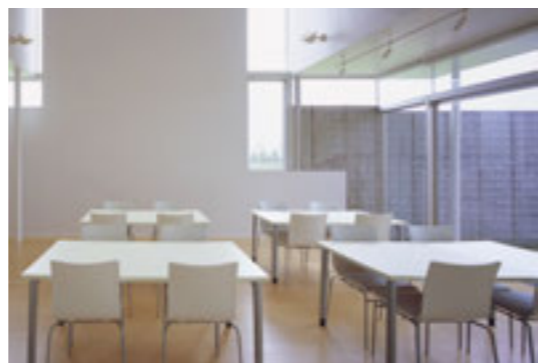

別注天板 - MC
 チェア:フィクスA2 SI-WH(P216)

MD TABLE LEG

受板:アルミダイキャスト(粉体塗装・シルバー/ナシ地)
 ポール:スチール丸パイプ(42φ)
 (SI:粉体塗装・シルバー、NA・DB:木目シート)
 脚端:アジャスター付・H690

ダイキャスト製受板と丸ポールの優しいラインが使いやすいデザイン。

カラー			
SI	NA	DB	NA:木目シート・ナチュラル DB:木目シート・ダークブラウン

脚価格	
MD-SI脚(4本セット)	¥18,900
MD-NA/DB脚(4本セット)	¥21,100

天板との組み合わせ例

- T14 MD-1500W 800D - MD-SI**
 ¥77,200 716H
 脚部:¥18,900
 天板:¥53,700 > P332
 表面材・メラミン化粧板 緑材・ABS樹脂 厚26t
 ○ 反り止めパーツ付
- T14 MN-1500W 800D - MD-NA**
 ¥79,400 716H
 脚部:¥21,100
 天板:¥53,700 > P332
 表面材・メラミン化粧板 緑材・ABS樹脂 厚26t
 ○ 反り止めパーツ付
- T14 MD-1500W 800D - MD-DB**
 ¥79,400 716H
 脚部:¥21,100
 天板:¥53,700 > P332
 表面材・メラミン化粧板 緑材・ABS樹脂 厚26t
 ○ 反り止めパーツ付



1 T14 MD-1500W 800D - MD-SI



2 T14 MN-1500W 800D - MD-NA



3 T14 MD-1500W 800D - MD-DB



T14 MD-1500W 900D - MD-DB
 T14 MD-900W 900D - MD-DB
 チェア:リエカL(P198)

MBQ TABLE LEG

受板:アルミダイキャスト(粉体塗装・ホワイトシルバー/ナシ地)
 ポール:ブナ無垢材(49φ) / 5N・1N
 スチール丸パイプ(48.6φ) / WB
 脚端:アジャスター付・H670

スリムポールにダイキャストパーツが軽快なレッグ。

カラー			
5N	1N	WB	WB:ホワイトブロンズメッキ

脚価格	
MBQ-5N/1N脚 木製ポール(4本セット)	¥32,100
MBQ-WB脚 スチールポール(4本セット)	¥32,100

天板との組み合わせ例

- T18 1N-1500W 800D - MBQ-1N**
 ¥77,700 700H
 脚部:¥32,100
 天板:¥41,000 > P322
 表面材・メラミン化粧板 緑材・ABS樹脂 厚30t
 ○ 反り止めパーツ付
- T14 MW-1500W 800D - MBQ-WB**
 ¥86,100 696H
 脚部:¥32,100
 天板:¥49,400 > P332
 表面材・メラミン化粧板 緑材・ABS樹脂 厚26t
 ○ 反り止めパーツ付
- T14 MN-900φ - MBQ-5N**
 ¥72,600 696H
 脚部:¥32,100
 天板:¥40,500 > P332
 表面材・メラミン化粧板 緑材・ABS樹脂 厚26t

■ APC1対応品 (MBQ-5N-1N)

抗菌・防カビ塗装 > P129
 オプション価格 ● ¥2,000 (4本セット)



1 T22 5N-1800W 900D - IY 5N



2 T09 1N-1500W 750D - IY 1N 3 T18 5N-1500W 900D - IY 5N

LG TABLE LEG

材質: プナ無垢材
脚端: アジャスター付・H670

シャープな木製テーパード脚。左右独立構造なので、天板の幅や形状に合わせてやすいデザインです。



※脚詳細はレッグ頁 (P387) をご覧ください。

カラー

5N 3N 1N この製品は艶消し仕上げとなっています。

脚価格

600D用	¥55,000
750D用	¥57,000
900D用	¥58,800

天板との組み合わせ例

- T09 5N-1500W 900D - LG 5N**
¥125,400 695H
脚部: ¥58,800
天板: ¥66,600 > P326
表面材: プナ突板(柾目) 緑材・プナ無垢材 厚25t
●受注生産品
- T21 3N-1800W 900D - LG 3N**
¥160,800 699H
脚部: ¥58,800
天板: ¥83,600 > P334
表面材: メラミン化粧板 緑材・木質合成樹脂 厚29t
○反り止めパーツ付
- T22 5N-900φ - LG 5N**
¥101,100 698H
脚部: ¥55,000 (600D用)
天板: ¥46,100 > P324
表面材: メラミン化粧板 緑材・プナ無垢材 厚28t
- T14 MD-900W 900D - LG 1N**
¥92,500 696H
脚部: ¥58,800
天板: ¥33,700 > P332
表面材: メラミン化粧板 緑材・ABS樹脂 厚26t
- T14 MN-1800W 800D - LG 5N**
¥133,700 696H
脚部: ¥57,000 (750D用)
天板: ¥58,300 > P332
表面材: メラミン化粧板 緑材・ABS樹脂 厚26t
○反り止めパーツ付



1 T09 5N-1500W 900D - LG 5N 2 T21 3N-1800W 900D - LG 3N



3 T22 5N-900φ - LG 5N 4 T14 MD-900W 900D - LG 1N

IY TABLE LEG

材質: プナ無垢材
脚端: アジャスター付・H670

シンプルな木製対立脚。幕板の無い左右独立構造なので、天板の幅や形状に合わせてやすいデザインです。



※脚詳細はレッグ頁 (P387) をご覧ください。

カラー

5N 1N

脚価格

600L (750D用)	¥52,400
700L (900D用)	¥55,200

天板との組み合わせ例

- T22 5N-1800W 900D - IY 5N**
¥145,600 698H/脚700L
脚部: ¥55,200
天板: ¥72,000 > P324
表面材: メラミン化粧板 緑材・プナ無垢材 厚28t
○反り止めパーツ付
- T09 1N-1500W 750D - IY 1N**
¥126,800 695H/脚600L
脚部: ¥52,400
天板: ¥56,000 > P326
表面材: プナ突板(柾目) 緑材・プナ無垢材 厚25t
○反り止めパーツ付
- T18 5N-1500W 900D - IY 5N**
¥121,100 700H/脚700L
脚部: ¥55,200
天板: ¥47,500 > P322
表面材: メラミン化粧板 緑材・ABS樹脂 厚30t
○反り止めパーツ付



T09 5N-1500W 900D - IY 5N ¥140,200 チェア: タストA 5N-OA (P74)

天板を他のタイプに変更できます。

グリーン購入法適合品 ※価格は税抜き表示です。

天板を他のタイプに変更できます。

グリーン購入法適合品 ※価格は税抜き表示です。



反り止めパーツ (LG/IY用)
LGは1650W以上、IYは1500W以上の天板にご使用の場合は、専用の反り止めパーツをご使用ください。(P387)



5 T14 MN-1800W 800D - LG 5N

MQ TABLE LEG

受板:スチール(粉体塗装・シルバー) 脚材質:ブナ無垢材
脚端:アジャスター付・H670

天板を浮遊させたスタイルが軽快なイメージ。

カラー
5N 1N この製品は艶消し仕上げとなっています。

脚価格
MQ脚(4本セット) ￥53,600

天板との組み合わせ例

- T21 5N-1800W 900D - MQ 5N**
 ￥146,400 699H
 脚部:￥53,600
 天板:￥83,600 > P334
 表面材・メラミン化粧板 緑材・木質合成樹脂 厚29t
 ○ 反り止めパーツ付

■ APC1対応品 (MQ脚)

抗菌・防カビ塗装 > P129
 オプション価格 **◆ ￥2,000** (4本セット)

MY TABLE LEG

受板:スチール(粉体塗装・シルバー) 脚材質:ブナ無垢材
脚端:アジャスター付・H670

天板を浮遊させたスタイルが軽快なイメージ。

カラー
5N 1N この製品は艶消し仕上げとなっています。

脚価格
MY脚(4本セット) ￥53,600

天板との組み合わせ例

- T22 1N-1800W 900D - MY 1N**
 ￥134,800 698H
 脚部:￥53,600
 天板:￥72,000 > P324
 表面材・メラミン化粧板 緑材・ブナ無垢材 厚28t
 ○ 反り止めパーツ付

■ APC1対応品 (MY脚)

抗菌・防カビ塗装 > P129
 オプション価格 **◆ ￥2,000** (4本セット)

ML TABLE LEG

材質:ブナ成型合板(厚板積層材)
脚端:アジャスター付・H670

滑らかに曲面加工された表面が優しい印象を与えてくれます。脚間を広く使えるのも魅力です。

カラー
5N 3N 1N

脚価格
ML脚(4本セット) ￥34,800

天板との組み合わせ例

- T21 5N-1800W 900D - ML 5N**
 ￥127,600 699H
 脚部:￥34,800
 天板:￥83,600 > P334
 表面材・メラミン化粧板 緑材・木質合成樹脂 厚29t
 ○ 反り止めパーツ付

■ APC1対応品 (ML脚)

抗菌・防カビ塗装 > P129
 オプション価格 **◆ ￥2,000** (4本セット)



1 T21 5N-1800W 900D - MQ 5N



2 T22 1N-1800W 900D - MY 1N



3 T21 5N-1800W 900D - ML 5N

天板を他のタイプに変更できます。

この頁の製品はグリーン購入法適合品です。

※価格は税抜き表示です。

MU TABLE LEG

材質:ブナ無垢材(70°~35°)
脚端:アジャスター付・H670

木製品の標準カラー全色に対応した木製脚。

カラー
5N 8N 9N 3N 2N 1N 11N 6T

脚価格
MU脚(4本セット) ￥33,700

天板との組み合わせ例

- T01 1N-1500W 900D - MU 1N**
 ￥110,000 700H
 脚部:￥33,700
 天板:￥71,700 > P328
 表面材・オーク突板(紅目) 緑材・オーク無垢材 厚30t
 ○ 反り止めパーツ付

■ APC1対応品 (MU脚)

抗菌・防カビ塗装 > P129
 オプション価格 **◆ ￥1,500** (4本セット)

ME TABLE LEG

材質:ブナ無垢材(55°)
脚端:アジャスター付・H670

安定感あるストレート角脚。シンプルなデザインなので洋風でも和風でも幅広く使えます。

カラー
5N 9N 1N 6T

脚価格
ME脚(4本セット) ￥31,700

天板との組み合わせ例

- T18 9N-1800W 900D - ME 9N**
 ￥91,900 700H
 脚部:￥31,700
 天板:￥51,000 > P322
 表面材・メラミン化粧板 緑材・ABS樹脂 厚30t
 ○ 反り止めパーツ付

■ APC1対応品 (ME脚)

抗菌・防カビ塗装 > P129
 オプション価格 **◆ ￥2,000** (4本セット)

MB TABLE LEG

材質:ラバーウッド無垢材(65°ゆ)
脚端:アジャスター付(H620・670のみ)

多用途に使えるベーシックな丸脚。

カラー
8N 1N MB 8Nは標準色8N・5Nの中階色で設定しています。

脚価格
MB脚(4本セット) H620/H670 ￥29,700
MB脚(4本セット) H420 ￥27,600

天板との組み合わせ例

- T15 5N-1800W 900D - MB 8N**
 ￥108,100 700H
 脚部:￥29,700
 天板:￥69,200 > P335
 表面材・メラミン化粧板 緑材・木質合成樹脂 厚30t
 ○ 反り止めパーツ付

■ APC1対応品 (MB脚)

抗菌・防カビ塗装 > P129
 オプション価格 **◆ ￥2,000** (4本セット)



1 T01 1N-1500W 900D - MU 1N

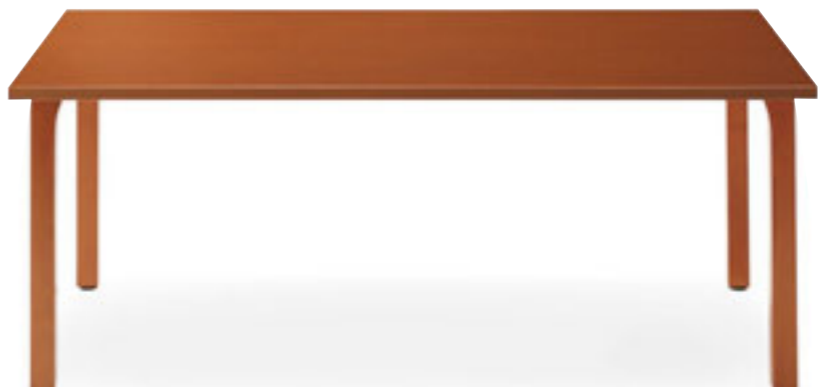

2 T18 9N-1800W 900D - ME 9N



3 T15 5N-1800W 900D - MB 8N

天板を他のタイプに変更できます。

この頁の製品はグリーン購入法適合品です。

※価格は税抜き表示です。



T09 5N-1800W 900D - UE 5N
チェア:ソノン 5N (P84)



3 T09 1N-1500W 750D - UE 1N



2 T09 9N-1500W 750D - UE 9N



1 T09 5N-1800W 900D - UE 5N

UW TABLE LEG

材質:フナ無垢材
脚端:アジャスター付・H670

奥行750mm天板に対応したストレートな木製脚。

カラー
5N 1N

脚価格	脚内寸
600×750用 ¥32,000	SW486 SD636
1200×750用 ¥34,100	SW1086 SD636
1500×750用 ¥37,400	SW1386 SD636

天板は角面形状のみ組み合わせ可能です。

天板との組み合わせ例

4 TB2781 - UW 1N

¥107,400 1500W 750D 700H
脚部:¥37,400
天板:¥70,000 > P339
ラバーウッド集成材 厚30t

5 T18 5N-1200W 750D - UW 5N

¥66,300 700H
脚部:¥34,100
天板:¥32,200 > P322
表面材:メラミン化粧板 緑材・ABS樹脂 厚30t



5 T18 5N-1200W 750D - UW 5N



4 TB2781 - UW 1N

UE TABLE LEG

材質:フナ無垢材
脚端:アジャスター付・H675

幅広く使えるスクエアで安定感のあるスタイル。
天板はフリートップT09との相性がいいデザインです。

カラー

5N 9N 1N

脚価格	脚内寸
600×750用 ¥33,900	SW480 SD630
1200×750用 ¥37,400	SW1080 SD630
1500×750用 ¥41,400	SW1380 SD630

天板は角面形状のみ組み合わせ可能です。

幕板のサイズオーダーはP390でご確認ください。

天板との組み合わせ例

1 T09 5N-1800W 900D - UE 5N

¥133,700 700H
脚部:¥55,700
天板:¥78,000 > P328
表面材:フナ突板(紐目) 緑材:フナ無垢材 厚25t
●受注生産品

2 T09 9N-1500W 750D - UE 9N

¥97,400 700H
脚部:¥41,400
天板:¥56,000 > P328
表面材:フナ突板(紐目) 緑材:フナ無垢材 厚25t

3 T09 1N-1500W 750D - UE 1N

¥97,400 700H
脚部:¥41,400
天板:¥56,000 > P328
表面材:フナ突板(紐目) 緑材:フナ無垢材 厚25t



T09 5N-1500W 750D - UW 5N
チェア:オルキス BL オルキス NA (P135)

UC TABLE LEG

材質:ラバーウッド無垢材
脚端:アジャスター付・H670

ゆったり大きめの奥行900mm天板に対応した木製脚。

カラー

5NL 3N 1N

5NLは艶消し仕上げとなっています。

脚価格	脚内寸
900 [□] 用 ¥29,500	SW720 SD720
1200×750用 ¥31,200	SW1020 SD570
1500×900用 ¥32,100	SW1320 SD720
1800×900用 ¥37,800	SW1620 SD720

天板との組み合わせ例

1 T01 NA-1800W 900D - UC 5NL

¥156,400 700H
脚部:¥37,800
天板:¥118,600 > P328
表面材:オーク突板(紐目) 緑材:オーク無垢材 厚30t
●受注生産品

2 T01 3N-1500W 900D - UC 3N

¥103,800 700H
脚部:¥32,100
天板:¥71,700 > P328
表面材:オーク突板(紐目) 緑材:オーク無垢材 厚30t

3 T01 1N-1500W 900D - UC 1N

¥103,800 700H
脚部:¥32,100
天板:¥71,700 > P328
表面材:オーク突板(紐目) 緑材:オーク無垢材 厚30t



2 T01 3N-1500W 900D - UC 3N



3 T01 1N-1500W 900D - UC 1N



1 T01 NA-1800W 900D - UC 5NL

GAW・IAW TABLE LEG

受板:スチール 脚材質:フナ無垢材
脚端:アジャスター付・H670

無垢材の温もりを活かしたシンプルデザイン。

カラー

5N 3N 1N

脚価格	脚内寸
GAW 650L ¥34,000	
GAW 750L ¥38,200	
GAW 900L ¥41,100	
IAW 650L(1200W用) ¥54,200	SW930
IAW 650L(1500W用) ¥55,300	SW1230
IAW 650L(1800W用) ¥56,600	SW1530

天板との組み合わせ例

4 T21 1N-1000φ - GAW-1N

¥109,000 699H/脚900L
脚部:¥41,100
天板:¥67,900 > P334
表面材:メラミン化粧板 緑材:木質合成樹脂 厚29t

5 T21 5N-1500W 800D - IAW-5N

¥121,200 699H/脚650L
脚部:¥55,300
天板:¥65,900 > P334
表面材:メラミン化粧板 緑材:木質合成樹脂 厚29t

6 T21 3N-1500W 800D - IAW-3N

¥121,200 699H/脚650L
脚部:¥55,300
天板:¥65,900 > P334
表面材:メラミン化粧板 緑材:木質合成樹脂 厚29t

7 T21 1N-1500W 800D - IAW-1N

¥121,200 699H/脚650L
脚部:¥55,300
天板:¥65,900 > P334
表面材:メラミン化粧板 緑材:木質合成樹脂 厚29t



4 T21 1N-1000φ - GAW-1N



6 T21 3N-1500W 800D - IAW-3N



7 T21 1N-1500W 800D - IAW-1N



5 T21 5N-1500W 800D - IAW-5N



(Photo左)

TB2883 - UX¥154,900 1800W 900D 698H
チェア:セドナW 5N (P110)

(Photo下)

TB2893 - UX¥154,900 1800W 900D 698H
チェア:セネカ 1N (P80)**UX** series天板:表面材・メラミン化粧板 縁材:ブナ無垢材 厚28t
脚:ブナ無垢材 脚端:アジャスター付・HG98

多用途に使用できるベーシックでナチュラルなイメージのダイニングテーブル。アームチェアと組み合わせやすい幕板の無いデザインです。

カラー

5N 1N

●天板と脚はセット品です。
天板と脚はジョイント金具で簡単に組み立てられます。

サイズ	5N	1N	脚付完成品価格
900W 900D	TB2880 - UX	TB2890 - UX	¥ 98,500
1600W 900D	TB2888 - UX	TB2898 - UX	¥143,000
1800W 900D	TB2883 - UX	TB2893 - UX	¥154,900
900φ	TB2887 - UX	TB2897 - UX	¥115,200

※1600W・1800Wは取り止めパーツ付となっています。
脚内寸 W900:SW730/W1600:SW1430/W1800:SW1630
D900:SD730/φ900:SW480 SD480**TB2883 - UX**

¥154,900 1800W 900D 698H

**TB2890 - UX**

¥98,500 900W 900D 698H

**TB2893 - UX**

¥154,900 1800W 900D 698H

**ダイニングシーンに
優しいスタイル**

柔らかな印象のブナ無垢材の脚とブナ木目柄のオリジナルメラミン天板のテーブルです。脚の組み付けは専用のジョイント金具により、すっきりとした外観の構造です。

TB2883 - UX

¥154,900 1800W 900D 698H

**TB2103 - UD**¥221,000 1800W 900D 700H
塗色・5N**TB2113 - UD**¥221,000 1800W 900D 700H
塗色・1N**UD** series材質:表面材・ブナ突板(径目) 縁材:ブナ無垢材
脚:ブナ無垢材 脚端:アジャスター付・H700

幕板と天板の一体構造によるスリムなデザイン。木質感を活かしたマットな塗装仕上。

カラー

5N 1N

サイズ	脚付完成品価格	脚内寸
1800W 900D	¥221,000	SW1700 SD800

医療・福祉施設用テーブル



TB2948 - MA-DB ¥129,400 1600W 900D 600~800H チェア:リスカB 1N(P120)

H600~800まで ワンタッチで10段階調整可能

(天板厚30tの場合)

テーブルの両側を片方づつ持ち上げて高さを調整します。
最上段まで上げるとロックが解除されます。(20%×10段階)



TB2938 - MA-C-NA



テーブルの天板には、抗菌性メラミン化粧板を使用しています。抗菌成分である銀イオンの効果が、細菌の増殖に抑制を示し、一般的な環境で発生する広範囲の細菌類に対して有効です。

抗菌性メラミン化粧板テーブル 塩ビエッジ

表面材:メラミン化粧板 縁材:塩ビエッジ 裏面:抗菌シート貼り 厚30t		脚付完成品価格	
		サイズ (H600~H800)	
TB2959	TB2969	MA-NA・MA-DB	MA-C-NA・MA-C-DB (片側2本キャスター付)
1800W 900D	1600W 900D	¥128,700	¥132,300
TB2958	TB2968	¥119,300	¥122,900
TB2950	TB2960	900W 900D	¥97,500 ¥101,100

○ 反り止めパーツ付
※この頁の天板は全て、MA脚専用(裏面ナット付)ですので他のレッグは使用できません。

抗菌性メラミン化粧板テーブル ABS抗菌エッジ

表面材:メラミン化粧板 縁材:ABS樹脂 裏面:抗菌/パッカー 貼り 厚30t		脚付完成品価格	
		サイズ (H600~H800)	
TB2939	TB2949	MA-NA・MA-DB	MA-C-NA・MA-C-DB (片側2本キャスター付)
1800W 900D	1600W 900D	¥136,300	¥139,900
TB2938	TB2948	¥129,400	¥133,000
TB2930	TB2940	900W 900D	¥103,200 ¥106,800

○ 反り止めパーツ付

抗菌・昇降機能付テーブル

傷が付きにくい木目シート仕上のスチールボール脚。
利用者に合わせてきめ細やかな高さ調整ができます。
ワンタッチ調節の高機能タイプが加わりました。
MA脚には、抗菌仕様の天板がセットになります。



TB2959 - MA-NA



TB2948 - MA-DB



TB2960 - MA-DB

MA脚

ボール:スチール丸パイプ(φ0.5φ)
(耐スクラッチタイプ木目シート仕上)

NA DB

脚仕上高(H) 570~770
(20%×10段階)

脚価格(4本セット)

¥64,000 (MA)

¥67,600 (MA-C)

(2本:リフトロック付キャスター)

※脚詳細は、レッグ頁(P388)をご覧ください。

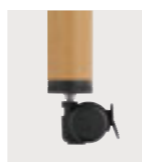

リフトロックについて(MA-C)
ロックした際に車輪の回転だけでなく軸の回転を止めることにより、ふらつきを防止できます。レバーを操作することにより、ストッパープレートが降床面に接地します。



T21 5N-1200φ - MG-NA
チェア:ロウ 5NL (P118)



T15 5N-1600W 900D - MG-NA



T21 5N-1600W 900D - MG-NA



T21 5N-1200φ - MG-NA



T15 3N-900W 900D - MG-BR



T21 3N-1600W 900D - MG-BR



T21 3N-1200φ - MG-BR



T21 1N-1600W 900D - MG-DB



T21 1N-1200φ - MG-DB

H650~750まで 調整可能

(天板厚30tの場合)

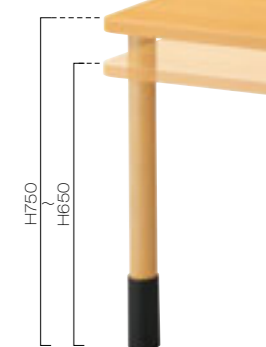

木質合成樹脂エッジテーブル

表面材:メラミン化粧板 縁材:木質合成樹脂 厚30t		MG脚付 完成品価格	
		サイズ (H650~H750)	
T15 5N	T15 3N	1800W 900D	¥116,300
		1600W 900D	¥103,300
		900W 900D	¥72,600
		1200φ	¥103,800

○ 反り止めパーツ付
※天板は他のサイズもあります。詳細はP335をご覧ください。

木質合成樹脂エッジテーブル

表面材:メラミン化粧板 (抗菌機能付) 縁材:木質合成樹脂 厚29t		MG脚付 完成品価格	
			サイズ (H649~H749)
T21 5N	T21 3N	T21 1N	1800W 900D
			¥130,700
			1600W 900D
			¥118,200
			900W 900D
			¥80,800
			1200φ
			¥115,700

※天板は他のサイズもあります。詳細はP334をご覧ください。 ○ 反り止めパーツ付

MG脚

ボール:スチール丸パイプ
(木目シート仕上)(60φ)

NA BR DB

脚仕上高(H)
620~720

脚価格(4本セット)

¥37,900

※脚詳細は、レッグ頁(P388)をご覧ください。



アジャスターロック機能
目盛り付
アジャスター機能により、
テーブル仕上高をH650~
750(天板厚30tの場合)
の間で任意に調節がで
きます。リング部を回転
するとアジャスターにロ
ックがかかり、回りに
くなくなります。



- 1 TB2748タイプ(特注仕様) - MB 1N
チェア:メルシー 3N (P124)
- 2 T21 5N-1500W 750D - MB 8N
チェア:マルト 5N (P112)
- 3 T21 5N-900W 900D - MB 8N-C
チェア:マルト 5N (P112)

TB2748タイプ(特注仕様) - MB 1N
チェア:リスカA 1N (P120)

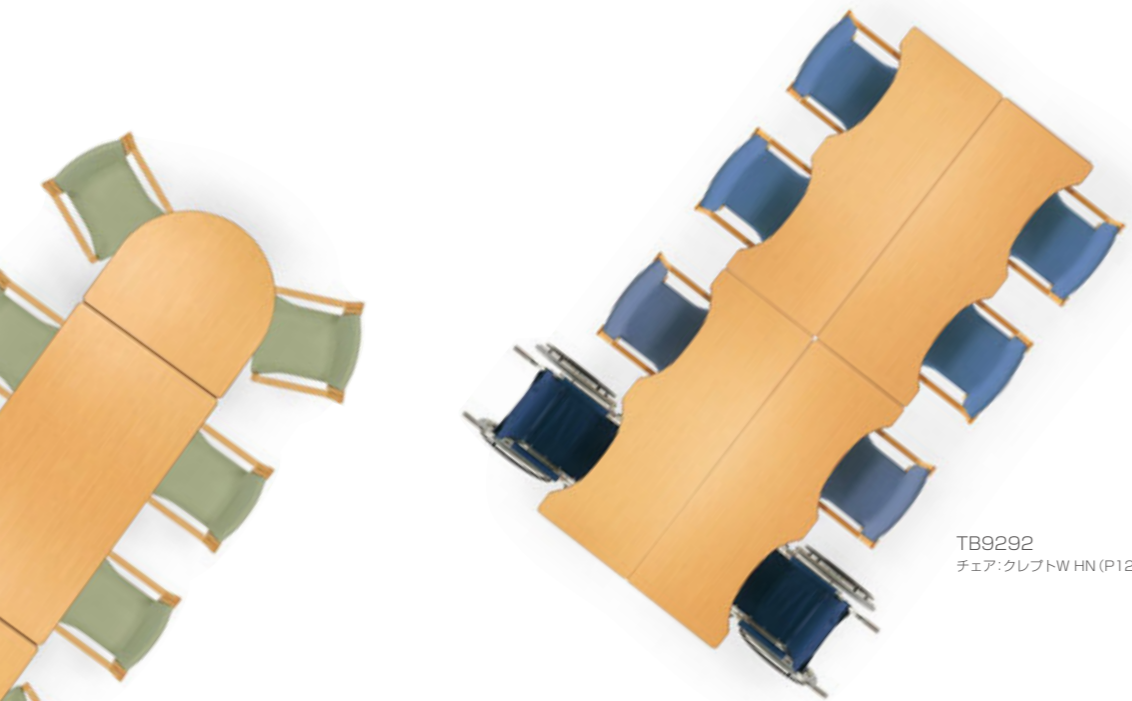
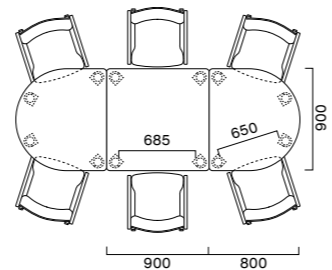
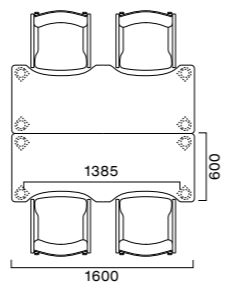

TB9292
チェア:クレプトW HN (P122)



TB9298・TB9295
チェア:リスカB 5NL (P120)

抗菌性メラミン化粧板を採用



テーブルの天板には、抗菌性メラミン化粧板を使用しています。抗菌成分である銀イオンの効果が、細菌の増殖を抑制をし、一般的な環境で発生する広範囲の細菌類に対して有効です。

専用キャスターで移動も簡単



キャスター付仕様の場合、移動の必要のない時は、ストッパーを必ずロックしてご使用ください。

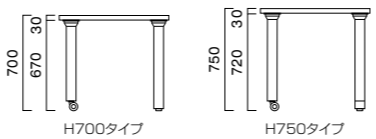

H700タイプ

H750タイプ

TB9290 - MB 8N-C



1



2



3

衛生面に優れた抗菌機能付テーブル

抗菌メラミンを使用した天板と優しい印象の木脚を組み合わせた定番スタイル。カラーもメインカラーの2色をラインナップ。



TB9298 - MB 8N (CM9700付)



TB9290 - MB 8N (CM9700付)



TB9292 - MB 8N (CM9700付)



TB9295 - MB 8N (CM9700付)



TB2748 - MB 1N (CM9800付)



TB2740 - MB 1N-C
(NS9300N+CM9800付)



TB2742 - MB 1N (CM9800付)



TB2745 - MB 1N (CM9800付)

抗菌性メラミン化粧板テーブル

表面材・メラミン化粧板 縁材・塩ビエッジ 厚30t ○反り止めパーツ付	JC-163B	JL-293B	MB8N・MB1N H650/H700	MB8N・MB1N (ジョイントパーツ付) H700/H750	MB8N-C・MB1N-C (片側2本キャスター付) H700 H750
1600W 900D	○ TB9298	○ TB2748	¥81,300	¥87,700	¥83,100 ¥86,300
1600W 600D	○ TB9292	○ TB2742	¥76,100	¥82,500	¥77,900 ¥81,100
900W 900D	TB9290	TB2740	¥60,100	¥66,500	¥61,900 ¥65,100
800W 900D	TB9295	TB2745	¥62,000	¥68,400	¥63,800 ¥67,000

MB 8N・MB 8N-Cは、標準色8N・5Nの中間色で設定しています。
MB 8N-C/MB 1N-C H750用はキャスター以外の2本がジョイントパーツ (CM9700/CM9800) 付となります。
※このテーブル天板は、独立4本脚との組み合わせ専用となります。
※脚詳細は、レック頁 (P389) をご覧ください。

ジョイントパーツ

H50	H50
CM9700	CM9800
H100	H100
CM9701	CM9801

4個セット ¥6,400

専用キャスター (ストッパー付)

NS9300N	1個 ¥900
---------	---------

車いすの高さにも対応



MB (H700) にて、車椅子をご利用の場合は、ジョイントパーツ (H50タイプ) の装着により、天板下までの高さを標準的な車椅子の肘掛けが入る720mm (テーブル高さH750) に変更できます。

装着の際はMB脚のアジャスターをジョイントパーツに付け替えてご使用ください。(上図参照)

APC1対応品 (MB脚)

抗菌・防カビ塗装 > P129
オプション価格 単 ¥2,000 (4本セット)



T18 1N-1500W 800D (エッジ特注仕様) - MD-DB チェア:リスカB 1N(P120)



T14 MN-1500W 800D - MD-NA チェア:アペイユ 5N(P115)

ダイキャスト受板の スリムポール脚テーブル

なめらかな曲線を描くダイキャスト受板が優しい印象です。脚間が広く、ゆったりとしたアームチェアでも使いやすいデザインです。



T20 M9-1500W 900D - MD-DB



T20 M4 - 1500W 900D - MD-NA



T18 5N-1500W 800D (エッジ特注仕様) - MD-NA チェア:リスカB 5N(P120)

抗菌性メラミン化粧板テーブル

表面材・メラミン化粧板 (抗菌機能付) 緑材・ABS樹脂 (抗菌機能付) 裏面:抗菌シート貼り 厚30t	MD脚付 完成品価格		
BYV-5775U	BV-5772U	サイズ(H720)	
T20 M4	T20 M9	○ 1800W 900D	¥79,300
		○ 1500W 900D	¥72,700
		900W 900D	¥48,200
		1200φ	¥71,200

※天板は他のサイズもあります。詳細はP320をご覧ください。 ○ 反り止めパーツ付

MD脚

受板:アルミダイキャスト
(粉体塗装・シルバー/ナシ地)
ポール:スチール丸パイプ(42φ)
(木目シート)
脚端:アジャスター付・H690



脚価格(4本セット)

MD-NA, MD-DB
¥21,100

※脚はシルバー色もあります。
詳細はP388をご覧ください。

天板フライト昇降機能付テーブル

多目的に使用するダイニングホールなど移動に便利な機能を備えた医療福祉施設向け専用テーブルです。抗菌タイプの天板も選べますので様々なスペースで安心してお使いいただけます。



TB2749 - IX2



TB2849 - IX2



TB9299 - IX1

昇降機能付

テーブルの両側を片方ずつ持ち上げて高さを調整します。下げる際は、最上段まで上げるとロックが解除されます。
操作時はテーブルが動かない様にベース部分に足を添えて固定してください。
(高さ調整:H700~H800 5段階)

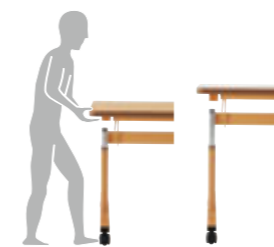

天板フライト機能付

天板を折りたたむことにより、テーブル同士を重ねて収納ができ、スペースを有効利用できます。操作方法はテーブルの横に有るレバー(右図参照)を引き上げてロックを解除し、ゆっくりと天板を折りたたんでください。

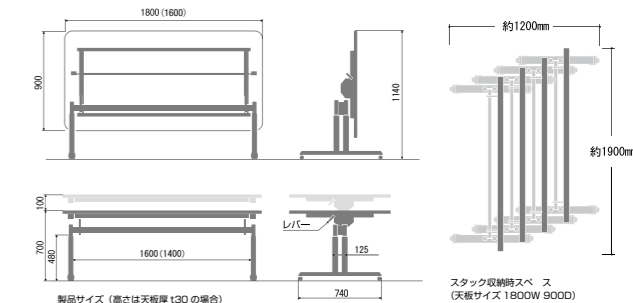

フライト・昇降機能付(キャスター付)テーブル

テーブル高さ H700~H800 (20φm × 5段階)	サイズ	表面材・メラミン化粧板 緑材・塩ビエッジ 厚30t	表面材・メラミン化粧板 緑材・塩ビエッジ 厚30t	表面材・メラミン化粧板 緑材・木質合成樹脂 厚30t						
ベージュ	1600W 900D	JC-163B (抗菌仕様)	JJ-293B (抗菌仕様)	B-1981S	TB9298 - IX1	¥160,500	TB2748 - IX1	¥160,500	TB2848 - IX1	¥176,500
	1800W 900D				TB9299 - IX1	¥161,900	TB2749 - IX1	¥161,900	TB2849 - IX1	¥178,100
ダークブラウン	1600W 900D				TB9298 - IX2	¥160,500	TB2748 - IX2	¥160,500	TB2848 - IX2	¥176,500
	1800W 900D				TB9299 - IX2	¥161,900	TB2749 - IX2	¥161,900	TB2849 - IX2	¥178,100

キャスター

キャスターは4輪全てにリフトロックタイプを標準設定しています。ロックした際の車輪の回転だけでなく輪の回転を止めることにより、ふらつきを防止できます。レバーを操作することにより、ストッパープレートが降り、床面に設置します。



(ロック状態)



TB2695 - YB ¥30,600 600W 560D 450H (丸)
ソファ: リラックM (P259)



TB2698 - YB ¥40,400 1200W 560D 450H
ソファ: シモーヌW (P262)

LOUNGE TABLE

ソファやラウンジチェアと合わせるローテーブル。
使いやすい18シリーズのラインナップです。



TB2690 - YB



TB2695 - YB



TB2698 - YB

YM series

天板: 強化ガラス (フロスト仕上)・厚8t
脚: スチール丸パイプ (19.1φ) (クロムメッキ)

安定感とレイアウト性の高いシンプルなスタイル。ガラスはフレームと固定されていますので移動の際も安心です。

TB2498 - YM ¥40,100
1200W 600D 400H

TB2492 - YM ¥28,900
600W 600D 400H



TB2498 - YM



TB2492 - YM

YB series

天板: 強化ガラス (フロスト仕上) 厚10t
脚: スチール角パイプ (19・) (粉体塗装・シルバー)
アジャスター付

シンプルな定番スタイルのガラステーブル。コーディネート幅が広がるバリエーションです。

TB2698 - YB ¥40,400
1200W 560D 450H

TB2692 - YB ¥29,300
600W 560D 450H

TB2690 - YB ¥41,600
1200W 560D 450H (角)

TB2695 - YB ¥30,600
600W 560D 450H (丸)

LEL TABLE LEG

脚: スチール角パイプ (30・) (粉体塗装 / ナシ地)
アジャスター付・H420

ダイニングテーブル (P346) と同じデザインで
コーディネート可能なラウンジテーブル用レッグ。

カラー

SI: シルバー
DG: ダークグレー

脚価格

LEL脚 ¥32,000

※LEL脚は以下の形状の天板にはご使用になれません。
・コーナーがR形状のタイプ
・エッジの下面が面取りされているタイプ
※脚詳細はレッグ頁 (P386) をご覧ください。

天板との組み合わせ例

1 **T09 5N-1200W 600D - LEL-SI**
¥77,300 445H
脚部: ¥32,000
天板: ¥45,300 > P326
表面材: プナ突板 (柾目) 緑材・プナ無垢材 厚25t
●受注生産品

2 **T09 5N-600W 600D - LEL-SI**
¥62,800 445H
脚部: ¥32,000
天板: ¥30,800 > P326
表面材: プナ突板 (柾目) 緑材・プナ無垢材 厚25t
●受注生産品

3 **T18 1N-1200W 600D - LEL-DG**
¥57,700 450H
脚部: ¥32,000
天板: ¥25,700 > P322
表面材: メラミン化粧板 緑材・ABS樹脂 厚30t
●受注生産品

4 **T18 1N-600W 600D - LEL-DG**
¥50,200 450H
脚部: ¥32,000
天板: ¥18,200 > P322
表面材: メラミン化粧板 緑材・ABS樹脂 厚30t
●受注生産品



4 T18 1N-600W 600D - LEL-DG



2 T09 5N-600W 600D - LEL-SI



1 T09 5N-1200W 600D - LEL-SI



3 T18 1N-1200W 600D - LEL-DG



2 TB2671 - YP



3 TB2682 - YP



1 TB9831 - YP

YP series

天板: 表面材・メラミン化粧板
緑材・メラミン化粧板 厚50t
脚: スチール角パイプ (25・) (ホワイトブロンズメッキ)
アジャスター付

メンテナンスのしやすいメラミン化粧板テーブル。3色のカラーからお選びいただけます。

1 **TB9832 - YP** ¥60,500
600W 600D 450H

TB9831 - YP ¥81,700
1200W 600D 450H メラミン化粧板 JC-171B

2 **TB2672 - YP** ¥60,500
600W 600D 450H

TB2671 - YP ¥81,700
1200W 600D 450H メラミン化粧板 JI-293B

3 **TB2682 - YP** ¥60,500
600W 600D 450H

TB2681 - YP ¥81,700
1200W 600D 450H メラミン化粧板 K-6000KN



1



2

- 1 TB2401 - UB
イス:サリナスW 5N・NW 5N (P264)
- 2 TB2411 - UB
イス:コリンヌ 1N (P98)



TB2402 - UB



TB2401 - UB



TB2411 - UB

UB series

天板:表面材・ブナ突板(板目) 縁材:ブナ無垢材
脚:ブナ無垢材 アジャスター付

スクエアでシンプルなスタイルは、空間に心地よい緊張感を与えます。

カラー
5N 1N

サイズ	5N	1N	
600W×600D×450H	TB2402 - UB	TB2412 - UB	¥86,000
1200W×600D×450H	TB2401 - UB	TB2411 - UB	¥102,800



TB6182 - UM



TB6188 - UM

UM series

天板:表面材・ブナ突板(板目) 縁材:ブナ無垢材 厚30t
脚:ブナ無垢材

柔らかなラインの脚は様々なチェアやソファに組み合わせやすいデザインです。

カラー
5N 1N

サイズ	5N	1N	
600W×550D×450H	TB6182 - UM	TB6212 - UM	¥75,400
600W×550D×550H	TB6192 - UM	TB6222 - UM	¥80,800
1100W×550D×450H	TB6188 - UM	TB6218 - UM	¥91,700



TB6218 - UM

この頁の商品はグリーン購入法適合品です。 ※価格は税抜き表示です。



1

2

- 1 TB2381 - US
イス:ポマルAW 5N・ANW 5N (P108)
- 2 TB2395 - US
TB2395 - USH
イス:スコルトW 1N・NW 1N (P261)



TB2392 - US



TB2395 - US



TB2383 - US

US series

天板:表面材・ブナ突板(板目) 縁材:ブナ単板 厚28t
脚:ブナ無垢材

ソファやチェアに合わせて選べる角テーパ脚テーブルです。

カラー

5N 1N

サイズ	5N	1N	
600W×600D×420H	TB2382 - US	TB2392 - US	¥67,600
600W×600D×550H	TB2382 - USH	TB2392 - USH	¥67,600
1200W×600D×420H	TB2381 - US	TB2391 - US	¥85,300
600φ×420H	TB2385 - US	TB2395 - US	¥71,400
600φ×550H	TB2385 - USH	TB2395 - USH	¥71,400
1200W×600D×420H(ダ円)	TB2383 - US	TB2393 - US	¥89,300



TB2385 - UF



TB2383 - UF

UF series

天板:表面材・ブナ突板(板目) 縁材:ブナ単板 厚28t
脚:ブナ無垢材

ソファやチェアに合わせて選べる丸テーパ脚テーブルです。

カラー
5N 1N

サイズ	5N	1N	
600W×600D×420H	TB2382 - UF	TB2392 - UF	¥75,900
600W×600D×550H	TB2382 - UFH	TB2392 - UFH	¥75,900
1200W×600D×420H	TB2381 - UF	TB2391 - UF	¥93,700
600φ×420H	TB2385 - UF	TB2395 - UF	¥79,800
600φ×550H	TB2385 - UFH	TB2395 - UFH	¥79,800
1200W×600D×420H(ダ円)	TB2383 - UF	TB2393 - UF	¥97,600



TB2383 - UF イス:アルメル LW・LNW (P113)

この頁の商品はグリーン購入法適合品です。 ※価格は税抜き表示です。

品番	カラー	価格	脚上高H
SS-SI 400	シルバー	¥16,500	638
SS-BM 400	ブラック		688
SS-SI 500	シルバー	¥21,000	
SS-BM 500	ブラック		

ベース: スチール・アジャスター付
ポール: スチール丸パイプ
(粉体塗装仕上)

適応天板サイズ
円形: 400φ/〜600φ、500φ/〜900φ
正方形: 400φ/〜550[□]、500φ/〜750[□]
長方形: 400φ/〜700×500、500φ/〜900×600

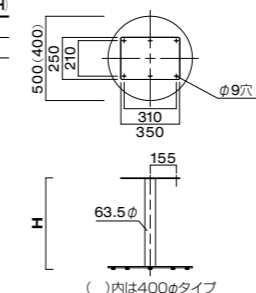

SS-SI 400・500 SS-BM 400・500

品番	カラー	価格	脚上高H
TV-CR 400	クロムメッキ	¥19,800	480
TV-SI 400	シルバー		530
TV-BL 400	ブラック	¥17,500	570
TV-CR 500	クロムメッキ		620
TV-SI 500	シルバー	¥23,500	670
TV-BL 500	ブラック		705

ベース: スチール・アジャスター付
ポール: スチール丸パイプ
(SI: 粉体塗装仕上)

適応天板サイズ
円形: 400φ/〜600φ、500φ/〜900φ
正方形: 400φ/〜550[□]、500φ/〜750[□]
長方形: 400φ/〜700×500、500φ/〜900×600

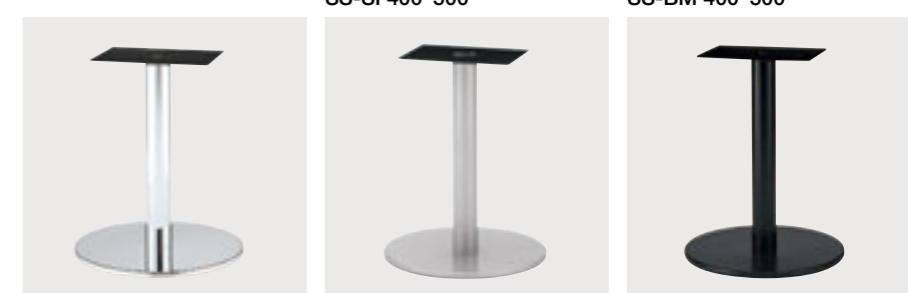
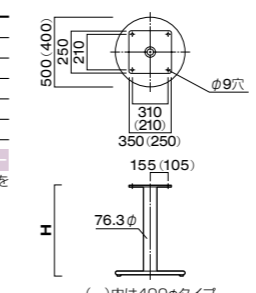

TV-CR 400・500 TV-SI 400・500 TV-BL 400・500

品番	カラー	価格	脚上高H
AL-CR 400	クロムメッキ	¥35,000	425
AL-BL 400	ブラック		570
AL-CR 500	クロムメッキ	¥38,400	620
AL-BL 500	ブラック		670

ベース: スチール・アジャスター付 (BL: 粉体塗装仕上)
ポール: スチール丸パイプ (BL: メラミン焼付塗装仕上)

適応天板サイズ
円形: 400φ/〜600φ、500φ/〜900φ
正方形: 400φ/〜550[□]、500φ/〜750[□]
長方形: 400φ/〜700×500、500φ/〜900×600

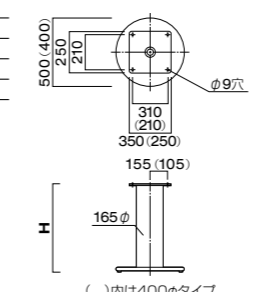

AL-CR 400・500 AL-BL 400・500

品番	カラー	価格	脚上高H
SL-CR 400	クロムメッキ	¥29,800	480
SL-BL 400	ブラック		530
SL-CR 500	クロムメッキ	¥35,800	570
SL-BL 500	ブラック		620

ベース: スチール・アジャスター付
ポール: スチール丸パイプ
(BL: 粉体塗装仕上)

適応天板サイズ
円形: 400φ/〜600φ、500φ/〜900φ
正方形: 400φ/〜550[□]、500φ/〜750[□]
長方形: 400φ/〜700×500、500φ/〜900×600

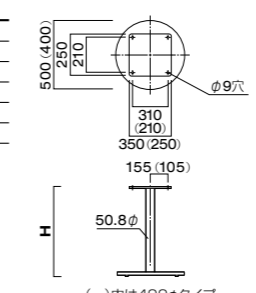

SL-CR 400・500 SL-BL 400・500

品番	カラー	価格	脚上高H
TS-GR 400	グレー	¥24,500	525
TS-BL 400	ブラック		570
TS-GR 500	グレー	¥30,700	620
TS-BL 500	ブラック		670

ベース: アルミ・アジャスター付 (塗装: ショット仕上)
ポール: スチール丸パイプ
(粉体塗装仕上)

適応天板サイズ
円形: 400φ/〜600φ、500φ/〜900φ
正方形: 400φ/〜550[□]、500φ/〜750[□]
長方形: 400φ/〜700×500、500φ/〜900×600

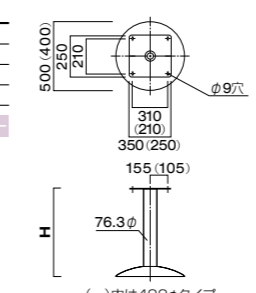

TS-GR 400・500 TS-BL 400・500

品番	カラー	価格	脚上高H
HS 360		¥16,500	420
HS 400	シルバー		470
HS 450		¥21,900	520
HS 500			570

ベース: アルミ (アルマイト仕上)
ポール: スチール丸パイプ (クロムメッキ仕上)

適応天板サイズ
円形: 360φ/〜500φ、400φ/〜600φ、450φ/〜750φ、500φ/〜800φ
正方形: 360φ/〜450[□]、400φ/〜550[□]、450φ/〜650[□]、500φ/〜750[□]
長方形: 360φ/〜500×400、400φ/〜600×500、450φ/〜700×500、500φ/〜900×600

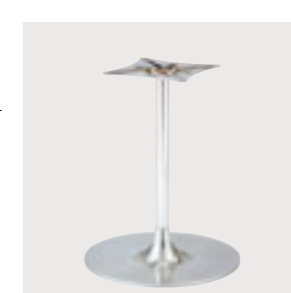
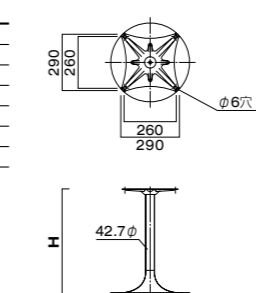

HS 360・400・450・500

※カラー 高さを5mm単位で指定できます このタイプのポールは標準サイズ以外に、高さ700mmまで自由に選べます。 ※500mm以下の寸法については、使用条件などお問い合わせのうえご指定ください。 ※価格は税抜き表示です。



EV2-CR 750



EV2-SI 750



EV2-BL 750

品番	カラー	価格	脚上高H
EV2-CR 750	クロムメッキ	¥38,600	(520)
EV2-SI 750	シルバー	(570)	(570)
EV2-BL 750	ブラック	¥32,300	(620)
			(638)
			ベース: スチール・アジャスター付
			ポール: スチール丸パイプ
			(SI・BL: 粉体塗装仕上)
			700
			※()内は
			SI・BLのみ

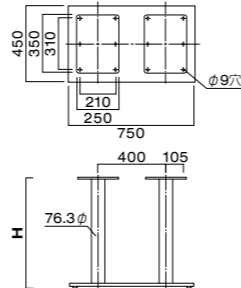

EV1-CR 750



EV1-SI 750



EV1-BL 750

品番	カラー	価格	脚上高H
EV1-CR 750	クロムメッキ	¥32,300	(520)
EV1-SI 750	シルバー	(570)	(570)
EV1-BL 750	ブラック	¥27,800	(620)
			(638)
			ベース: スチール・アジャスター付
			ポール: スチール丸パイプ
			(SI・BL: 粉体塗装仕上)
			700
			※()内は
			SI・BLのみ

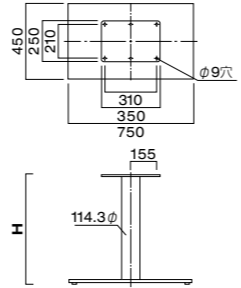

EV-CR 550



EV-SI 550



EV-BL 550

品番	カラー	価格	脚上高H
EV-CR 550	クロムメッキ	¥29,600	(520)
EV-SI 550	シルバー	(570)	(570)
EV-BL 550	ブラック	¥25,400	(620)
			(638)
			ベース: スチール・アジャスター付
			ポール: スチール丸パイプ
			(SI・BL: 粉体塗装仕上)
			700
			※()内は
			SI・BLのみ

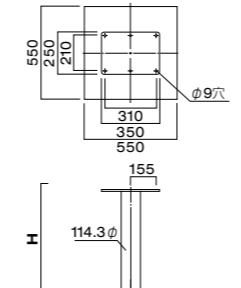

EV-CR 450



EV-SI 450



EV-BL 450

品番	カラー	価格	脚上高H
EV-CR 450	クロムメッキ	¥23,300	(520)
EV-SI 450	シルバー	(570)	(570)
EV-BL 450	ブラック	¥19,900	(620)
			(638)
			ベース: スチール・アジャスター付
			ポール: スチール丸パイプ
			(SI・BL: 粉体塗装仕上)
			700
			※()内は
			SI・BLのみ

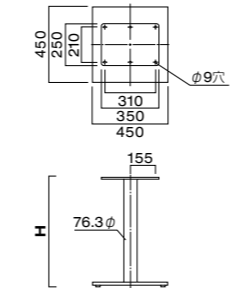

EV-CR 520



EV-SI 520



EV-BL 520

品番	カラー	価格	脚上高H
EV-CR 520	クロムメッキ	¥28,400	(520)
EV-SI 520	シルバー	(570)	(570)
EV-BL 520	ブラック	¥20,600	(620)
			(638)
			ベース: スチール・アジャスター付
			ポール: スチール丸パイプ
			(SI・BL: 粉体塗装仕上)
			700
			※()内は
			SI・BLのみ

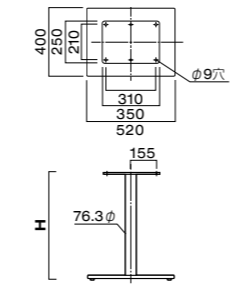

EV-CR 400



EV-SI 400



EV-BL 400

品番	カラー	価格	脚上高H
EV-CR 400	クロムメッキ	¥23,300	(520)
EV-SI 400	シルバー	(570)	(570)
EV-BL 400	ブラック	¥18,400	(620)
			(638)
			ベース: スチール・アジャスター付
			ポール: スチール丸パイプ
			(SI・BL: 粉体塗装仕上)
			700
			※()内は
			SI・BLのみ

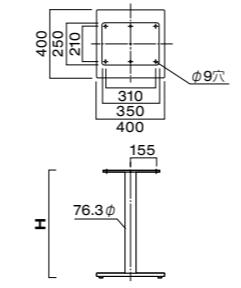

※価格は税抜き表示です。

品番	カラー	価格	脚上高H
ES-CR 520	クロムメッキ	¥27,600	520
ES-SI 520	シルバー	(570)	570
ES-BL 520	ブラック	¥19,500	620
			638
			ベース: スチール・アジャスター付
			ポール: スチール丸パイプ
			(SI・BL: 粉体塗装仕上)
			700

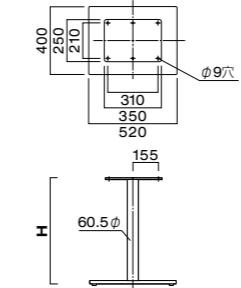

ES-CR 520



ES-SI 520



ES-BL 520

品番	カラー	価格	脚上高H
ES-CR 400	クロムメッキ	¥23,600	520
ES-SI 400	シルバー	(570)	570
ES-BL 400	ブラック	¥17,400	620
			638
			ベース: スチール・アジャスター付
			ポール: スチール丸パイプ
			(SI・BL: 粉体塗装仕上)
			700

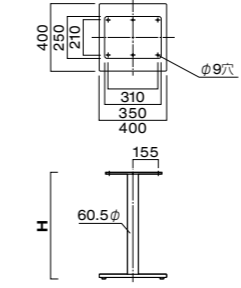

ES-CR 400



ES-SI 400



ES-BL 400

品番	カラー	価格	脚上高H
SF-SI 520	シルバー	¥21,100	638
SF-BM 520	ブラック	(688)	688
			ベース: スチール・アジャスター付
			ポール: スチール丸パイプ
			(粉体塗装仕上)
			700

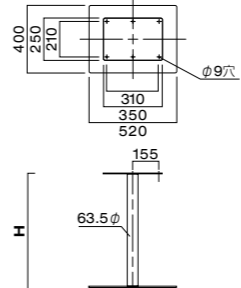

SF-SI 520



SF-BM 520

品番	カラー	価格	脚上高H
SF-SI 400	シルバー	¥17,300	638
SF-BM 400	ブラック	(688)	688
			ベース: スチール・アジャスター付
			ポール: スチール丸パイプ
			(粉体塗装仕上)
			700

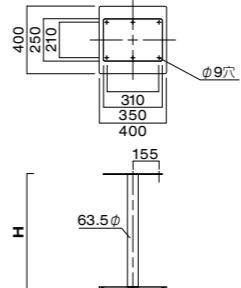

SF-SI 400



SF-BM 400

品番	カラー	価格	脚上高H
EQ-SG 490	シルバーグレー	¥26,200	520
EQ-BL 490	ブラック	(570)	570
			620
			670
			ベース: アルミ・アジャスター付
			ポール: スチール丸パイプ
			(BL: 粉体塗装仕上, SG: 粉体塗装・ナシ地仕上)
			700

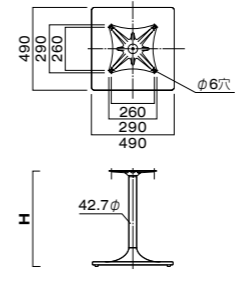

EQ-SG 490



EQ-BL 490

品番	カラー	価格	脚上高H
EQ-SG 400	シルバーグレー	¥23,700	520
EQ-BL 400	ブラック	(570)	570
			620
			670
			ベース: アルミ・アジャスター付
			ポール: スチール丸パイプ
			(BL: 粉体塗装仕上, SG: 粉体塗装・ナシ地仕上)
			700

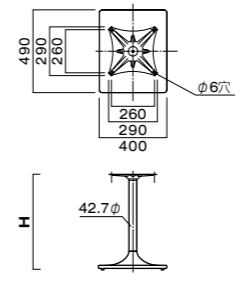

EQ-SG 400



EQ-BL 400

※価格は税抜き表示です。



HV-MN 880 HV-MW 880 HV-MB 880



HV-MN 480A・B HV-MW 480 HV-MB 480



HV-MN 435A HV-MW 435 HV-MB 435



QV-MN 400A・B / 500A・B QV-MW 400・500 QV-MB 400・500

品番	カラー	価格	脚上高H
HV-MW 880	ホワイト	¥59,300	620
HV-MB 880	ブラック		638
HV-MN 880	木目ナチュラル	¥56,800	670
			688

ベース:メラミン化粧板・スチールベース付・アジャスター付
(MW:ホワイト, MB:ブラック, MN:木目ナチュラル)
ポール:スチールパイプ(粉体塗装仕上)
(MW:ホワイト, MB:ブラック, MN:シルバー)

適応天板サイズ
長方形:~1500×900

品番	カラー	価格	脚上高H
HV-MW 480	ホワイト	¥32,000	620
HV-MB 480	ブラック		638
HV-MN 480A・B	木目ナチュラル	¥29,800	670
			688

ベース:メラミン化粧板・スチールベース付・アジャスター付
(MW:ホワイト, MB:ブラック, MN:木目ナチュラル)
ポール:スチールパイプ(粉体塗装仕上)
(MW:ホワイト, MB:ブラック, MN:シルバー)

適応天板サイズ
円形:~900φ
正方形:~750φ
長方形:~900×600

品番	カラー	価格	脚上高H
HV-MW 435	ホワイト	¥28,300	620
HV-MB 435	ブラック		638
HV-MN 435A	木目ナチュラル	¥26,000	670
			688

ベース:メラミン化粧板・スチールベース付・アジャスター付
(MW:ホワイト, MB:ブラック, MN:木目ナチュラル)
ポール:スチールパイプ(粉体塗装仕上)
(MW:ホワイト, MB:ブラック, MN:シルバー)

適応天板サイズ
円形:~750φ
正方形:~650φ
長方形:~700×600

品番	カラー	価格	脚上高H
QV-MW 400	ホワイト	¥28,000	620
QV-MB 400	ブラック		638
QV-MN 400A・B	木目ナチュラル	¥24,700	670
QV-MW 500	ホワイト	¥32,000	620
QV-MB 500	ブラック		638
QV-MN 500A・B	木目ナチュラル	¥28,300	670
			688

ベース:メラミン化粧板・スチールベース付・アジャスター付
(MW:ホワイト, MB:ブラック, MN:木目ナチュラル)
ポール:スチールパイプ(粉体塗装仕上)
(MW:ホワイト, MB:ブラック, MN:シルバー)

適応天板サイズ
円形:400φ/~600φ, 500φ/~900φ
正方形:400φ/~550φ, 500φ/~750φ
長方形:400φ/~700×500, 500φ/~900×600

ベース(MN)の木目方向について
HV-MN 480, QV-MN 400・500は木目方向が2種類あります。
※同じメラミン化粧板を使用したT13 MN天板をお選び頂く時は、右表の組み合わせで、天板とベース(MN)の木目方向を合わせる事が可能です。

T13 MN 天板との組み合わせ	
天板サイズ	木目ベース(MN)
500W 600D	400A
600W 750D	480A・500A
900W 600D	480B・500B
600φ	400B

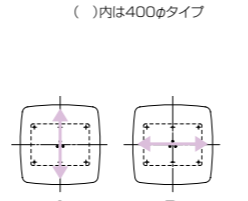
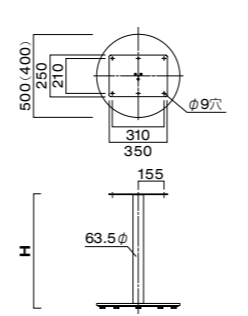
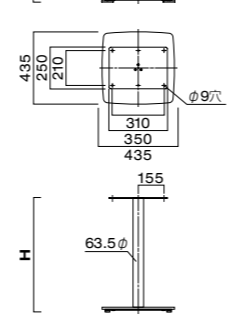
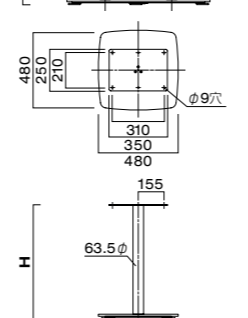
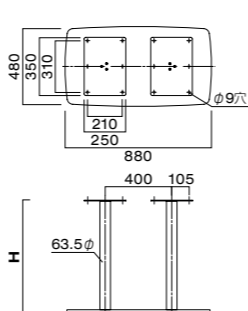

品番	カラー	価格	脚上高H
GV-PO 550	研磨仕上	¥24,000	520
GV-SI 550	シルバー		570
GV-BL 550	ブラック	¥19,800	620
GV-PO 640	研磨仕上	¥25,900	638
GV-SI 640	シルバー		670
GV-BL 640	ブラック	¥21,900	688
			700

ベース:アルミ・アジャスター付(SI・BL:粉体塗装仕上)
ポール:スチールパイプ(PO:粉体塗装・ブラチナシルパー仕上, SI・BL:粉体塗装仕上)

適応天板サイズ
円形:550/~700φ, 640/~800φ
正方形:550/~600φ, 640/~750φ
長方形:550/~500×600, 640/~600×750

品番	カラー	価格	脚上高H
XV-PO 800	研磨仕上	¥29,800	520
XV-SI 800	シルバー		570
XV-BL 800	ブラック	¥25,200	620
			638
			670
			688
			700

ベース:アルミ・アジャスター付(SI・BL:粉体塗装仕上)
ポール:スチールパイプ(PO:粉体塗装・ブラチナシルパー仕上, SI・BL:粉体塗装仕上)

適応天板サイズ
長方形:~1000×700
※GV・XV脚は木製のオプションパーツ(DWA・DWB)が組み合わせいただけます。詳しくはP384をご覧ください。

品番	カラー	価格	脚上高H
GS-AL 450L	シルバー	¥18,900	420
GS-BL 450L	ブラック	¥21,700	470
GS-AL 550L	シルバー	¥20,800	520
GS-BL 550L	ブラック	¥23,700	570
			620
			670
			720

ベース:アルミ・アジャスター付
(AL:アルマイト仕上, BL:塗装仕上)
ポール:スチールパイプ
(AL:クロムメッキ仕上, BL:塗装仕上)

適応天板サイズ
円形:450L/~600φ, 550L/~700φ
正方形:450L/~500φ, 550L/~600φ

品番	カラー	価格	脚上高H
GS-AL 650L	シルバー	¥23,400	420
GS-BL 650L	ブラック	¥26,200	470
GS-AL 750L	シルバー	¥27,900	520
GS-BL 750L	ブラック	¥31,000	570
			620
			670
			720

ベース:アルミ・アジャスター付
(AL:アルマイト仕上, BL:塗装仕上)
ポール:スチールパイプ
(AL:クロムメッキ仕上, BL:塗装仕上)

適応天板サイズ
円形:650L/~800φ, 750L/~900φ
正方形:650L/~650φ, 750L/~750φ
長方形:650L/~600×750

品番	カラー	価格	脚上高H
XS-AL 750L	シルバー	¥25,000	420
XS-BL 750L	ブラック	¥26,000	470
XS-AL 850L	シルバー	¥28,300	520
XS-BL 850L	ブラック	¥28,500	570
			620
			670
			720

ベース:アルミ・アジャスター付
(AL:アルマイト仕上, BL:塗装仕上)
ポール:スチールパイプ
(AL:クロムメッキ仕上, BL:塗装仕上)

適応天板サイズ
長方形:750L/~900×600
850L/~1000×700

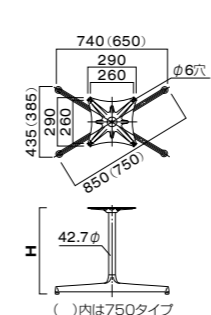
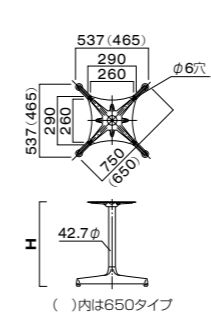
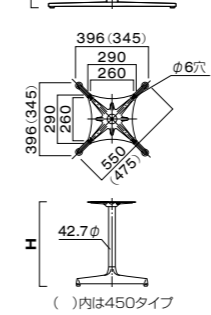
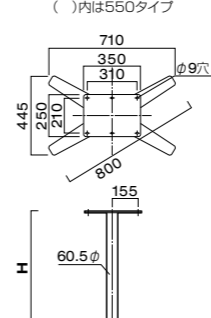
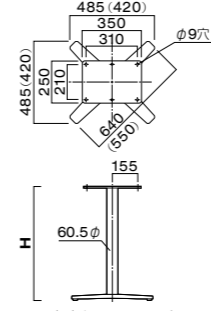

GV-PO 550・640 GV-SI 550・640 GV-BL 550・640



XV-PO 800 XV-SI 800 XV-BL 800



GS-AL 450L・550L GS-BL 450L・550L



GS-AL 650L・750L GS-BL 650L・750L



XS-AL 750L・850L XS-BL 750L・850L



IF-PO 650L IF-SI 650L IF-BL 650L



IF-PO 650L IF-SI 650L IF-BL 650L



GF-PO 750L-900L GF-SI 750L-900L GF-BL 750L-900L



GF-PO 550L-650L GF-SI 550L-650L GF-BL 550L-650L



XF-PO 700L XF-SI 700L XF-BL 700L



GF-PO-S 550L-650L T13 MW-750φ - GF-PO-S

品番	カラー	価格	脚上高H
IF-PO 650L (W1500)	研磨仕上		670
IF-SI 650L (W1500)	シルバー	¥29,100	700
IF-BL 650L (W1500)	ブラック		

ベース: アルミ・アジャスター付
(SI: 粉体塗装仕上, BL: 塗装・ナシ地仕上)
ポール: スチール丸パイプ
(粉体塗装仕上 PO-SI: シルバー/BL: ブラック)

適応天板サイズ
長方形: ~1800×900

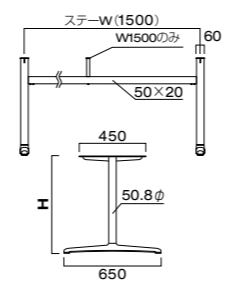

品番	カラー	価格	脚上高H
IF-PO 650L (W1000-1300)	研磨仕上		670
IF-SI 650L (W1000-1300)	シルバー	¥25,700	700
IF-BL 650L (W1000-1300)	ブラック		

ベース: アルミ・アジャスター付
(SI: 粉体塗装仕上, BL: 塗装・ナシ地仕上)
ポール: スチール丸パイプ
(粉体塗装仕上 PO-SI: シルバー/BL: ブラック)

適応天板サイズ
長方形: W1000/~/1200×900
W1300/~/1500×900

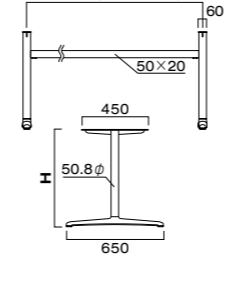

品番	カラー	価格	脚上高H
GF-PO 750L	研磨仕上		570
GF-SI 750L	シルバー	¥17,900	620
GF-BL 750L	ブラック		670
GF-PO 900L	研磨仕上		700
GF-SI 900L	シルバー	¥22,900	
GF-BL 900L	ブラック		

ベース: アルミ・アジャスター付
(SI: 粉体塗装仕上, BL: 塗装・ナシ地仕上)
ポール: スチール丸パイプ
(粉体塗装仕上 PO-SI: シルバー/BL: ブラック)

適応天板サイズ
円形: 750L/~/900φ, 900L/~/1000φ
正方形: 750L/~/800², 900L/~/900²

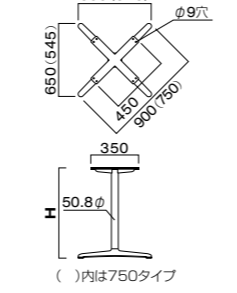

品番	カラー	価格	脚上高H
GF-PO 550L	研磨仕上		570
GF-SI 550L	シルバー	¥17,400	620
GF-BL 550L	ブラック		670
GF-PO 650L	研磨仕上		700
GF-SI 650L	シルバー	¥17,600	
GF-BL 650L	ブラック		

ベース: アルミ・アジャスター付
(SI: 粉体塗装仕上, BL: 塗装・ナシ地仕上)
ポール: スチール丸パイプ
(粉体塗装仕上 PO-SI: シルバー/BL: ブラック)

適応天板サイズ
円形: 550L/~/700φ, 650L/~/800φ
正方形: 550L/~/600², 650L/~/650²,
長方形: 650L/~/600×750

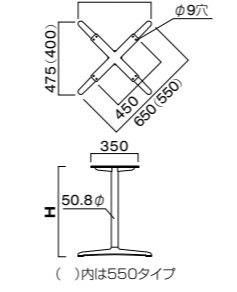

品番	カラー	価格	脚上高H
XF-PO 700L	研磨仕上		570
XF-SI 700L	シルバー	¥17,900	620
XF-BL 700L	ブラック		670
			700

ベース: アルミ・アジャスター付
(SI: 粉体塗装仕上, BL: 塗装・ナシ地仕上)
ポール: スチール丸パイプ
(粉体塗装仕上 PO-SI: シルバー/BL: ブラック)

適応天板サイズ
長方形: ~900×600

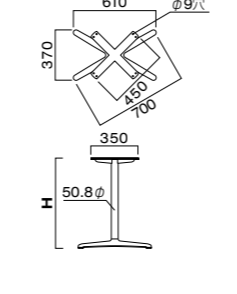

品番	カラー	価格	脚上高H
GF-PO-S 550L	研磨仕上	¥31,500	688
GF-PO-S 650L	研磨仕上	¥31,700	

ベース: アルミ・アジャスター付
ポール: ステンレス(ヘアライン仕上)

適応天板サイズ
円形: 550L/~/700φ, 650L/~/800φ
正方形: 550L/~/600², 650L/~/650²,
長方形: 650L/~/600×750

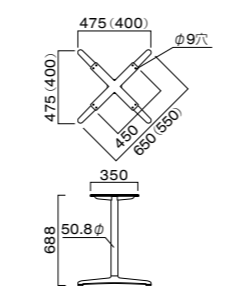

*GFシリーズのポールと受板をステンレス仕様にした屋外対応モデルです。天板はT13シリーズ(P330)と組み合わせてご利用ください。

品番	カラー	価格	脚上高H
IO-SI 550L (W1500)	シルバー	¥31,500	670
IO-BL 550L (W1500)	ブラック		
IO-SI 650L (W1500)	シルバー	¥32,200	
IO-BL 650L (W1500)	ブラック		

ベース: スチール・ダ円パイプ・アジャスター付
ポール: スチール丸パイプ
(メラミン焼付塗装仕上)

適応天板サイズ
長方形: 550L/1600×600~1800×750
650L/1600×900~1800×900

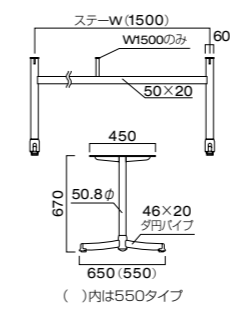

品番	カラー	価格	脚上高H
IO-SI 550L (W1000-1300)	シルバー	¥26,400	670
IO-BL 550L (W1000-1300)	ブラック		
IO-SI 650L (W1000-1300)	シルバー	¥27,100	
IO-BL 650L (W1000-1300)	ブラック		

ベース: スチール・ダ円パイプ・アジャスター付
ポール: スチール丸パイプ
(メラミン焼付塗装仕上)

適応天板サイズ
長方形: 550L/1200×600~1500×750
650L/1200×900~1500×900

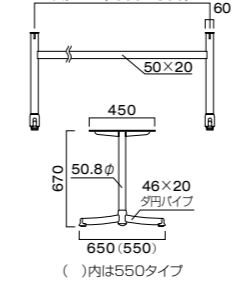

品番	カラー	価格	脚上高H
VO-SI 1130L	シルバー	¥47,900	670
VO-BL 1130L	ブラック		

ベース: スチール・ダ円パイプ・アジャスター付
ポール: スチール丸パイプ
(メラミン焼付塗装仕上)

適応天板サイズ
円形: ~1200φ
正方形: ~1200²

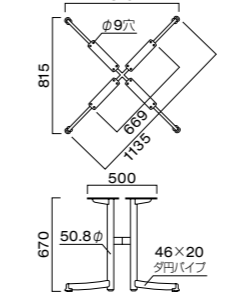

品番	カラー	価格	脚上高H
GO-SI 750L	シルバー	¥19,800	670
GO-BL 750L	ブラック		
GO-SI 900L	シルバー	¥21,500	
GO-BL 900L	ブラック		

ベース: スチール・ダ円パイプ・アジャスター付
ポール: スチール丸パイプ
(メラミン焼付塗装仕上)

適応天板サイズ
円形: 750L/~/900φ, 900L/~/1000φ
正方形: 750L/~/800², 900L/~/900²

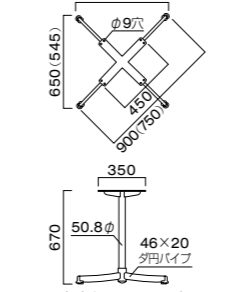

品番	カラー	価格	脚上高H
GO-SI 480L	シルバー	¥18,100	570
GO-BL 480L	ブラック		620
GO-SI 550L	シルバー	¥19,000	670
GO-BL 550L	ブラック		700
GO-SI 650L	シルバー	¥19,500	
GO-BL 650L	ブラック		

ベース: スチール・ダ円パイプ・アジャスター付
ポール: スチール丸パイプ
(メラミン焼付塗装仕上)

適応天板サイズ
円形: 480L/~/600φ, 550L/~/700φ, 650L/~/800φ
正方形: 480L/~/500², 550L/~/600², 650L/~/650²
長方形: 650L/~/600×750

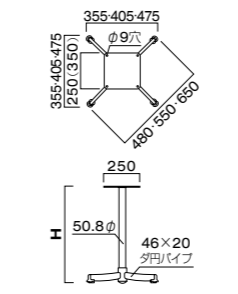

品番	カラー	価格	脚上高H
XO-SI 750L	シルバー	¥19,100	570
XO-BL 750L	ブラック		620
XO-SI 900L	シルバー	¥19,800	670
XO-BL 900L	ブラック		700

ベース: スチール・ダ円パイプ・アジャスター付
ポール: スチール丸パイプ
(メラミン焼付塗装仕上)

適応天板サイズ
長方形: 750L/~/900×600
900L/~/1000×700

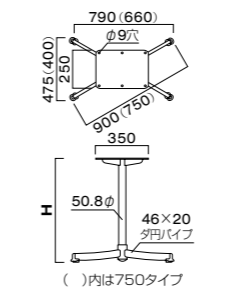

*価格は税抜き表示です。



IO-SI 550L-650L IO-BL 550L-650L



IO-SI 550L-650L IO-BL 550L-650L



VO-SI 1130L VO-BL 1130L



GO-SI 750L-900L GO-BL 750L-900L



GO-SI 480L-550L-650L GO-BL 480L-550L-650L



XO-SI 750L-900L XO-BL 750L-900L



GU 680L・880L

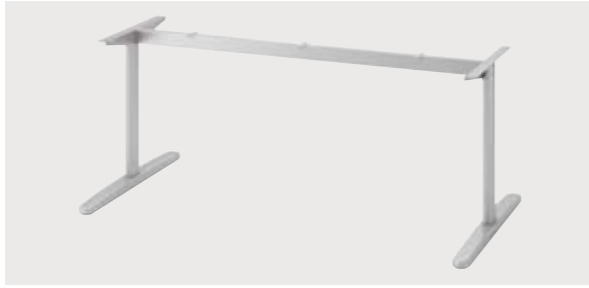

IU 680L・840L



GV-PO 550・640



XV-PO 800



GV-SI 550・640

XV-SI 800



ES-CR 400・520



ES-SI 400・520



ES-BL 400・520

品番	カラー	価格	脚上高H
GU 680L	シルバー	¥24,900	670
GU 880L		¥26,800	690

ベース: スチール・アジャスター付
ポール: スチール丸パイプ
(粉体塗装仕上)

適応天板サイズ
円形: 680L/〜800φ、880L/〜1000φ
正方形: 680L/〜750²、880L/〜900²
長方形: 680L/〜600×750

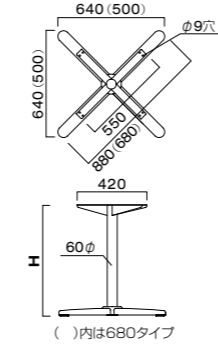

品番	価格	H
IU 680L (W968)	¥22,600	670
IU 680L (W1268)	¥25,100	690
IU 680L (W1568)	¥26,000	1012: 900
IU 680L (W1868)	¥28,300	1312: 1200
IU 840L (W968)	¥27,200	1612: 1500
IU 840L (W1268)	¥29,700	1912: 1800
IU 840L (W1568)	¥30,600	
IU 840L (W1868)	¥32,900	

W: SW
SW: W方向の内寸

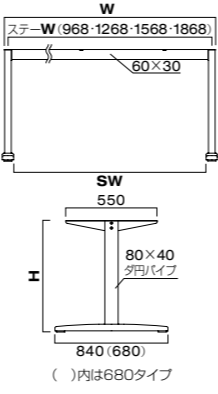

ベース	680L	840L
W968	〜1200×900	〜1200×1100
W1268	〜1500×900	〜1500×1100
W1568	〜1800×900	〜1800×1100
W1868	〜2100×900	〜2100×1100

品番	仕上げ	価格	H
GV-PO 550	研磨仕上	¥29,800	670
GV-SI 550	シルバー	¥28,200	
GV-BL 550	ブラック	¥32,300	
GV-PO 640	研磨仕上	¥32,300	
GV-SI 640	シルバー	¥30,000	
GV-BL 640	ブラック	¥36,500	
XV-PO 800	研磨仕上	¥33,300	
XV-SI 800	シルバー	¥33,300	
XV-BL 800	ブラック	¥33,300	

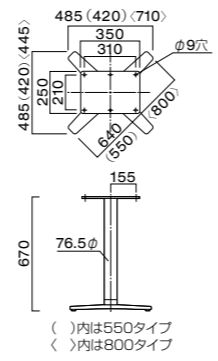

ベース: アルミ・アジャスター付 (SI-BL: 粉体塗装仕上)
ポール: プナ無垢材 (76.5φ)

*ポールカラーはA5N又はA1Nからお選びください。

適応天板サイズ
円形: 550/〜700φ、640/〜800φ
正方形: 550/〜600²、640/〜750²
長方形: 550/〜500×600、640/〜600×750
800/〜1000×700

品番	カラー	価格	H
ES-CR 400	クロムメッキ	¥30,700	670
ES-SI 400	シルバー	¥26,800	
ES-BL 400	ブラック	¥33,900	
ES-CR 520	クロムメッキ	¥33,900	
ES-SI 520	シルバー	¥29,100	
ES-BL 520	ブラック	¥29,100	

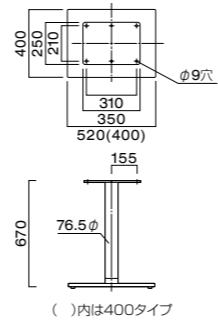

ベース: スチール・アジャスター付 (SI-BL: 粉体塗装仕上)
ポール: プナ無垢材 (76.5φ)

*ポールカラーはA5N又はA1Nからお選びください。

適応天板サイズ
円形: 400/〜750φ
正方形: 400/〜650²
長方形: 400/〜700×600
長方形: 520/〜900×600、〜1000×500

OPTION



GV-SI 640 (DWB 1N付)

●デザインボール
H250 外径φ99.1%

●アクセントパーツ
適応脚種: ポール外径φ60.5φ用

C-41 クロムメッキ ¥3,500 適応脚種: ポール外径φ76.3φ用	DWA ¥3,800 材質: プナ無垢材 (140φ 50H)	DWB ¥3,800 材質: プナ無垢材 (140φ 50H)
---	---------------------------------------	---------------------------------------

*レッグ本体のポール外径を確認の上、ご指定ください。

*価格は税抜き表示です。

品番	カラー	価格	脚上高H
MK (900×900用)		¥32,000	670-695
MK (1500×900用)		¥34,800	
MK (1800×900用)	シルバー	¥36,000	
MK (2100×1100用)		¥43,900	

ポール: スチール丸パイプ (粉体塗装仕上)

昇降アジャスター付
脚の高さはH670〜695
の間で任意の高さに調整
できます。(目盛り付)

天板2100W×1100D用: W2040 D1040
天板1800W×900D用: W1740 D840
天板1500W×900D用: W1440 D840
天板900W×900D用: W840 D840

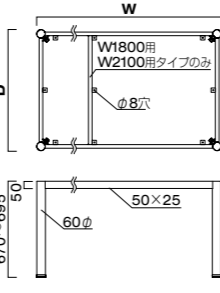

品番	価格	H
MT1 (1800×900用)	¥32,200	670
MT1-C (1800×900用)	¥32,200	
MT1-D (1800×900用)	¥34,900	
MT4 (900×900用)	¥30,700	
MT4-C (900×900用)	¥30,700	
MT4-D (900×900用)	¥33,500	

ポール: スチール丸パイプ・アジャスター付
(MT-C、MT-D: 2本・キャスター付/
2本・アジャスター付)・(粉体塗装仕上)

*MT-C、MT-Dのキャスターは、P388のMC脚をご覧ください。

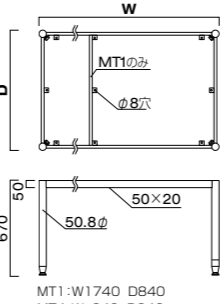

品番	カラー	価格	H
YK-CR (1200×750用)	クロムメッキ	¥52,400	688
YK-SI (1200×750用)	シルバー	¥38,700	
YK-CR (1500×900用)	クロムメッキ	¥63,200	
YK-SI (1500×900用)	シルバー	¥42,800	
YK-CR (1800×900用)	クロムメッキ	¥63,200	
YK-SI (1800×900用)	シルバー	¥42,800	

脚: スチール角パイプ・アジャスター付
(SI: 粉体塗装仕上)

*ステー部はSI-CR共にシルバー塗装です。
*YK脚は以下の形状の天板にはご使用になれません。
- コーナーがR形状のタイプ。
- エッジの下面が面取されているタイプ。

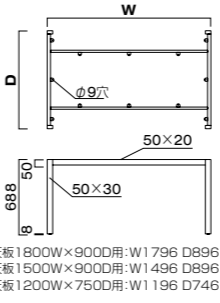

W SIZE ORDER
W寸法を50mm単位で指定できます

YK-CR (750D)	¥67,500
YK-SI (750D)	¥53,900
YK-CR (900D)	¥75,300
YK-SI (900D)	¥54,900

*W寸法は600W〜1800Wでご指定ください。
*D寸法は750D/900D限定となります。
*W寸法は範囲内全て同一価格となります。
*天板サイズでご指定ください。

品番	カラー	価格	H
YD-WH (1200×750用)	ホワイト	¥49,400	688
YD-SI (1200×750用)	シルバー	¥42,700	
YD-WH (1500×900用)	ホワイト	¥53,900	
YD-SI (1500×900用)	シルバー	¥45,900	
YD-WH (1800×900用)	ホワイト	¥53,900	
YD-SI (1800×900用)	シルバー	¥45,900	

脚: スチール角パイプ・アジャスター付
(WH: 粉体塗装・ナシ仕上、SI: 粉体塗装仕上)

*YD脚は以下の形状の天板にはご使用になれません。
- コーナーのRが15Rを超えるタイプ。
- エッジの下面が面取されているタイプ。

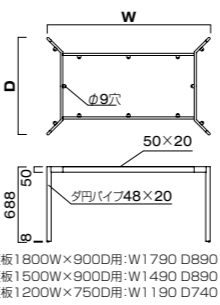

W SIZE ORDER
W寸法を50mm単位で指定できます

YD-WH (750D)	¥67,900
YD-SI (750D)	¥58,400
YD-WH (900D)	¥69,400
YD-SI (900D)	¥59,600

*W寸法は600W〜1800Wでご指定ください。
*D寸法は750D/900D限定となります。
*W寸法は範囲内全て同一価格となります。
*天板サイズでご指定ください。



MK 900×900



MK 1800×900



MT4



MT1



YK-CR 1200×750



YK-CR 1800×900



YK-SI 1200×750



YK-SI 1800×900



YD-WH 1200×750



YD-WH 1800×900



YD-SI 1200×750



YD-SI 1800×900

*価格は税抜き表示です。



LD-WH 900 LD-SI 900 LD-DG 900



LD-WH 750 LD-SI 750 LD-DG 750



LD-WH 600 LD-SI 600 LD-DG 600

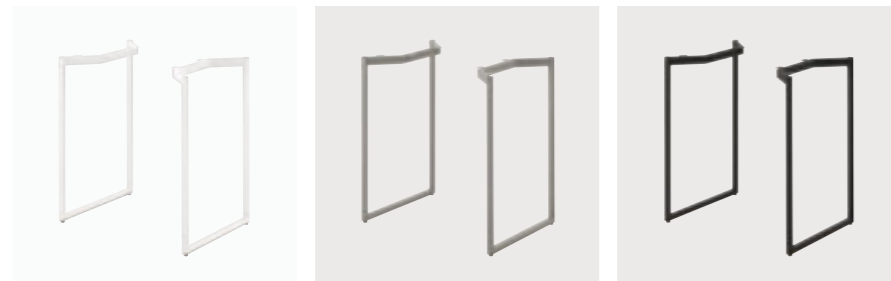

LEH-WH 750 LEH-SI 750 LEH-DG 750

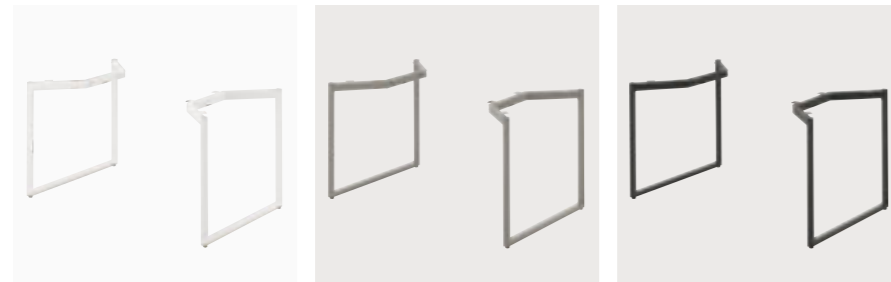

LE-WH 750・900 LE-SI 750・900 LE-DG 750・900

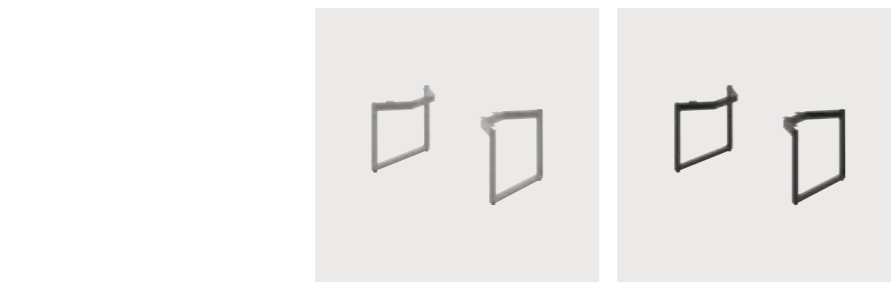

LEL-SI 600 LEL-DG 600

品番	カラー	価格
LD-WH (900D)	ホワイト	¥24,200
LD-SI (900D)	シルバー	
LD-DG (900D)	ダークグレー	

ボール: スチール丸パイプ (粉体塗装仕上・ナシ地仕上) アジャスター付

適応天板サイズ
円形: 1200φ
長方形: W寸法は600W~1800Wで使用できます。D寸法は900D用となります。

適応天板タイプ / LD脚
T09、T14、T18、T20、T21、T22、T30または面形状が同じタイプの天板。
※脚のサイズと天板の取り付け面のサイズや形状を確認の上、ご使用ください。

品番	カラー	価格
LD-WH (750D)	ホワイト	¥23,400
LD-SI (750D)	シルバー	
LD-DG (750D)	ダークグレー	

ボール: スチール丸パイプ (粉体塗装仕上・ナシ地仕上) アジャスター付

適応天板サイズ
円形: 1000φ~1100φ
長方形: W寸法は600W~1800Wで使用できます。D寸法は750D用となります。

品番	カラー	価格
LD-WH (600D)	ホワイト	¥22,600
LD-SI (600D)	シルバー	
LD-DG (600D)	ダークグレー	

ボール: スチール丸パイプ (粉体塗装仕上・ナシ地仕上) アジャスター付

適応天板サイズ
円形: 800φ~900φ
長方形: W寸法は600W~1800Wで使用できます。D寸法は600D用となります。

品番	カラー	価格
LEH-WH (750D)	ホワイト	¥36,400
LEH-SI (750D)	シルバー	
LEH-DG (750D)	ダークグレー	

ボール: スチール角パイプ (粉体塗装仕上・ナシ地仕上) アジャスター付

適応天板サイズ
長方形: W寸法は600W~1800Wで使用できます。D寸法は750D用となります。

適応天板タイプ / LE脚・LEH脚・LEL脚
T09、T18または面形状が同じタイプの天板。
※面縁がテーパ―やRの断面形状の天板には取り付けができません。
※脚のサイズと天板の取り付け面のサイズや形状を確認の上、ご使用ください。

品番	カラー	価格
LE-WH (750D)	ホワイト	¥33,200
LE-SI (750D)	シルバー	
LE-DG (750D)	ダークグレー	

品番	カラー	価格
LE-WH (900D)	ホワイト	¥33,800
LE-SI (900D)	シルバー	
LE-DG (900D)	ダークグレー	

ボール: スチール角パイプ (粉体塗装仕上・ナシ地仕上) アジャスター付

適応天板サイズ
長方形: W寸法は600W~1800Wで使用できます。D寸法は750D、900D用となります。

品番	カラー	価格
LEL-SI (600D)	シルバー	¥32,000
LEL-DG (600D)	ダークグレー	

ボール: スチール角パイプ (粉体塗装仕上・ナシ地仕上) アジャスター付

適応天板サイズ
長方形: W寸法は600W~1500Wで使用できます。D寸法は600D用となります。

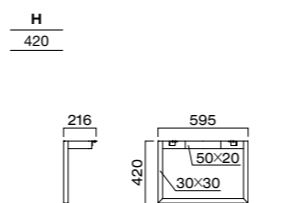
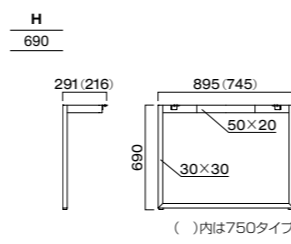
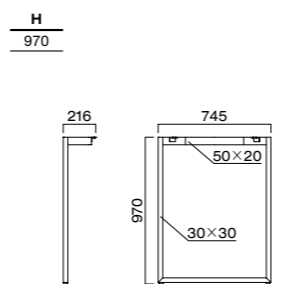
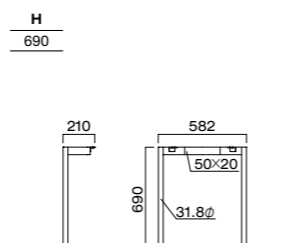
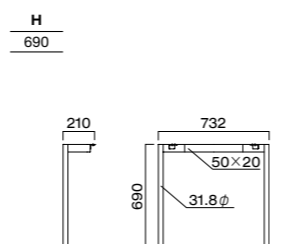
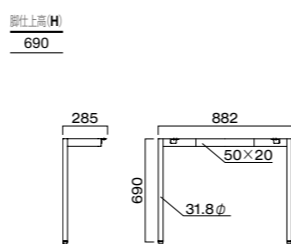

品番	カラー	価格	脚上高H
LG (900D)	5N・3N・1N	¥58,800	670

脚: プナ無垢材・アジャスター付

適応天板サイズ
長方形: W寸法は900W~1800Wで使用できます。D寸法は900D用となります。
※この製品は絶消し仕上げとなっています。

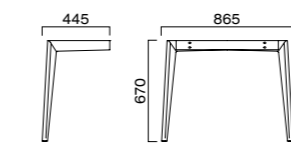

品番	カラー	価格	脚上高H
LG (750D)	5N・3N・1N	¥57,000	670

脚: プナ無垢材・アジャスター付

適応天板サイズ
円形: 1100φ~1200φ
長方形: W寸法は750W~1800Wで使用できます。D寸法は750D用となります。
※この製品は絶消し仕上げとなっています。

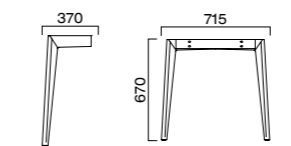

品番	カラー	価格	脚上高H
LG (600D)	5N・3N・1N	¥55,000	670

脚: プナ無垢材・アジャスター付

適応天板サイズ
円形: 900φ~1000φ
長方形: W寸法は600W~1800Wで使用できます。D寸法は600D用となります。
※この製品は絶消し仕上げとなっています。

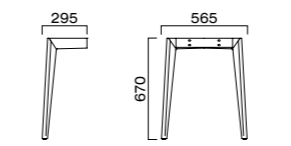

品番	カラー	価格	脚上高H
IY 700L	5N・1N	¥55,200	670

受板: スチール

脚: プナ無垢材・アジャスター付

適応天板サイズ
長方形: W寸法は600W~1800Wで使用できます。D寸法は900D用となります。

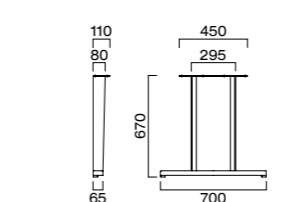

品番	カラー	価格	脚上高H
IY 600L	5N・1N	¥52,400	670

受板: スチール

脚: プナ無垢材・アジャスター付

適応天板サイズ
長方形: W寸法は600W~1800Wで使用できます。D寸法は750D用となります。

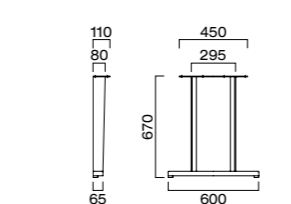

反り止めパーツ (LD / LE用)
LD / LE脚は、1650W以上の天板の場合、専用の反り止めパーツをご使用ください。

天板サイズ	価格
W1650~1800	¥14,200 2本セット

仕様: 50×20スチール角パイプ (粉体塗装・ナシ地仕上)
サイズ: 1060L
取付方法: 天板裏面に木ネジで固定します。



レグのカラーに対応しています。

反り止めパーツ (LG / IY用)
LGは1650W以上、IYは1500W以上の天板の場合は、専用の反り止めパーツをご使用ください。

天板サイズ	価格
W1650~1800	¥18,400 2本セット

仕様: プナ無垢材
サイズ: 990L
取付方法: 天板裏面に木ネジで固定します。



レグのカラーに対応しています。

取付けについて
独立脚は規定の取付位置より内側であれば任意の位置へ取り付けが可能です。脚の取付位置については、エッジの形状や構造によって異なります。又極端に内側へ取り付けると転倒の恐れがあるため、ご注意ください。

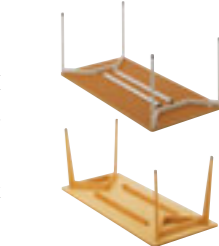



MC



MC-C/MT-C MC-D/MT-D

リフトロックタイプについて
ロックした際に車輪の回転だけでなく軸の回転を止めることにより、ふらつきを防止できます。レバーを操作することにより、ストッパープレートが降り床面に接地します。



MF



MD-SI



MD-NA MD-DB



MBQ-WB



MBQ-5N



MBQ-1N



MA-NA



MA-DB



MA-C-NA MA-C-DB



MG-NA



MG-BR



MG-DB



MR

品番	カラー	価格(4本セット)	H
MC		¥25,000	670
MC-C	シルバー	¥25,000	
MC-D		¥27,500	

ボール: スチール丸パイプ・アジャスター付
(MC-C、MC-D: 2本・キャスター付
/ 2本・アジャスター付)・(粉体塗装仕上)

適応天板サイズ
円形: ~1200φ
正方形: ~1200²
長方形: ~1800×900
*MT-C、MT-Dはアングル付タイプ(P385)

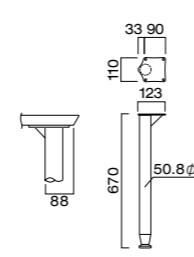

品番	カラー	価格(4本セット)	H
MF	シルバー	¥24,000	690

受板: アルミダイキャスト(粉体塗装・シルバー・ナシ地仕上)
ボール: スチール丸パイプ(粉体塗装仕上)
アジャスター付

品番	カラー	価格(4本セット)	H
MD-SI	シルバー	¥18,900	690
MD-NA	木目ナチュラル	¥21,100	
MD-DB	木目ダークブラウン		

受板: アルミダイキャスト(粉体塗装・シルバー・ナシ地仕上)
ボール: スチール丸パイプ(SI: 粉体塗装仕上、
NA・DB: 木目シート仕上)・アジャスター付

適応天板サイズ(MF・MD共通)
円形: ~1200φ、正方形: ~1200²、長方形: ~1800×900

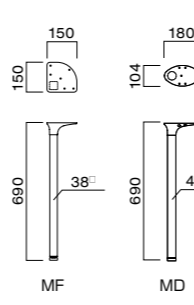

品番	カラー	価格(4本セット)	H
MBQ-WB	ホワイトブロンズメッキ		670
MBQ-5N	5N	¥32,100	
MBQ-1N	1N		

受板: アルミダイキャスト
(粉体塗装・ホワイトシルバー・ナシ地仕上)
ボール: WB: スチール丸パイプ、5N・1N: プナ無垢材・アジャスター付

適応天板サイズ
円形: ~1200φ
正方形: ~1200²
長方形: ~1800×900

抗菌・防カビ塗装(APC1) ※5N・1Nのみ
オプション価格 単 ¥2,000 (4本セット)

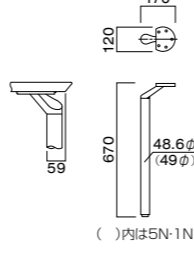

品番	カラー	価格(4本セット)	H
MA	NA・DB	¥64,000	570~770
MA-C	NA・DB	¥67,600	

ボール: スチール丸パイプ・アジャスター付
(MA-C: 2本キャスター付 / 2本アジャスター付)・
(木目シート仕上)

昇降機能付
脚の高さはH570~H770の間で20%
ピッチ、10段階の調整ができます。

適応天板サイズ
円形: ~1200φ 正方形: ~1200² 長方形: ~1800×900
*木目シートは傷に強い、耐スクラッチタイプを使用しています。
*MA脚をご使用の際は天板に専用カットの取り付けが必要となります。
詳しくは担当までお問い合わせください。

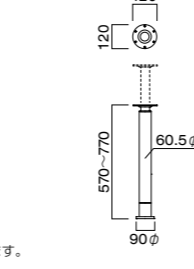

品番	カラー	価格(4本セット)	H
MG-NA	木目ナチュラル		620~720
MG-BR	木目ブラウン	¥37,900	
MG-DB	木目ダークブラウン		

ボール: スチール丸パイプ(木目シート仕上)

昇降アジャスター付
脚の高さはH620~720の間で任意の
高さに調整できます。
(アジャスターロック機能・目盛り・脚端カバー付)

適応天板サイズ
円形: ~1200φ
正方形: ~1200²
長方形: ~1800×900

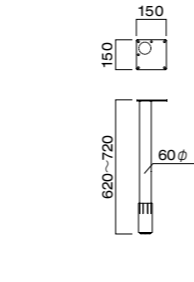

品番	カラー	価格(4本セット)	脚上高H
MR	シルバー	¥22,600	670~695

ボール: スチール丸パイプ(粉体塗装仕上)

昇降アジャスター付
脚の高さはH670~695の間で任
意の高さに調整できます。
(目盛り付)

適応天板サイズ
円形: ~1200φ
正方形: ~1200²
長方形: ~1800×900

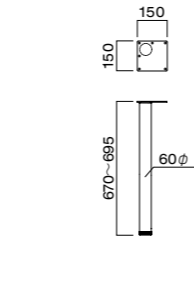

品番	カラー	価格(4本セット)	脚上高H
ML	5N・3N・1N	¥34,800	670

材質: プナ成型合板(厚板積層材)・アジャスター付

適応天板サイズ
円形: ~1200φ
正方形: ~1200²
長方形: ~1800×900

抗菌・防カビ塗装(APC1)
オプション価格 単 ¥2,000 (4本セット)

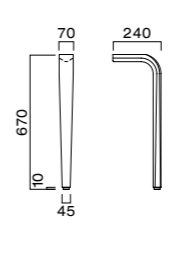

品番	カラー	価格(4本セット)	H
MU	5N・8N・9N・3N・2N・11N・1N・6T	¥33,700	670

脚: プナ無垢材・アジャスター付

適応天板サイズ
円形: ~1200φ
正方形: ~1200²
長方形: ~1800×900

抗菌・防カビ塗装(APC1)
オプション価格 単 ¥1,500 (4本セット)

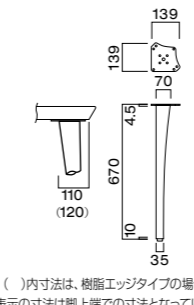

品番	カラー	価格(4本セット)	H
MY	5N・1N		670
MQ	5N・1N	¥53,600	

受座: スチール(粉体塗装・シルバー仕上)
脚: プナ無垢材(艶消し仕上)・アジャスター付

適応天板サイズ
円形: ~1200φ
正方形: ~1200²
長方形: ~1800×900

抗菌・防カビ塗装(APC1)
オプション価格 単 ¥2,000 (4本セット)

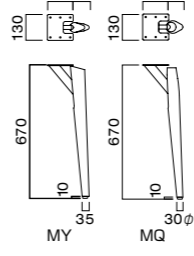

品番	カラー	価格(4本セット)	H
ME	5N・9N・1N・6T	¥31,700	670

脚: プナ無垢材・アジャスター付

適応天板サイズ
円形: ~1200φ
正方形: ~1200²
長方形: ~1800×900

抗菌・防カビ塗装(APC1)
オプション価格 単 ¥2,000 (4本セット)

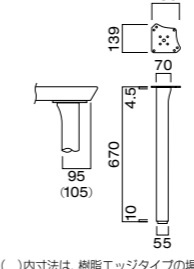

品番	カラー	価格(4本セット)	H
MB(H420)	8N・1N	¥27,600	420
MB(H620/H670)	8N・1N	¥29,700	620
			670

脚: ラバーウッド無垢材
アジャスター付(H420除く)

適応天板サイズ
円形: ~1200φ
正方形: ~1200²
長方形: ~1800×900

抗菌・防カビ塗装(APC1)
オプション価格 単 ¥2,000 (4本セット)

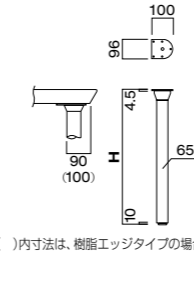

反り止めパーツ(独立脚用)
1500W以上の天板に独立脚を使用の場合は、反り止め
パーツをご使用ください。

該当品: P388~389掲載の脚

天板サイズ	価格	
W1500~1640	¥4,600	1本使用
W1650~1800	¥9,200	2本使用

金具仕様: 50×20スチール角パイプ(粉体塗装・シルバー)
取付方法: 天板裏面に木ネジで固定します。
(必要本数はサイズにより異なります)

独立脚の取付けについて
独立脚は規定の取付位置より
内側であれば任意の位置
へ取り付けができます。脚
の取付位置については、エ
ッジの形状や構造によって
異なりますので、ご注意く
ださい。

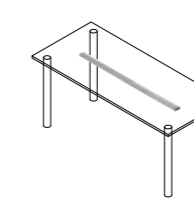

W1500~1640の場合
金具: 1060L

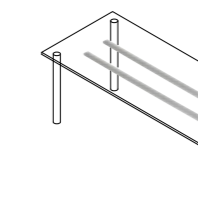

W1650~1800の場合
金具: 1360L



ML 5N



ML 3N ML 1N



MU 5N



MU 8N MU 9N MU 3N MU 2N



MY 5N



MY 1N MU 1N MU 6T



ME 5N



ME 9N ME 1N ME 6T



MB 8N



MB 1N

MB 8Nは標準
色8Nと5Nの
中間色で設定し
ています。



IAW-5N 650L IAW-3N 650L IAW-1N 650L



GAW-5N 650L・750L・900L GAW-3N 650L・750L・900L GAW-1N 650L・750L・900L



UE 5N UE 9N UE 1N



UW 5N UW 1N



UC 5NL UC 3N UC 1N

品番	カラー	価格	脚上高H	W : SW
IAW 650L(1200W用)	5N・3N・1N	¥54,200	670	1140 : 930
IAW 650L(1500W用)	5N・3N・1N	¥55,300		1440 : 1230
IAW 650L(1800W用)	5N・3N・1N	¥56,600		1740 : 1530

受板: スチール
脚: プナ無垢材・アジャスター付

適応天板サイズ
長方形: 1200W用/〜1200×900
1500W用/〜1500×900
1800W用/〜1800×900

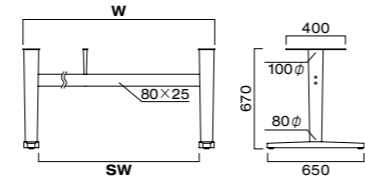

品番	カラー	価格	脚上高H
GAW 650L	5N・3N・1N	¥34,000	670
GAW 750L	5N・3N・1N	¥38,200	
GAW 900L	5N・3N・1N	¥41,100	

受板: スチール
脚: プナ無垢材・アジャスター付

適応天板サイズ
円形: 650L/〜800φ、750L/〜900φ、
900L/〜1000φ
正方形: 650L/〜650²、750L/〜800²、
900L/〜900²
長方形: 650L/〜600×750

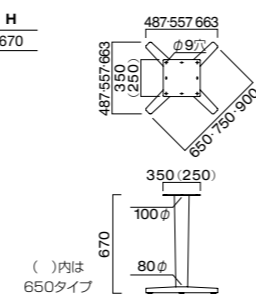

品番	カラー	価格	脚上高H	W : SW	D : SD
UE (600×750用)	5N・9N・1N	¥33,900	675	596 : 480	746 : 630
UE (1200×750用)	5N・9N・1N	¥37,400		1196 : 1080	
UE (1500×750用)	5N・9N・1N	¥41,400		1496 : 1386	

脚: プナ無垢材・アジャスター付
※上記の天板サイズを取付の際は天板の面形状が限定される
ますのでご注意ください。

●サイズオーダー価格表(天板サイズにてご指定ください)

品番	W	価格	品番	W	価格	品番	W	価格
UE	~900	¥42,700	UE	~1300	¥49,200	UE	~1800	¥55,700
UE	~900	¥45,300	UE	~1300	¥51,800	UE	~1800	¥59,400

品番	カラー	価格	脚上高H	W : SW	D : SD
UW (600×750用)	5N・1N	¥32,000	670	596 : 486	746 : 636
UW (1200×750用)	5N・1N	¥34,100		1196 : 1086	
UW (1500×750用)	5N・1N	¥37,400		1496 : 1386	

脚: プナ無垢材・アジャスター付
※上記の天板サイズを取付の際は天板の面形状が限定される
ますのでご注意ください。

品番	カラー	価格	脚上高H	W : SW	D : SD
UC (900用)	5NL・3N・1N	¥29,500	670	830 : 720	830 : 720
UC (1200×750用)	5NL・3N・1N	¥31,200		1130 : 1020	680 : 570
UC (1500×900用)	5NL・3N・1N	¥32,100		1430 : 1320	830 : 720
UC (1800×900用)	5NL・3N・1N	¥37,800		1730 : 1620	

脚: ラバーウッド無垢材・アジャスター付
※5NLは艶消し仕上げとなっています。

品番	カラー	価格	脚上高H
CSS-SI	シルバー	¥21,500	988
CSS-BM	ブラック		

ベース: スチール・アジャスター付
ポール: スチール丸パイプ
(粉体塗装仕上)

品番	カラー	価格	脚上高H
CSL-CR	クロムメッキ	¥36,600	920
CSL-BL	ブラック	¥34,800	970

ベース: スチール・アジャスター付
ポール: スチール丸パイプ
(BL: 粉体塗装仕上)

適応天板サイズ (CSS・CSL共通)
円形: ~600φ、正方形: ~500²

品番	カラー	価格	脚上高H
CGV-SI	シルバー	¥25,900	970
CGV-BL	ブラック		

ベース: アルミ・アジャスター付
ポール: スチール丸パイプ
(粉体塗装仕上)

適応天板サイズ
円形: ~750φ
正方形: ~600²

※木製のオプションパーツ(DWA・DWB)が組み合わ
された場合があります。詳しくはP384をご覧ください。

品番	カラー	価格	脚上高H
CEV-SI	シルバー	¥29,500	970

ベース: スチール・アジャスター付
ポール: スチール丸パイプ
(粉体塗装仕上)

適応天板サイズ
円形: ~750φ
正方形: ~600²

※木製のオプションパーツ(DWA・DWB)が組み合わ
された場合があります。詳しくはP384をご覧ください。

品番	カラー	価格	脚上高H
CTS-GR	グレー	¥31,300	(920) 970
CTV-BL	ブラック	¥27,800	

ベース: アルミ・アジャスター付(CTS)
スチール・アジャスター付(CTV)
(CTS: 塗装・ショット仕上、CTV: 粉体塗装仕上)

ポール: スチール丸パイプ
(粉体塗装仕上)

適応天板サイズ
円形: ~600φ
正方形: ~500²

品番	カラー	価格	脚上高H
IFH-PO 440L (W1300)	研磨仕上		920
IFH-SI 440L (W1300)	シルバー	¥35,900	
IFH-BL 440L (W1300)	ブラック		
IFH-PO 440L (W1500)	研磨仕上		
IFH-SI 440L (W1500)	シルバー	¥39,600	
IFH-BL 440L (W1500)	ブラック		

ベース: アルミ・アジャスター付
(SI: 粉体塗装仕上、BL: 塗装・ナシ地仕上)

ポール: スチール丸パイプ
(粉体塗装仕上 PO-SI: シルバー/BL: ブラック)

適応天板サイズ
長方形: 1500×450~1800×450

品番	カラー	価格	脚上高H
IOH-SI 440L (W1300)	シルバー	¥45,000	920
IOH-SI 440L (W1500)	シルバー	¥45,500	

ベース: スチール・ダ円パイプ・アジャスター付
ポール: スチール丸パイプ
(メラミン焼付塗装仕上)

適応天板サイズ
長方形: 1500×450~1800×450

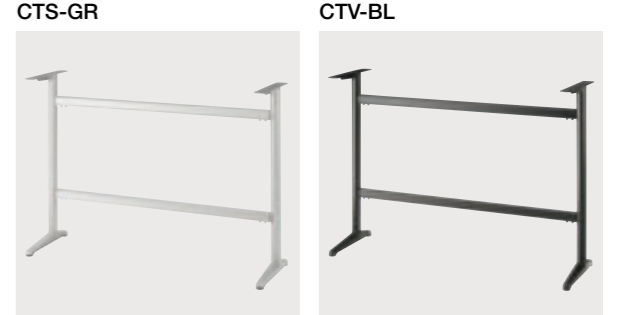
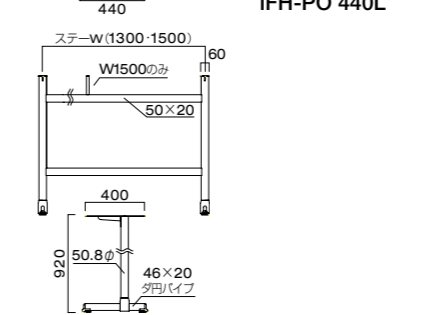
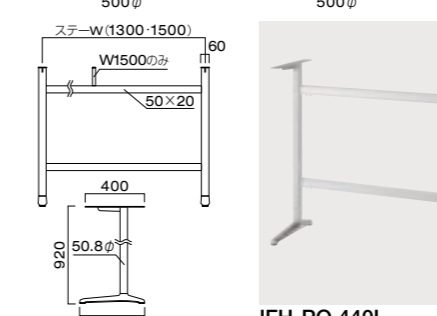
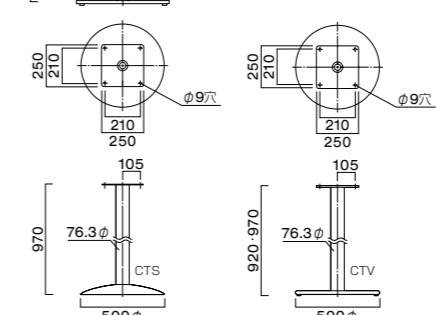
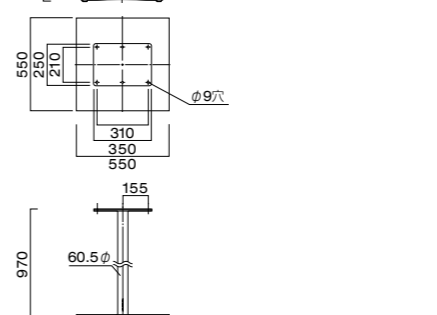
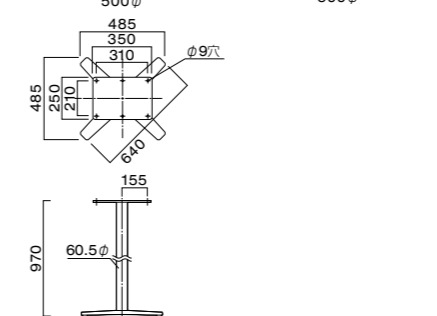
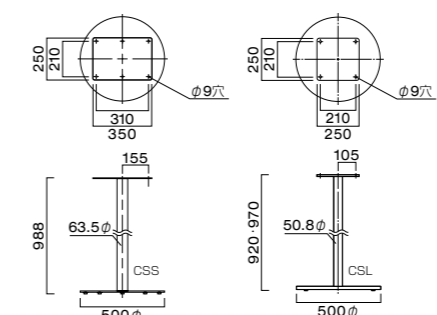

IOH-SI 440L
※天板はP351をご覧ください。

テーブル用固定脚

品番	カラー	価格	脚仕上高 H
G-CR	クロムメッキ	¥21,300	450~700
G-SG	シルバーグレー	¥14,800	
G-BL	ブラック	¥16,400	

ポール: スチール丸パイプ (60.5φ)
(G-SG: 粉体塗装・ナシ地仕上、G-BL: 粉体塗装仕上)
カバープレート: スチール (142φ×25t) (クロムメッキ仕上)

※右記以外の寸法もできます。納期につきましては、担当者にご相談ください。

品番	カラー	価格	H
H-CR	クロムメッキ	¥23,300	450~700
H-BL	ブラック	¥18,300	

ポール: スチール丸パイプ (60.5φ)
(H-BL: 粉体塗装仕上)
カバープレート: スチール (142φ×10t) (クロムメッキ仕上)

※右記以外の寸法もできます。納期につきましては、担当者にご相談ください。

L型400L ¥4,300
カラー: 粉体塗装仕上・ブラック

〈使用参考例〉
※この仕様の場合、天板適応サイズは~1500×750です。
使用条件により異なりますので、担当者にご相談ください。
※埋込タイプ脚をご使用の際は、床面より150%の埋込寸法を限度として施工してください。

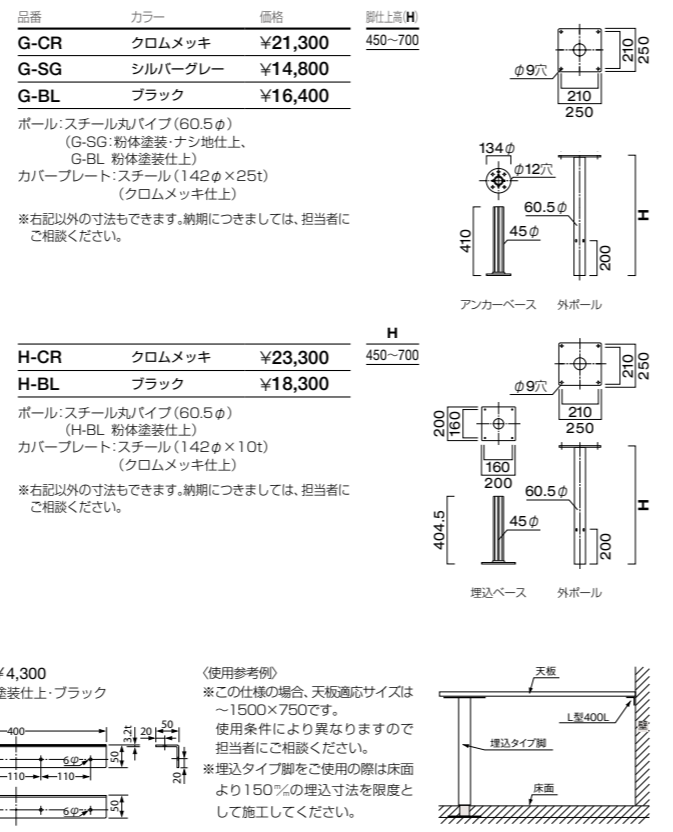

TABLE
ソリッドテーブル

インテリア備品

投入式耐火金庫

ダイヤル式 KN0020 ¥158,200
外寸: 344W 434D 783H
有効内寸: 214W 256D 354H
投入口内寸法: 180W 90D 100H
質量: 80kg
内容量: 19.5ℓ

KN0050 ¥326,800
外寸: 463W 511D 901H
有効内寸: 325W 336D 423H
投入口内寸法: 264W 100D 100H
質量: 130kg
内容量: 46ℓ
※自動ロック装置付

テンキー式 KN0050E ¥375,100
外寸: 463W 510D 901H
有効内寸: 325W 336D 423H
投入口内寸法: 264W 100D 100H
質量: 130kg
内容量: 46ℓ
※自動ロック装置付

耐火金庫

テンキー式 KN0090E ¥451,800
外寸: 610W 630D 750H
内寸: 450W 355D 560H
質量: 195kg
内容量: 90ℓ
付属品: 棚板1枚、鍵付引出し1個
※引出し内寸: 362W 280D 120H

KN0091E ¥504,800
外寸: 610W 630D 910H
内寸: 450W 355D 720H
質量: 241kg
内容量: 115ℓ
付属品: 棚板1枚、鍵付引出し1個
※引出し内寸: 362W 280D 120H

■耐火金庫の有効耐用年数は製造後20年です。

耐火金庫はJIS規格耐火性能を備えています。製造後20年を超えてのご使用は耐火性能が低下し、火災時に収容物の変質、または焼失の恐れがありますので、必ず新品と交換されるようおすすめします。日セブ連 (日本セーフ・ファニチュア共同組合連合会) では金庫の種類や特徴、使い方、収容物に対する事項などが記載されたシールを扉裏に貼ることで、ご使用になれる方に注意を促しています。

この金庫は耐火金庫です
耐火性能の一定基準を満たすものであり、工場の設備に照らされません。火災試験による収容物の損傷を軽減するものではありません。
耐火性能の有効耐用年数 **20年**
製造後20年を経過してのご使用は、火災時に収容物の変質・焼失の恐れがあります。日セブ連

この金庫は耐火金庫です
耐火性能や防犯性能の一定基準を満たしております。ただし火災や盗難による収容物の損傷を軽減するものではありません。
耐火性能の有効耐用年数 **20年**
製造後20年を経過してのご使用は、火災時に収容物の変質・焼失の恐れがあります。日セブ連

※TS-15認定品

投入式耐火金庫

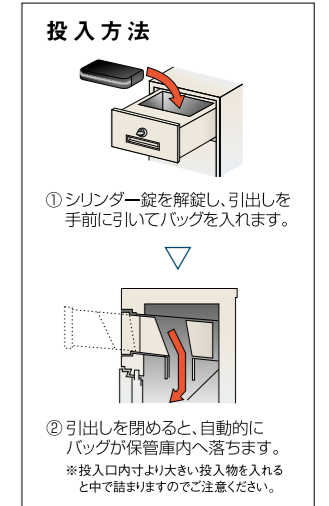

組み立て説明図

十字脚・X脚・対立脚 P381・P382・P384・P391
GS・XS・IU・IF・GF・XF・IFH

左記の部品を①~④の順に組み付けます。
(GS・XSは①~③の順)

- ①ポールに②受板とスプリングワッシャー・六角ボルトをはめ、レンチ (24mm) で固定してください。
(IF・GF・XF・IFHはあらかじめポールと受板が一体になっています。)
- ①ポールを③ベースに差し込み、左図の順でワッシャー・ナットをはめ、レンチ (24mm) で固定してください。
(IUはあらかじめポールとベースが一体になっています。)
(注: 十字脚、X脚タイプはこの際、②受板と③ベースの位置関係を下図のようになるようにセットしてください。)
- IF・IFH・IUは④ステーを①ポール (受板付) に取り付け、ボルト・ナット・ワッシャー類をレンチなどで締めてください。

受板とベースの位置関係

角脚・円盤脚 P377・P379
EQ・HS

左記の部品を①~③の順番に組み付けます。

- ①ポールに②受板とスプリングワッシャー・六角ボルトをはめ、レンチ (24mm) で固定してください。
- ①ポールを③ベースに差し込み左図の順でワッシャー・ナットをはめ、レンチ (24mm) で固定してください。

角脚・円盤脚 P378・P379・P391
EV・ES・CEV

十字脚・X脚 P381・P384・P391
GU・GV・XV・CGV

左記の部品を①~②の順に組み付けます。

- ①ポール (受板付) のネジ穴と②ベースの穴の位置を合わせ、左図の順でワッシャーをはめ、六角ボルトをレンチ (26mm・GUは24mm) で固定してください。

円盤脚 P377・P391
TV・AL・SL・TS・CSL・CTS・CTV

左記の部品を①~④の順番に組み付けます。

- ①センターボルトを②受板にはめます。
- ①センターボルトに③カバーポールをはめ、④ベースに①センターボルトを差し込み左図の順でワッシャー・ナットをはめ、レンチ (24mm) で固定してください。

角脚・円盤脚 P377・P379・P380・P391
SF・SS・HV・QV・CSS

左記の部品を①~③の順番に組み付けます。

- ①ポールのネジ穴と②受板の穴の位置を合わせ、皿ボルト (六角穴付) はめ、六角レンチ (5mm) で固定してください。
- ①ポールのネジ穴と③ベースの穴の位置を合わせ、皿ボルト (六角穴付) はめ、六角レンチ (5mm) で固定してください。

※価格は税抜き表示です。

■マークについて

JIS耐火性能試験合格品
一般紙用

① 一般紙用1時間 耐火性能試験合格品

② 一般紙用2時間 耐火性能試験合格品

耐火性能
JIS項目内の耐火性能試験に合格しており、火災発生から表記の時間、充分耐えられる構造で、庫内の温度を177℃以下に保ちます。

耐破壊性能試験合格品

③ TS-15 耐破壊性能試験合格品

15分の耐破壊性能
JIS項目内の耐破壊性能試験に合格しており、ハールや金切りノコなどの特定工具による「扉のこじ開け」に対して15分耐える性能を備えています。

■耐火金庫のご注文について

※耐火金庫については、搬入・設置費用及び輸送費が別途必要となります。ご使用になれる場所や設置における条件等をご提示いただき、見積りをご依頼ください。

スクリーン

SC 9201~3 ¥137,400 1916W 420D 1530H
SC 9211~3 ¥149,000 1916W 420D 1830H
製画クロスカラーバリエーション

1 ブルー 2 グリーン 3 アイボリー

※未尾番号1~3は色番を表わします。
※材質: ポリエステル (製画クロス)

SC 9230 ¥154,300 2108W 420D 1230H
SC 9231 ¥171,000 2108W 420D 1530H
SC 9232 ¥189,300 2108W 420D 1830H
パネル: ポリカーボネート製

マッサージ台

KB 8261 ¥172,200 700W 1900D 570H
張材: レザー-B-04 (No.72)

※価格は税抜き表示です。

インテリア備品

パーテーション ベルトリールタイプ



PA 9350 ¥45,900
300φ 877H(ポール径60 5φ)
ステンレス(ボール:鏡面研磨 ベース:ヘアライン)
ベルト長さ2m



PA 9351 (スタッキングタイプ) ¥49,000
350φ 857H(ポール径60 5φ)
ステンレス(ボール:鏡面研磨 ベース:ヘアライン)
ベルト長さ2m

ベルトカラー (PA9350・9351)



ベルト
ベルトカラーは7色からお選びいただけます。
品番の後ろにカラーをご指定ください。

パーテーション ロープタイプ

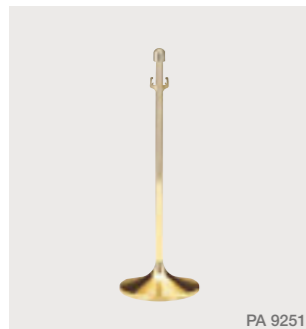

PA 9250 ¥44,100
ステンレス ミラー
PA 9251 ¥44,100
プラスミラー 300φ 900H



PA 9252 ¥44,100
ステンレス ミラー
PA 9253 ¥44,100
プラスミラー 300φ 900H

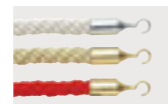

PA 9263
¥39,000
25φ 1200L
カラー:シルバー、ゴールド、レッド

ダストボックス



SM 2030 ¥63,700
240W 330D 650H
ステンレスヘアライン仕上

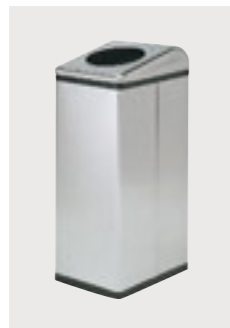

SM 2031 ¥63,700
240W 330D 650H
ステンレスヘアライン仕上

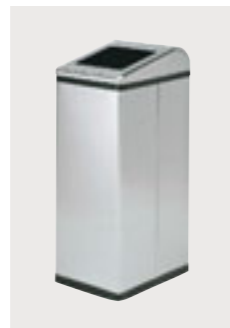

SM 2032 ¥63,700
240W 330D 650H
ステンレスヘアライン仕上

SM2030・SM2031・SM2032 用



ステッカー
LA-1,LA-2,LA-3,LA-4,LA-5,LA-6
各一枚 ¥500 170×55
ユボシール+ポリプロピレン ラミネート貼り

レインラック



PA 9052 ¥23,400
570W 345D 560H(差込口 12)
PA 9053 ¥27,400
810W 345D 560H(差込口 18)
折りたたみ式



PA 9041 ¥21,500
270W 300D 500H(差込口 9)
PA 9042 ¥23,400
485W 300D 500H(差込口 15)
PA 9043 ¥28,700
920W 300D 500H(差込口 30)



PA 9028 ¥27,100
270W 300D 500H(差込口 9)
PA 9029 ¥34,200
485W 300D 500H(差込口 15)
PA 9030 ¥46,200
920W 300D 500H(差込口 30)

フラワーボックス マガジンラック付タイプ



PA 9100 ¥131,900
900W 350D 900H
樹脂製丸型受け皿181φ×2ヶ付
PA 9101 ¥213,200
1200W 350D 900H
樹脂製丸型受け皿181φ×3ヶ付
本体:ポリエステル化粧合板

底板が可動式(2段階) になっていますので、鉢の大きさに合わせて深さを変えられます。

※価格は税抜き表示です。

インテリア備品

フラワーボックス



PA 9416



PA 9415



PA 9061 ¥56,000
900W 300D 800H
PA 9062 ¥84,200
1500W 300D 800H
本体:表面材・エンボス加工クロス張り
縁材:MDF(塗装仕上) 受け皿付

タイプ	サイズ	品番	価格
両R	900W 222D 800H	PA9410	¥125,400
	1500W 222D 800H	PA9412	¥200,800
片R	900W 222D 800H	PA9413	¥116,600
	1500W 222D 800H	PA9415	¥194,400
両角	900W 222D 800H	PA9416	¥109,100
	1500W 222D 800H	PA9417	¥187,900

天板:表面材・メラミン化粧板 本体:表面材・メラミン化粧板
巾木:ステンレスヘアライン仕上(H60mm) 受け皿付(樹脂製)

ベンチ



(背・肘付)
LO 6831 ¥186,400
1900W 685D 745H 370SH
フレーム:鉄錆物(粉体塗装)
背・座:ニアトー無垢材塗装仕上



(背付)
LO 6832 ¥171,000
1800W 685D 745H 370SH
フレーム:鉄錆物(粉体塗装)
背・座:ニアトー無垢材塗装仕上



(背無)
LO 6833 ¥120,400
1800W 515D 380H
フレーム:鉄錆物(粉体塗装)
座:ニアトー無垢材塗装仕上



(背付)
LO 6811 ¥53,200
1500W 500D 700H 400SH
LO 6812 ¥64,900
1800W 500D 700H 400SH
フレーム:26°角パイプ(メラミン焼付塗装)
背・座:合成樹脂成型品
カラー:ブルー



(背無)
LO 6821 ¥39,700
1500W 410D 400SH
LO 6822 ¥49,100
1800W 410D 400SH
フレーム:26°角パイプ(メラミン焼付塗装)
座:合成樹脂成型品
カラー:ブルー

※価格は税抜き表示です。

COLOR GUIDE

8

WOOD
FINISHING

388

LEATHER&FABRIC

クレスのフリーセレクトシステムは豊富なバリエーションで組み合わせ自在

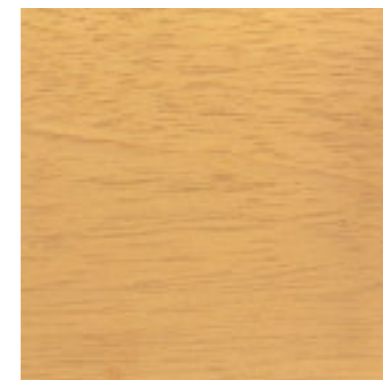
COLOR GUIDE
WOOD FINISHING

5NL
5NLはラバーウッド材用のナチュラル風塗装です。
ツヤをおさえた仕上です。

木製品には掲載の塗装色からお好みのカラーでオーダーしていただける製品が設定してあります。
塗装色は標準カラーを計8色を用意しております。
対応品は各製品ページのカラーチャートでご確認ください。

(一部設定の異なる製品もありますのでご注意ください)

ご注意

- お問い合わせ・ご注文時には、製品カラーを必ず明記してください。
- 製品はウレタン塗装仕上です。
- 使用する材料の種類により、木目・色調に若干違いがあります。
- カタログ写真は印刷のため、実物と色差が発生する場合があります。

LEATHER

A RANK

A-10

裏地:メリヤス
巾:137cm×30m乱
防汚・抗菌・難燃・耐アルコール
耐次亜塩素酸



B RANK

B-15

裏地:メリヤス
巾:125cm×30m乱
防汚・難燃・伸縮・耐アルコール
耐移行・耐次亜塩素酸

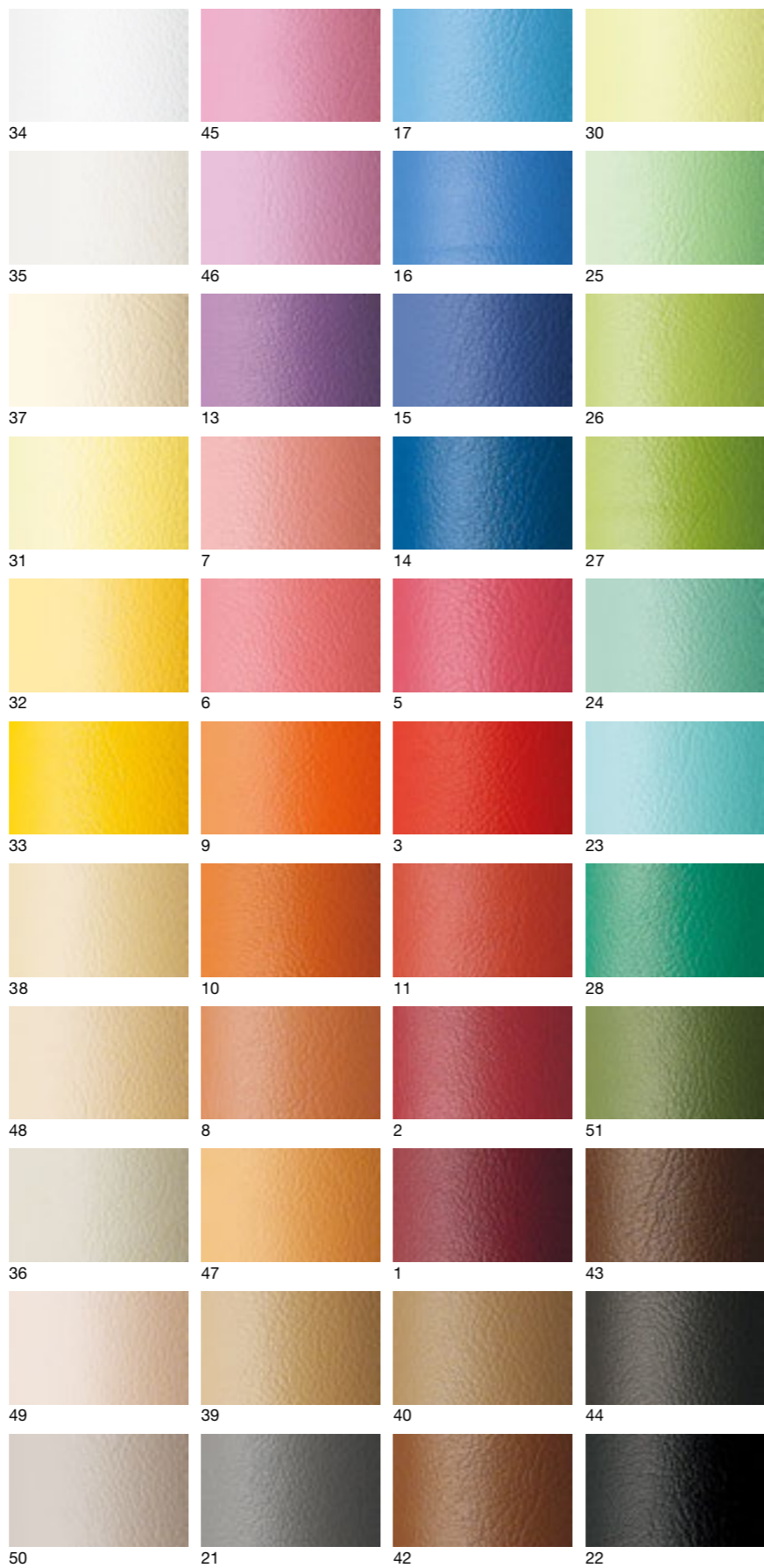

B-04

裏地:メリヤス
巾:122cm×30m乱
防汚・抗菌・難燃・耐アルコール
耐油・耐移行・耐次亜塩素酸



B-08

裏地:メリヤス
巾:122cm×30m乱
防汚・難燃・耐移行
耐次亜塩素酸

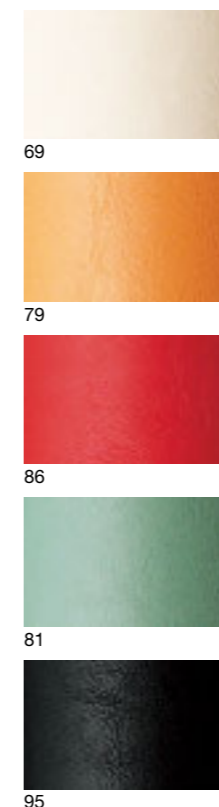

B-05

裏地:メリヤス
巾:122cm×30m乱
防汚・抗菌・難燃
耐次亜塩素酸



B-14

裏地:メリヤス
巾:122cm×30m乱
防汚・抗菌・難燃
耐次亜塩素酸



B-29

裏地:メリヤス
巾:122cm×30m乱
抗菌・難燃・耐次亜塩素酸



B-09

裏地:メリヤス
巾:122cm×30m乱
難燃・耐次亜塩素酸



B-24

裏地:パイルトリコット
巾:137cm×30m乱
難燃・耐次亜塩素酸



B-26

裏地:メリヤス
巾:122cm×30m乱
難燃・耐次亜塩素酸



LEATHER



C-12

裏地:メリヤス
巾:122cm×30m乱
防汚・難燃・耐次亜塩素酸



C-38

裏地:メリヤス
巾:122cm×30m乱
防汚・抗菌・難燃
耐アルコール・耐次亜塩素酸

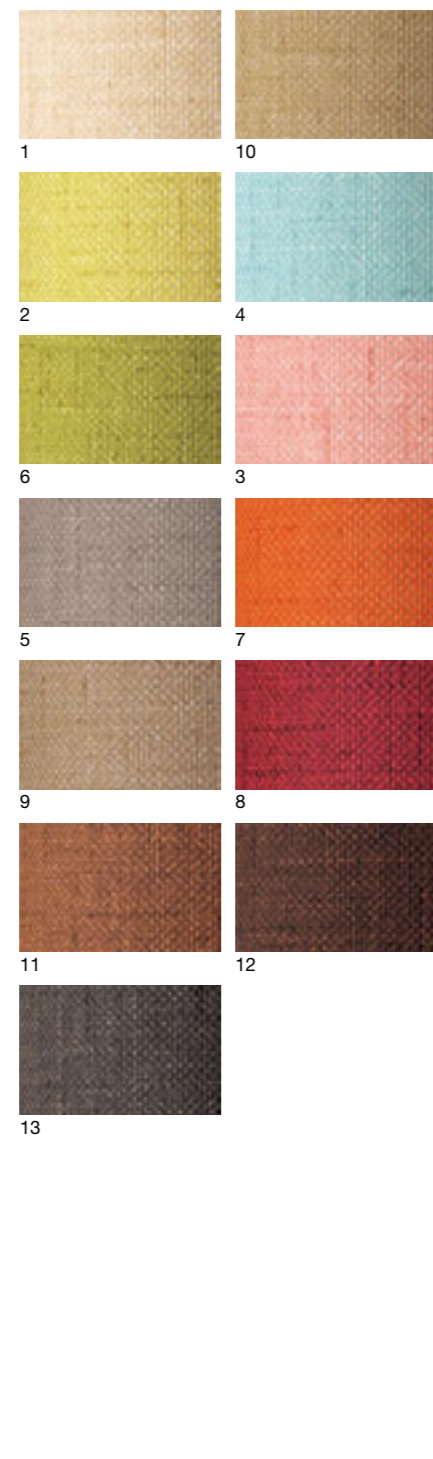

C-22

表:ポリウレタン100%
裏:再生ポリエステル65%、レーヨン35%
巾:137cm×30m乱
エコ・耐アルコール

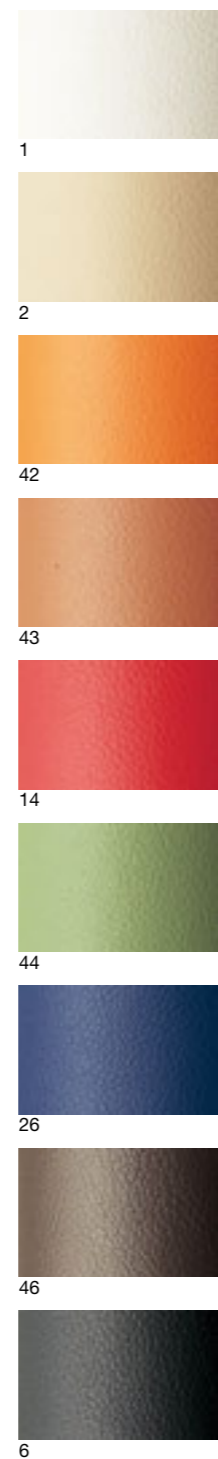

C-17

裏地:メリヤス
巾:122cm×30m乱
防汚・抗菌・難燃
耐油・耐移行・耐アルコール
耐次亜塩素酸



C-32

裏地:メリヤス
巾:122cm×30m乱
難燃・耐次亜塩素酸



C-19

裏地:メリヤス
巾:122cm×30m乱
難燃・耐次亜塩素酸



FABRIC



C-37

裏地:メリヤス
巾:122cm×30m乱
防汚・抗菌・難燃
耐アルコール・耐次亜塩素酸

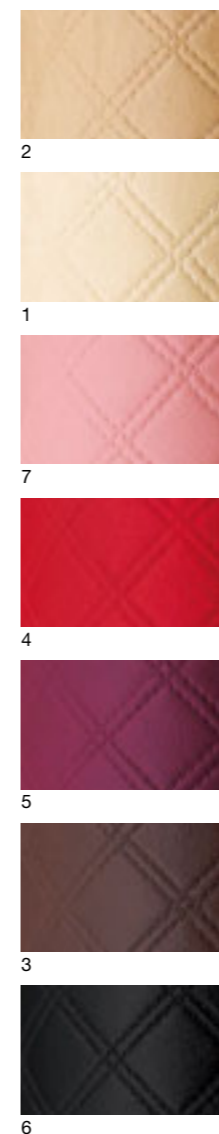

B-31

ポリエステル100%(再生51%)
巾:137cm×50m乱
エコ・バックコーティング



B-98

ポリエステル100%
巾:140cm×50m乱
バックコーティング

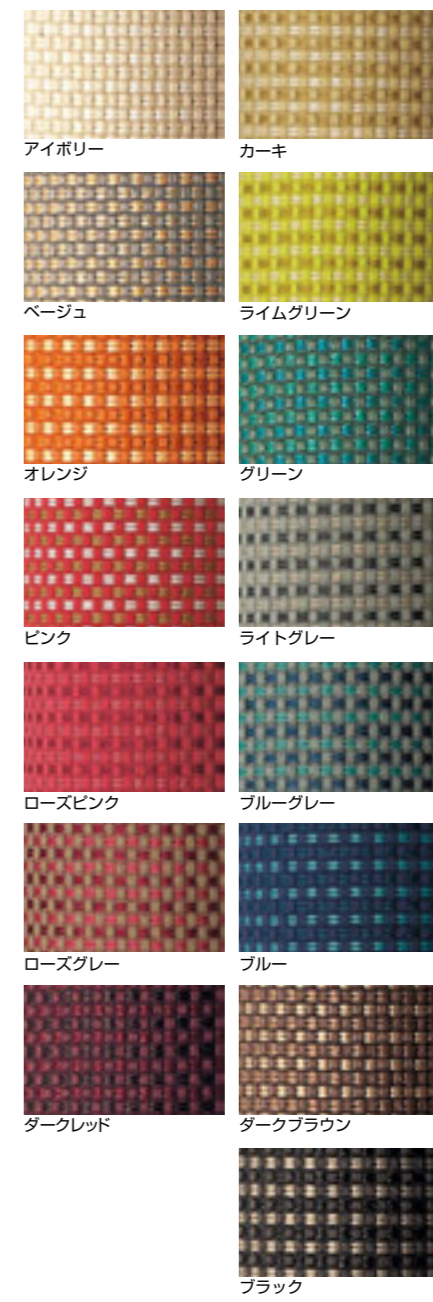

C-53

ポリプロピレン100%
巾:140cm×50m乱
耐次亜塩素酸
バックコーティング



C RANK

C-43

ポリエステル100%
巾:130cm×50m乱
バックコーティング

ホワイト



ベージュ



ライトブラウン



ピンク



オレンジ



レッド



グリーン



ブルー

C-41

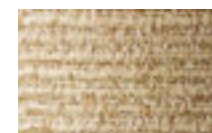
ポリエステル100%
巾:145cm×50m乱
撥水・バックコーティング

ベージュ



ライトグリーン



ライトブルー



レッド



ブラウン



ダークブラウン

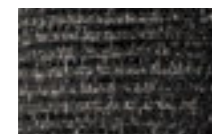

ブラック

C-42

ポリエステル100%
巾:145cm×50m乱
撥水・バックコーティング

ベージュ



オレンジ



ライトブラウン



ダークグレー



オリーブ



ブラウン



ダークブラウン



ブラック

C-52

ポリエステル100%
巾:145cm×50m乱
バックコーティング

アイボリー



ライトブラウン



ブラウン

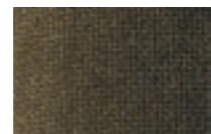

オリーブ



ダークブラウン



ダークグレー

D RANK

D-56

ポリエステル100%
巾:137cm×50m乱
ウォッシュアブル
バックコーティング

アイボリー

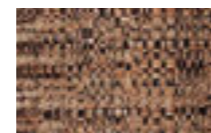

ライトブラウン

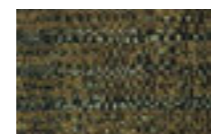

グリーン



オレンジ



オリーブ



ダークブルー



ダークグレー

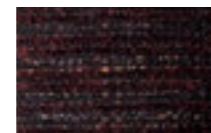

ダークブラウン

D-19

ポリエステル100%
巾:140cm×50m乱
バックコーティング

ホワイト



ベージュ



オレンジ



レッド

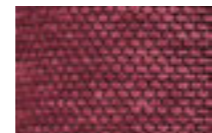

パープル



ライトブラウン

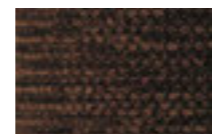

ダークブラウン



ブラック

D-55

ポリエステル51%・
アクリル49%
巾:150cm×40m乱
撥水・バックコーティング

アイボリー



ライトグレー



ライムグリーン



ライトブルー



ローズ



グレー

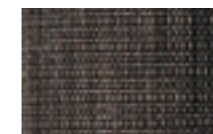

ブラウン



ダークグレー

D-23

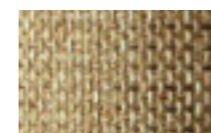
ポリエステル100%
巾:142cm×50m乱
撥水・バックコーティング

ベージュ



グリーン



オレンジ

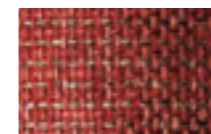

ローズ

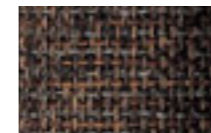

チャコールグレー



ローズ



グレー



ブラウン



ダークブラウン



ブラック

D-54

ポリエステル78.5%
アクリル21.5%
巾:137cm×50m乱
バックコーティング

アイボリー

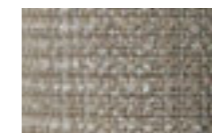

グレー



グリーン



オレンジ



レッド



バイオレット



ブルー



ブラウン



ダークブラウン

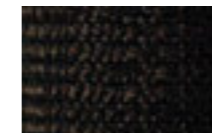

ブラック

D-06

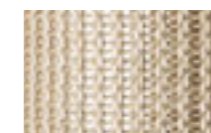
ポリエステル100%
巾:140cm×50m乱
バックコーティング

ベージュ



シルバークレー



グリーン

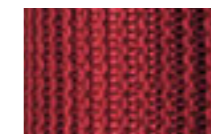

レッド



ブラウン

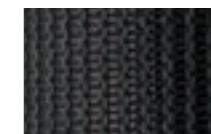

ブラック



ブルー



ダークグレー



ブラック

D-59

アクリル65%
レーヨン20%
ポリエステル15%
巾:135cm×50m乱
バックコーティング

ローズ



レッド



グリーン

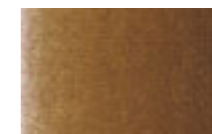

ライトブラウン



ブラウン



ブルー



ダークグレー



ブラック

D-64

ポリエステル100%
リピート:タテ3.7×ヨコ2.7(cm)
巾:145cm×50m乱
バックコーティング

ピンク



レッド



ブラウン

D-58

表:ポリエステル100%
裏:ポリウレタン100%
リピート:タテ18.5×ヨコ19.5(cm)
巾:135cm×50m乱
撥水・止水

アクアグリーン



サーモンピンク



カーキ

張地の機能説明

バックコーティング

バックコーティング加工をしています。

難燃

JIS規格難燃テスト合格品です。

完成品防炎

椅子の完成品防炎試験に合格可能な張地です。

防汚

汚れがつきにくく、落ちやすい加工をしています。

抗菌

張地上の細菌の増殖を抑えます。

耐次亜塩素酸

濃度が1000ppm以下の次亜塩素酸で拭いて除菌ができます。

耐アルコール

アルコール系溶剤で拭いても硬化しにくい加工をしています。

耐油

油に対し、硬化しにくく風合いを持続させます。

耐移行

衣類や鞆などの色が移りにくい加工をしています。

止水

特殊加工により水を通しません。

撥水

水を弾きます。 ※撥水性能は永久ではありません。

伸縮

伸縮性に優れ、曲面などの加工がしやすい張地です。

エコ

環境に配慮した張地です。

ウォッシュアブル

洗うことができます。

寸法安定性に優れ、風合いが長持ちします。

お手入れについて

ビニールレザー

普段は、乾拭きまたは水拭きだけで充分です。ひどい汚れや油性の汚れは、中性洗剤を浸して拭き取り、そのあと水拭きするか市販の皮革専用クリーナーで落としてください。

※ポリウレタン製レザーの場合は最後に必ず乾拭きをして、水気を完全に取除いてください。

ファブリック(布地)

ホコリやゴミなどは、柔らかいブラシで軽く叩くようにして落とすか、掃除機で吸い取ってください。シミなどがついた場合、長時間放置しておきまずと変色したり、落ちにくくなったりしますので、早めにぬるま湯か中性洗剤をしみ込ませた布で軽く叩くように落としてください。シンナー等の染み抜き剤の使用は避けてください。

PATTERN

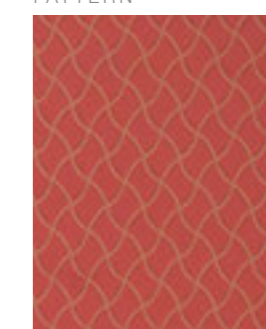

D-64



D-58

パターンサンプルは、実物の25×19cmを約1/6に縮小して印刷しております。

FABRIC

S RANK

S-01

アクリル43%
レーヨン32%・麻25%
巾:135cm×50m乱
バックコーティング



ベージュ

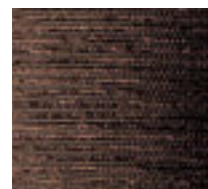

ダークブラウン

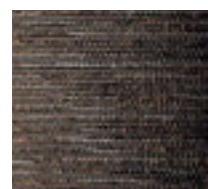

チャコールグレー

S-13

ポリエステル52%
アクリル32%・綿16%
巾:135cm×50m乱
エコ・バックコーティング



アイボリー



ベージュ



ライトブラウン

S-33

ポリエステル100%
リピート:タテ28.7×ヨコ19.0(cm)
巾:145cm×50m乱
バックコーティング

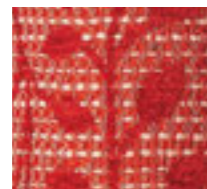

コーラル



ベージュ

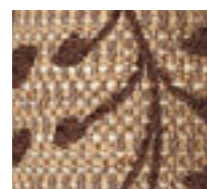

ライトブラウン

S-34

ポリエステル100%
リピート:タテ23.0×ヨコ18.7(cm)
巾:145cm×50m乱
バックコーティング



オリーブグリーン



ブラウン



パープル

L RANK

L-21

ポリエステル85%・綿15%
リピート:ヨコ7.5(cm)
巾:140cm×40m乱
エコ・バックコーティング



グレー

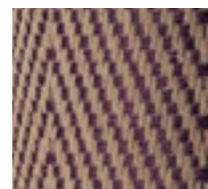

ブラウン

L-28

ポリエステル85%・綿15%
リピート:ヨコ18.0(cm)
巾:140cm×40m乱
エコ・バックコーティング



アイボリー



ブラウン

L-30

アクリル35%・綿30%
レーヨン20%・ポリエステル15%
リピート:ヨコ4.5(cm)
巾:135cm×50m乱
バックコーティング



ダークレッド

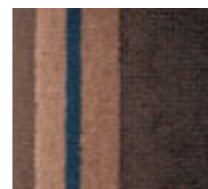

ブラウン

S-39

ポリエステル100%
巾:140cm×50m乱
バックコーティング

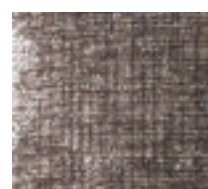

グレー



ダークグレー

L-11

レーヨン71.5%・
ポリエステル28.5%
リピート:タテ39.5×ヨコ37.5(cm)
巾:145cm×50m乱
バックコーティング

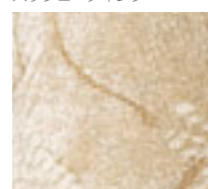

アイボリー



ライトブラウン

L-16

ポリエステル100%
リピート:タテ17.0×ヨコ12.5(cm)
巾:140cm×50m乱
バックコーティング



ライトブルー



グレー

L-12

アクリル47%・ポリエステル30%
綿17%・ポリプロピレン6%
リピート:タテ29.0×ヨコ17.3(cm)
巾:135cm×50m乱
バックコーティング



ブラウン

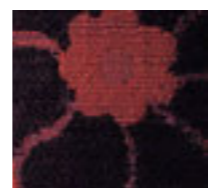

コーラル

PATTERN



S-33



S-34



L-21



L-28

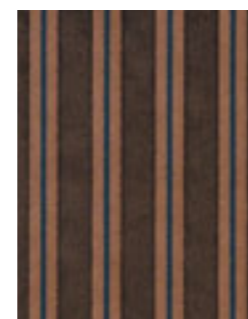

L-30

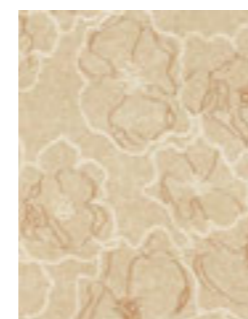

L-11

H RANK

H-71

アクリル65%
ポリエステル45%
リピート:タテ19.0×ヨコ37.0(cm)
巾:140cm×40m乱
バックコーティング

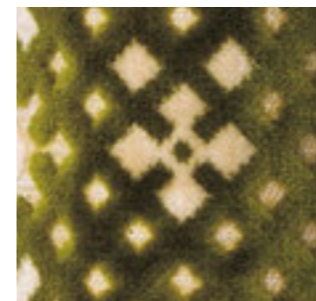

ライトグリーン



レッド

H-70

ポリエステル100%
リピート:タテ13.0×ヨコ17.5(cm)
巾:140cm×50m乱
バックコーティング



グリーン

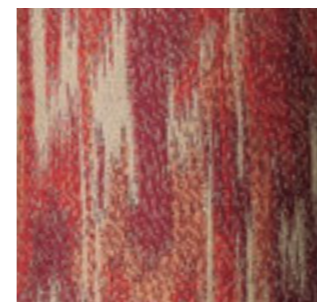

コーラル

H-72

アクリル66%
ポリエステル34%
リピート:タテ18.2×ヨコ19.3(cm)
巾:142cm×45m乱
バックコーティング

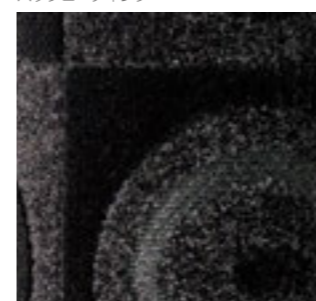

ブラック

LEATHER

H-60

表:ポリウレタン100%
裏地:起毛布
巾:137cm×30m乱
伸縮



5



4



3



2



1

H-61

表:ポリウレタン100%
裏地:トリコット
巾:135cm×30m乱



3



5



4



2

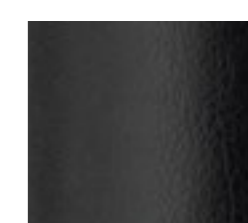

1

H-62

表:ポリウレタン100%
裏地:起毛布
巾:137cm×30m乱
難燃・完成品防炎



4



5



3



2



1

PATTERN



L-16

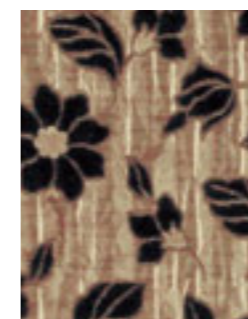

L-12



H-71

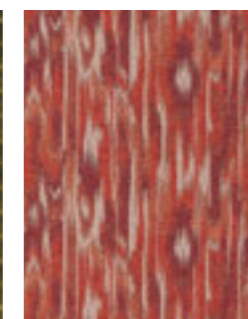

H-70

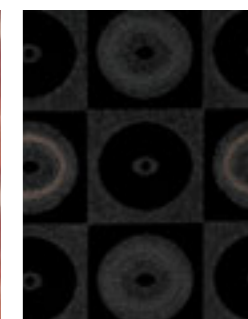

H-72

INFORMATION

ご注意とお願い

製品の保証期間

- 当社は（一社）日本オフィス家具協会（JOIFA）の定めるガイドラインに基づき、通常の状態で使用した場合に、ご購入された日から1年・2年・3年の種別ごとの保証期間を設定しております。
- 尚、オフィス用としての用途以外で使用された場合ではJOIFAの定める保証内容と異なる場合がございます。詳しくは担当者までご確認ください。
- オフィス以外で使用された場合で、取扱説明書に準じた正しい使用状態で、明らかに製造上のミスが原因と思われるクレームについては、ご購入された日から1年以内であれば調査の上、無償修理の対象とさせていただきます。
- 一般的に無償保証の対象となるのは、通常のメンテナンスが行われていることが前提となります。ご使用の製品を定期的に確認していただき、使用頻度に応じたメンテナンスをお願いいたします。
- 運送途中に破損が生じた場合は1週間以内にご連絡ください。無償修理の対象とさせていただきます。
- 製品の使用目的以外のご使用、改造などによる破損および事故につきましては、当社では一切の責任を負いませんのでご了承ください。

ご注意とお願い

- カタログに記載されている製品は、2016年8月現在のものです。製品によっては改良などにより、仕様・寸法・カラーなどに多少の変更がでる場合もありますので、あらかじめご了承ください。
- 価格は製品の品質改良などにより予告なしに変更する場合がありますので、あらかじめご了承ください。
- 本記載の製品写真は印刷のため、現物と若干色が異なる場合があります。
- 製品のデザインや材質によっては、別塗装・別張りできない場合があります。
- 木製品では木目や色調で塗装色のバラツキが生じる場合があります。

製品のご使用にあたり 使用上のご注意

製品をご使用になる際は、事前に添付されている取扱説明書・組立説明書をよくお読みの上、ご使用ください。誤った取扱いによって傷害や物的損害を負わない為、必ず次の事をお守りください。

【イス】

- イスの上に立ったり、踏み台など、イス以外の用途に使わないでください。
- 床面の平らな場所で使用し、滑りやすい床面では使用しないでください。
- イスの前脚を浮かせるなど無理な体勢で座らないでください。
- 座面以外の背や肘部に腰をかけたり、座面の先端や逆向きに座らないでください。
- 幼児をひとりですらせないでください。
- ボリトやネジの緩みは定期的に点検して締めなおし、緩んだままで使用しないでください。
- 可動部の隙間に手をしれないでください。
- 異常を発見したままでの使用は危険ですので即、使用を中止してください。
- 不安定な状態で積み重ねないでください。

※製品に貼ってある表示シールは絶対に剥がさないでください。

【テーブル】

- テーブルの上に立ったり、踏み台など、テーブルとしての用途以外に使わないでください。
- 天板の端に腰かけたり、手をついて体重を預けると転倒し、ケガや破損の原因となります。
- 天板の端に重い物を乗せたり、極端な力を掛けしないでください。
- 床面の平らな場所で使用してください。
- アジャスターを調整して水平に設置してください。ガタつきは破損の原因になります。
- 製品の移動時には引きずったり、押したりしないで必ず天板と脚の両方を持ち上げて運んでください。接合部が破損する場合があります。
- ボリトやネジの緩みは定期的に点検して締めなおし、緩んだままで使用しないでください。
- 異常を発見したままでの使用は危険ですので即、使用を中止してください。
- 脚部組立品の場合、天板と脚部の固定は確実に行ってください。

張地についてのご注意

- ・掲載以外の張地での別張りも承ります。担当者までお問い合わせください。
- ・イス製品のデザイン、張地の性質により張加工が困難なものがありますので、製品掲載ページ又は担当者までお問い合わせください。
- ・白やベージュなどの淡色の張地については、衣類などの染料が色移りする場合がありますので、あらかじめご了承ください。
- ・張材の性質により仕上り状態がカタログの掲載写真と若干相違する場合がありますので、あらかじめご了承ください。
- ・柄合わせによる製作も承りますが、価格については別途見積りとなります。
- ・ストライプなど柄の方向性がある張地については製品ごとの張方向を確認の上、ご指定下さい。

シンコール製品も下記張地ランクにてご利用いただけます。

	B	C	D	S	L	H	
レザー	●esレザー クレンズⅡ ゼラコート ニュートップ ファルコン	アーザス アイオー アイダン ●アスタリッチ ウレマス エコオール エタナール オーストリッチ オールマイティ ガードナー かすり ●クレイデル クレンズⅢ ゴルダ コンプリスタ サンセパン ●シクストX スタイルス ステラーベ ●スベランネ セビリア ゼラファイトZF06 チャッピー トラードル トリプル ファボール ポプリ ミース やよい ローレンス ワイバー ワイバーⅢ	油屋 アンビエンテ ●イグナイト エコルス ●オスカル ●オパール ●キルト グラビティ クリムト クワドラー コーディア コリドレス コルフ シャキーラ シャロ スリープ タタミクス テコア パーク ピクセーヌ フィオレッティ フォレスト ブラネット ブルーム プレミアム ベルサイユ ポーラ マチルダ マニエラ ミリオン ヤエモン ●ヤブトラ ラインハート ●ラマー レリゴール ●レンズ ローヌ ロドリゲス	イロノカンテ オクタビア グレースランド サザン ゼラファイト ZF05 ソフィア ハイラルゴ ファブリーナ プリミティブ ●ブルアップ マンデー レガート	ドット ●ニフティ ヌーベル		エーテルスムース グレイズハイド ドルチェ・マキシマ ファインカーフ ラックスカーフ
ファブリック		エコラール クリスタル ソフトナー	アイネス サダーシ シナトラ スイジン ストラタ スローン トリロジエ ●ナノ撥水マモルくん パール パブレナ ビューテ ●フェアⅡ フレイバ ベット100 ライジング ランカスター	アドラー ●アンティカ アントワーズ イクシーズ ヴィトロ ●ウエバー エコミクス オズ オリハルコン ギダ クオリア ●グループ ●グロリア 心 コラル サンダンス シナプス 新堂庵 ダイヤ ノーチラス パソラン ピータ ●ファブウェル・ツリー ファブウェル・ホーム ブライト ペストリーゾン ベスパ ヘンリー マッシモ マンハッタン ミカレッティ ●メモリー ライディーン ●ラバズⅡ リソナノ ロコ	アツモリ インフェルノ エキソダス オーナメント オキシマックス オルゴール ガチライト カラク クーロン グラフ クルリン グレイナー コレデス サーフサイド ザ・チンチラ ザック ザ・モケット 時空 シャンデリカ ジョシア スローカム デハルジー トウルプレックス・パイル ナオレオン ネオル バイセゾン パウロ・サード ●バックカー ファースト ●ファブウェル・シーズ フェニックス フェノン フルサダス ベイサイド ホルス マキアージ ムース メリーモコ ラトム ラベンド ロイド ワオウ	アズール インベルア ヴィヴレ エカラット ガーラ カナカロン・サード ●歌楽隆 コレクション#10 Jスタイル ジュリー ゼブル トレンジム ●ネクステリア IS ●ネクステリア ON フライザ マシエリ ラビン ロワイヤル	

※シンコール品名で●印の張材をご指定の際、製品モデルによっては加工上不可能な場合があります。また、●印以外の張地でも必ず担当者にご確認ください。

MATERIAL & FINISH

木材の材質



ウォールナット材

木目はやや粗く、色調も変化に富み、美しい仕上りを見せます。化粧材としての用途が多く、高い装飾性が求められる家具に用いられます。

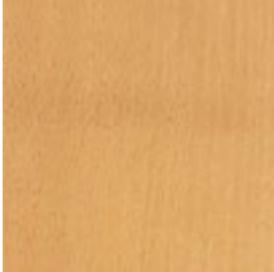

ブナ材

木目はきめ細かく、重硬で粘りがあり、割れにくい性質を備えている素材です。特に、曲木のイスや成型合板材を背板などに使用しています。



オーク材

ブナ材よりさらに重硬で、耐久性、加工性に優れた素材です。木目は明瞭で、クラシカルなイメージや重厚さを表現したい製品に採用しています。



ラバーウッド材

加工が容易で、塗装の仕上げも美しい素材です。ソリッド材はもちろん、集成材や成型合板材などイスのみでなくテーブルにも採用しています。



アッシュ材

木質は硬く、深く明瞭な木目により美しい仕上りが得られます。加工性、耐久性に優れることから家具以外にもスポーツ用品や建築用材料として使われます。

スチール表面仕上

クロムメッキ

下地にニッケル、仕上げにクロムを使用した代表的な装飾メッキ。耐久性、耐候性に優れ、キズやサビから金属を保護するとともに清潔感、精緻さ、質感で金属の特性をより高める効果もっています。

ホワイトブロンズメッキ

下地にニッケル後、パールニッケルでつや消し加工を施し、クロムで仕上げるメッキ法。特性はクロムメッキとほとんど同じですが、ホワイトブロンズメッキの場合は、層が厚いので反射が少なく、重厚感があります。

メタリック塗装

アクリル樹脂とアルミ片を静電塗装し、焼付けて定着させる塗装法です。2～3回塗り重ねることにより塗装膜が形成され、光の明暗により曲面部分の立体感や、深みのある透明感が演出されます。

静電粉体塗装

静電気と空気圧を利用して塗料を付着させた上、加熱硬化させる塗装法で0.1～0.3mm程度の膜厚をもちます。隅や内部にも容易に塗装ができ、また耐候性にもすぐれていることから、パイプイスやガーデンチェアによく用いられます。

メラミン樹脂焼付塗装

メラミン樹脂を高温(180℃)で加熱硬化させる塗装法で、硬度が高く、塗膜も厚いためキズがつきにくく、耐熱性にもすぐれています。ただ、耐候性にやや難があり、屋外ではあまり使用されません。

レッグ表面仕上

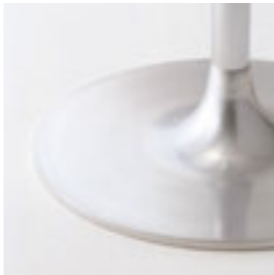

アルマイト

電解処理にてアルミ表面に酸化皮膜を形成させる加工で、はがれにくく耐久性の高い仕上です。



ナシ地

専用の塗料を粉体塗装によって仕上げます。ツヤをおさえたマット感が特徴です。



研磨

アルミなど金属の表面をバフで磨く方法。鏡の様に仕上げることも可能です。



シヨット

金属の表面に小さな鉄球をぶつけることにより凸凹感を出す仕上げです。

テーブルの関連用語

突板(つきいた)

天然木を薄くそいだもの。この突板を合板の基材に接着したものが天然化粧板または化粧合板と言われています。

メラミン化粧板

パターンが転写された紙にフェノール樹脂を含浸し、加熱、加圧して熱硬化性のメラミン樹脂でコーティング仕上げを施したもの。塩ビ化粧板などに比べて耐熱・耐薬品・耐摩耗性に優れ、デスク、テーブルの表面化粧材として普及しています。

ソフトエッジ

家具の切断面を弾性のある合成樹脂で覆い、衝撃を緩和し、人体を保護するもの。

ABS樹脂

製品としては、天板の縁材に用いている樹脂素材。耐衝撃性、曲げ強度に優れており、着色、印刷、メッキ等の表面加工も容易で、多くの装飾部品に使用されています。

MDF (Medium Density Fiberboard)

ファイバーボードの一種。木材の繊維を原料として接着剤を加え、加熱圧縮成型した中質繊維板の呼称です。従来のパーティクルボードに較べて密度が均一で強度が高い特徴があります。

パーティクルボード

木材を切り刻んだチップを合成樹脂で固めて板状にした素材。削片板、チップボードとも呼ばれ、芯材などに使われます。

積層合板

薄い板状に製材した木材を接着剤で貼り合わせた合板。一般に「ベニヤ板」と呼ばれています。強度が高く、ソリや歪みなどの変形が生じにくく、比較的安価。表面に突板やポリエステル樹脂板を貼り付けた化粧合板もあります。

積層材と集成材

合板も積層材の一種ですが、異種材料や厚みの違うものを重ねたものを総称します。集成材は主にソリッド材を接合したものが多く、無垢材の質感が得られます。

アルミダイキャスト

アルミニウム合金の溶湯を高圧力で金型に入する鋳造法。

鋳物

金属を溶かし、鋳型に流し込んでつった物。複雑な形状をつくるのに適しています。



オーダーシステムを活用した個性豊かな空間づくりをアシストします

オーダーシステムを、より有効にご活用いただくため、専門スタッフによるプランニングアシストサービスを実施しています。お使いいただく施設での用途、目的にあった製品のセレクトから、オーダーシステムを生かしたきめ細かいサイズ調整、個性豊かで上質なコーディネートプラン作成まで、トータルにアシストいたします。イメージバース等のシート作成のご依頼につきましては、販売店または弊社営業担当までご相談ください。

空間レイアウトの基本モジュール

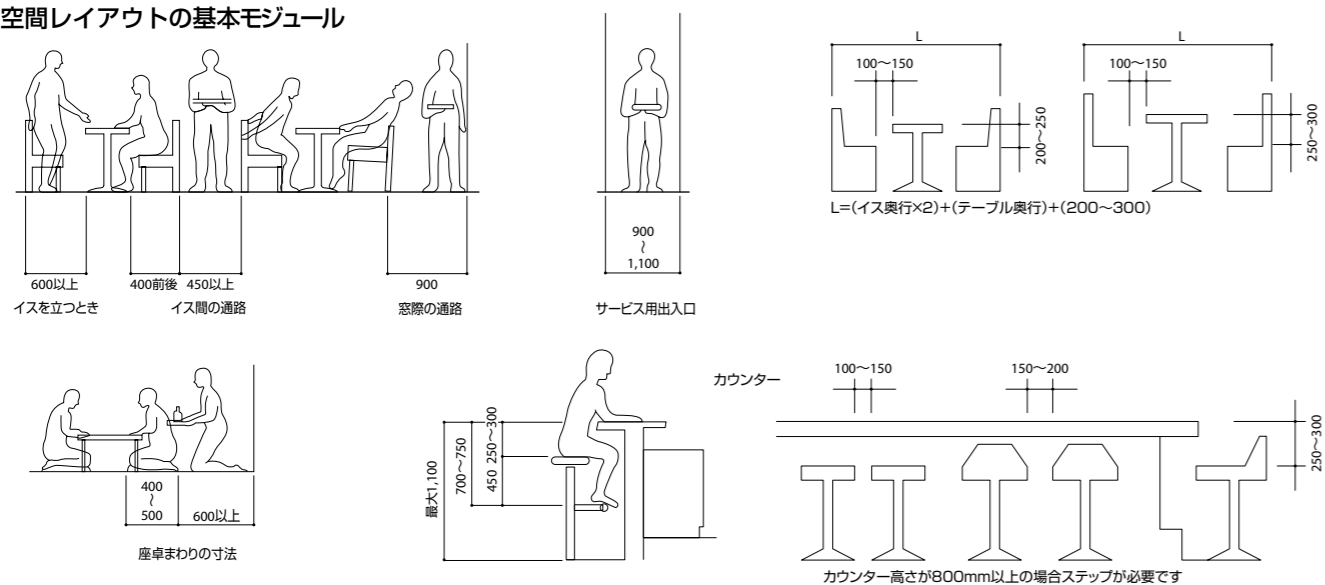

●丸テーブルのレイアウト

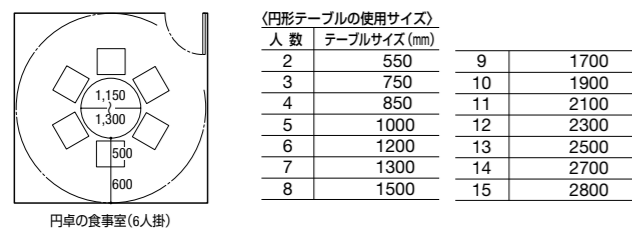

●ブース席のレイアウト

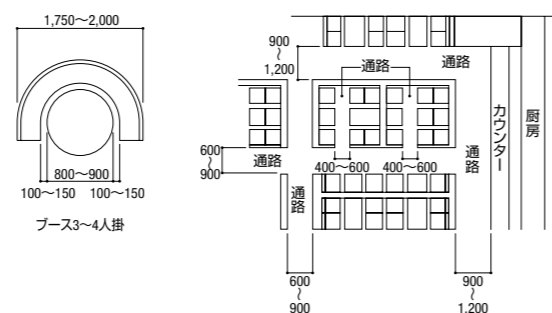

●角テーブルのレイアウト

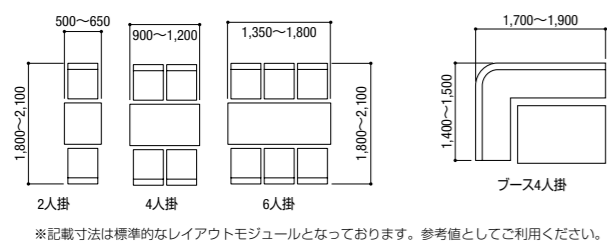

※記載寸法は標準的なレイアウトモジュールとなっております。参考値としてご利用ください。

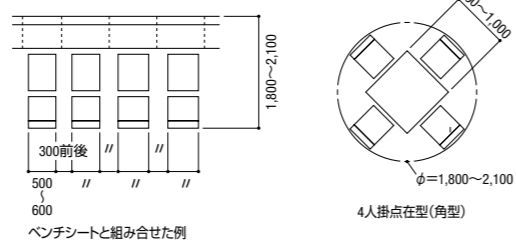

品名記号について

全てのチェア・ソファ製品を、以下の記号体系にて設定しています。
 ※識別不要記号 (パターンが1種類の場合)は省略しています。
 (下記例の「ハベス」は「ST」「BC」を省略した「ハベスBW2 CR-DB」が製品名となります)



(例)ハベスBW2 CR-DB

ハベス

シリーズ名
 基本となる意匠を共有したモデルは、同一のシリーズ名として設定しています。

形状

B W 2

基本

- A
- B
- C
- H
- L

バリエーション

- M 一人掛射無
- W 一人掛射付
- V 一人掛ハーフ射付
- R 右射付
- L 左射付
- N 二人掛射無
- NW 二人掛射付
- NH 二人掛中射付
- E 三人掛射無
- EW 三人掛射付
- EH 三人掛中射付
- Y 四人掛射無
- YW 四人掛射付
- YH 四人掛中射付
- SM 背無一人掛(スツール)
- SN 背無二人掛
- SE 背無三人掛
- S コーナースツール

- 1 フライウッド
- 2 張込
- 3 張りくるみ

- C キャスター付
- CV カバーリング

色

CR - DB

フレーム

- 5N
- 5NL
- 8N
- 9N
- 3N
- 2N
- 1N
- 11N
- 6T
- HN ハニーナチュラル
- NA ナチュラル
- LB ライトブラウン
- BR ブラウン
- DB ダークブラウン
- CR クロムメッキ
- SI シルバー
- BL ブラック
- PS プラチナシルバー
- GL ゴールド
- WH ホワイト

パーツ

- 5N
- 5NL
- 8N
- 9N
- 3N
- 2N
- 1N
- 11N
- 6T
- WH ホワイト
- WG ホワイトグレー
- NA ナチュラル
- LB ライトブラウン
- BR ブラウン
- DB ダークブラウン
- MW メラミン(ホワイト)
- MB メラミン(ブラック)
- MR メラミン(レッド)

材質

ST - BC

フレーム

- BC フナ
- OA オーク
- WN ウォールナット
- BI バーチ
- PI パイン
- TE チーク
- MP メープル
- AS アッシュ
- RB ラバーウッド
- RA ラタン
- ST スチール
- AL アルミ
- SR スチールロッド
- PP ポリプロピレン

パーツ

- BC フナ
- OA オーク
- WN ウォールナット
- BS バスウッド
- JT 人工突板
- PP ポリプロピレン
- PV PVC

上記は設定記号を抜粋して表記しています。色記号は同一記号であっても、シリーズ名単位で色が異なる場合があります。

INDEX

TABLE

F フリートップ	TB1833	342	TB2645	343	TB2804	350	TB2968	364	ZT9655	160
	TB1834	342	TB2651	343	TB2805	350	TB2969	364	ZT9658	160
FT	336		TB1835	342	TB2654	343			ZT9665	160
	TB1836	342	TB2655	343	TB2808	350	TB3		ZT9668	160
G クッキングテーブル	TB1837	342	TB2656	343	TB2809	350			ZT9675	160
	TB1838	342	TB2658	343	TB2810	348・350	TB3721	340	ZT9678	160
GTシリーズ	159・160		TB1839	342	TB2659	343	TB3722	340	ZT9692	161
GZシリーズ	159・160		TB1840	342	TB2661	343	TB3724	340	ZT9693	161
	TB1841	342	TB2664	343	TB2813	348・350	TB3725	340	ZT9694	161
T フリートップ	TB1843	342	TB2665	343	TB2814	350			ZT9695	161
	TB1844	342	TB2666	343	TB2815	348・350	TB6		ZT9697	161
T01	328		TB1845	342	TB2668	343	TB6182	372	ZT9698	161
T09	326		TB1846	342	TB2669	343	TB6188	372	ZT9712	161
T13	330		TB1847	342	TB2671	371	TB6182	372	ZT9713	161
T14	332		TB1848	342	TB2672	371	TB6192	372	ZT9714	161
T15	335		TB1849	342	TB2681	371	TB6212	372	ZT9715	161
T18	322				TB2682	371	TB6218	372	ZT9717	161
T20	320		TB2		TB2690	370	TB6222	372	ZT9718	161
T21	334				TB2692	370	TB6271	342	ZT9732	161
T22	324		TB2103	363	TB2695	370	TB6272	342	ZT9733	161
T30	318		TB2113	363	TB2698	370	TB6274	342	ZT9734	161
			TB2381	373	TB2712	338	TB6278	342	ZT9735	161
TB1			TB2382	373	TB2714	338	TB6933	160	ZT9737	161
			TB2383	373	TB2715	338	TB6934	160	ZT9738	161
TB1293	160		TB2385	373	TB2718	338	TB6938	160	ZT9745	158
TB1294	160		TB2391	373	TB2719	338			ZT9748	158
TB1298	160		TB2392	373	TB2722	338	TB7		ZT9775	158
TB1303	160		TB2393	373	TB2724	338	TB7722	161	ZT9778	158
TB1304	160		TB2395	373	TB2725	338	TB7723	161		
TB1308	160		TB2401	372	TB2728	338	TB7724	161		
TB1353	160		TB2402	372	TB2729	338	TB7725	161		
TB1354	160		TB2411	372	TB2732	338	TB7728	161		
TB1358	160		TB2412	372	TB2734	338	TB9			
TB1472	341		TB2420	349	TB2735	338	TB9290	366		
TB1474	341		TB2421	349	TB2738	338	TB9292	366		
TB1475	341		TB2422	349	TB2739	338	TB9295	366		
TB1478	341		TB2423	349	TB2740	366	TB9298	366・369		
TB1479	341		TB2424	349	TB2742	366	TB9299	369		
TB1482	341		TB2425	349	TB2745	366	TB9784	159		
TB1484	341		TB2426	349	TB2748	366・369	TB9788	159		
TB1485	341		TB2427	349	TB2749	369	TB9789	159		
TB1488	341		TB2428	349	TB2751	339	TB9831	371		
TB1489	341		TB2430	349	TB2752	339	TB9832	371		
TB1552	340		TB2431	349	TB2754	339	Z 座卓			
TB1554	340		TB2432	349	TB2755	339	ZT7994	162		
TB1555	340		TB2433	349	TB2758	339	ZT7995	162		
TB1559	340		TB2434	349	TB2759	339	ZT8112	161		
TB1562	340		TB2435	349	TB2761	339	ZT8113	161		
TB1564	340		TB2436	349	TB2762	339	ZT8114	161		
TB1565	340		TB2437	349	TB2764	339	ZT8115	161		
TB1569	340		TB2438	349	TB2765	339	ZT8117	161		
TB1732	161		TB2440	349	TB2768	339	ZT8118	161		
TB1733	161		TB2441	349	TB2769	339	ZT8185	160		
TB1734	161		TB2442	349	TB2771	339	ZT8291	162		
TB1735	161		TB2443	349	TB2772	339	ZT8292	162		
TB1738	161		TB2444	349	TB2774	339	ZT8295	162		
TB1752	161		TB2445	349	TB2775	339	ZT8296	162		
TB1753	161		TB2446	349	TB2778	339	ZT9354	159		
TB1754	161		TB2447	349	TB2779	339	ZT9358	159		
TB1755	161		TB2448	349	TB2781	339	ZT9359	159		
TB1758	161		TB2481	207	TB2782	339	ZT9641	162		
TB1772	161		TB2492	370	TB2784	339	ZT9642	162		
TB1773	161		TB2498	370	TB2785	339				
TB1774	161		TB2631	343	TB2788	339				
TB1775	161		TB2633	343	TB2789	339				
TB1778	161		TB2635	343	TB2801	350				
TB1830	342		TB2641	343	TB2802	350				
TB1831	342		TB2643	343	TB2803	350				

TABLE LEG

A		
AL	377	
C		
C-41	384	
CEV	344・391	
CGV	344・391	
CM9700	367	
CM9701	367	
CM9800	367	
CM9801	367	
CSL	344・391	
CSS	344・391	
CTS	344・391	
CTV	344・391	
D		
DWA	384	
DWB	384	
E		
EQ	379	
ES	379・384	
EV	378	
G		
G	392	
GAW	361・390	
GF	382	
GF-PO-S	382	
GO	383	
GS	381	
GU	384	
GV	381・384	
H		
H	392	
HS	377	
HV	380	
I		
IAW	361・390	
IF	382	
IFH	391	
IO	383	
IOH	351・391	
IU	384	
IY	356・387	
IX	369	
L		
LD	347・386	
LE	346・386	
LEH	345・386	
LEL	371・386	
LG	357・387	
M		
MA	364・388	
MB	359・366・389	
MBQ	355・388	
MC	350・354・388	
MD	355・368・388	
ME	359・389	
MF	354・388	
MG	365・388	
MK	351・385	
ML	358・389	
MQ	358・389	
MR	350・388	
MS	349	
MT	351・385	
MU	359・389	
MY	358・389	
N		
NS9300N	367	
Q		
QV	380	
S		
SF	379	
SL	377	
SS	377	
T		
TS	377	
TV	377	
U		
UC	361・390	
UD	363	
UE	360・390	
UW	360・390	
UX	362	
V		
VO	383	
X		
XF	382	
XO	383	
XS	381	
XV	381・384	
Y		
YD	353・385	
YK	352・385	
YN	348	

CHAIR LEG

A		
AB9004	250	
AK9021	250	
AS9002	250	
AT9006	250	
C		
C-41	249	
CM9601	312	
CM9602	312	
CM9702	283	
CM9703	282	
F		
FV	248	
G		
GC	249	
GSC	248	
H		
HC	249	
HCS	249	
HSC	248	
K		
KS	248	
N		
ND9211	250	
ND9212	250	
ND9212P	312	
NS9202	250	
NS9242P	312	
P		
PK9000	312	
PM9132	312	
PS9111	312	
PS9121	312	
PS9122	312	
PS9141	312	
PS9151	312	
S		
S-1DK	249	
S-2DK	249	
S-3DK	249	
S-5DK	249	
S-6DK	249	
SLC	248	

OTHERS

A		
ブラ鎮		スクリーン
AF9005	164	SC9201～9232
フェルトキーパー		ペーパーハンガー
AF9011	164	SM1961・1962
AF9012	164	
		ダストボックス
		SM2030～2032
K		
マッサージ台		W
KB8261	393	和風衝立
金庫		WP9122～9192
KN0020	393	Z
KN0020E	393	ZF9041
KN0050	393	ZF9051
KN0050E	393	ZF9061
KN0090E	393	168・171・238
KN0091E	393	ZF9672
		ZF9682
L		ZF9711
LO6811	395	ZF9721
LO6812	395	ZF9722
LO6821	395	ZF9761
LO6822	395	ZF9

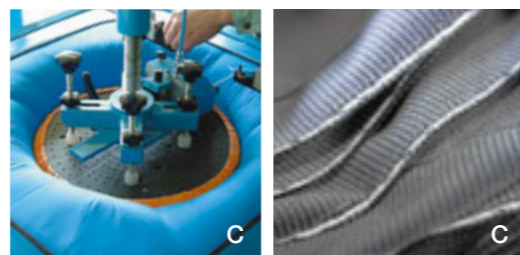
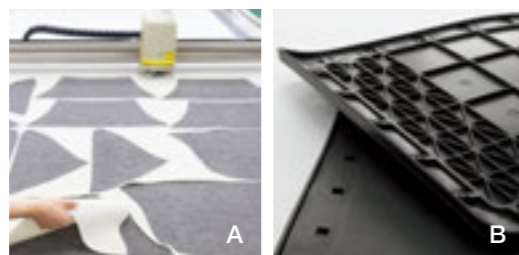

抗菌・防カビ仕様 APC1 塗装

クレスは、木製品の塗装に抗菌・防カビ剤を添加した塗料を開発し、新しい製造工程を構築しました。自社に塗装工場を保有し、カスタムオーダーを可能にする独自の生産システムをもつクレスだから成しえた技術革新です。

一般エリアに存在するあらゆる菌を抑制

住空間には約 60 種の菌が存在していると言われています。JIS のカビ抵抗性試験 (JIS Z 2911) では特定 5 菌のみの試験となっています。日本で販売されている防カビ剤のほとんどが JIS 試験で合格しているにもかかわらず効果が出ないのは、住空間に存在している多くの菌に対して効果が無いからです。APC1 は、従来の防カビ剤を圧倒的に上回る 400 菌以上に効果を発揮します。



APC1 塗布 他の防カビ剤使用

APC1 の防カビ効果は、「かび抵抗性試験」によって立証されています。この試験は、塗装製品のテストピースに APC1 を使用した場合と、他の防カビ剤使用との比較試験です。(参考画像)

高い安全性

今までの有機系防カビ剤は毒性が強いとされてきましたが、APC1 は多くの公的機関、(一財)日本食品分析センター等において人体への安全性が確認されています。

対応製品

対応製品に表示をしています。

■ APC1加工 抗菌・防カビ塗装
オプション価格 単価 ¥2,000 ▶ P129

※価格は製品により異なります。各製品頁にてご確認ください。

福祉施設向け木製イス・テーブルや食堂向けパイプイス (塗装合板使用品)・テーブルを主に設定しています。
表示の無い製品も対応できますので担当者までお問い合わせください。

ご指定方法

お選びの製品の品名 (品番)、張材やサイズ等の必要事項に加え、「APC1仕様」とご指定ください。通常製品と同様の納期にて対応いたします。

グリーン購入法に適合した商品を提供しています。

循環型社会をめざし、国の諸機関に対して環境負荷の少ない商品の優先購入を義務づけた法律が「グリーン購入法」です。この中では、地方公共団体や民間企業に対しても同様の購入が推奨されています。グリーン購入法では現在のところ、主に下記の判断基準を定めています。クレスは、この基準に適合する商品をより多く提供できるよう努力を重ねています。

主要材料:木質

間伐材、再生材、合法的な伐採による木材を使用。
低ホルムアルデヒド (F☆☆☆☆基準を満たすこと。)

主要材料:プラスチック

再生プラスチックの使用重量が10%以上

グリーン購入法適合商品

グリーン購入法に適合していることを表す

(一社)日本オフィス家具協会 (JOIFA) の統一マークです



シックハウス対策

クレスはグリーン購入法適合化と合わせ、VOC対策として、使用部材の全面F☆☆☆☆化に重点的に取り組んでおります。塗料については、ほぼ全数の製品に対し、ノンホルマリン、ノントルエン化を実施し、接着材は、ノンホルマリン、低ホルマリンタイプを使用する等、有害物質の除去に努め、安心して使っていただける商品となっています。

JOIFA 436

(一社)日本オフィス家具協会認定番号

当社は一般社団法人日本オフィス家具協会 (JOIFA) の「オフィス家具 PL 対応ガイドライン」に準拠した安全な製品をご提供しております。

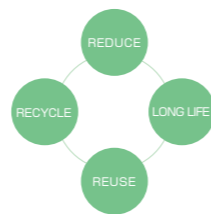

省資源

限りある資源を有効的に使用する為、少ない材料で、効率良く製品を作ることを課題として取り組んでいます。

裁断加工 (写真A)

コンピューター管理による裁断加工では、安定した品質と高い作業性を確保するとともに、材料の使用を最小限に抑えています。

再生

ムダのない資源の活用を行うために再生材料の積極的な利用や再生のし易い材料を多くの製品に取り入れています。

再生材の利用 (写真B)

テーブル芯材への間伐材、再生材 (MDF・パーティクルボード) や廃棄段階で回収されたプラスチック部品等を再資源化しシート芯材等に使用しています。

再利用

分別、廃棄、再利用を考え製品を少ない部品で構成して分解や交換のし易い、製品づくりを行っています。

リサイクル性の高い張り加工 (写真C)

タッカー・接着剤の使用を減らし省資源と分別を可能にし、さらに再生材の活用により環境への負荷を軽減しています。

ロングライフ製品への取り組み

循環型社会を目指し、長期間安心してご利用いただける製品開発、様々な素材にこだわった万全の品質管理体制、購入後の細やかなメンテナンス対応などを行っています。

製品試験 (写真D)

JIS規格に準じた強度と耐久性の試験をすべての椅子とテーブルに実施しており、使用状況に合わせた独自の試験方法も採り入れています。より高いレベルでの安全性と耐久性の確保に取り組んでいます。



[ISO 9001 / ISO 14001] 品質と環境に関する国際規格

2002年4月、当社は国際標準化機構 (ISO) が定めた国際的な品質マネジメントシステム規格 [ISO9001] 認証を取得しました。また、2007年8月には、環境マネジメントシステム規格 [ISO 14001] 認証を新たに取得。品質と環境に関する2つの国際基準に合致し、今後もより一層の満足と信頼をいただける企業を目指し、努力を重ねてまいります。

登録事業所	パブリック株式会社 / パブリック東員工場株式会社 / PIC AOYAMA · PIC OSAKA · PIC NAGOYA 福川ソーイン株式会社 [ISO 14001] 十四山ソーイン株式会社 [ISO 14001]
認証取得日	2002年4月10日 [ISO 9001] 2007年8月8日 [ISO 14001]
審査登録機関	JIA-QA センター (一般財団法人 日本ガス機器検査協会)
登録番号	JQ0864 [ISO 9001] JE0772 [ISO 14001]
登録範囲	椅子及びテーブルの設計、開発及び製造 [ISO 9001] 1. 椅子、テーブルの設計・開発及び製造 2. インテリア備品 (パーティション、ダストボックス等) の販売 [ISO 14001]



ISO審査機関認定・登録マーク



登録番号 JQ0864



登録番号 JE0772

会社概要

社名 パブリック株式会社
本社 名古屋市中川区福船町5丁目2番地 〒454-0836
TEL(052) 653-3721(代) FAX(052) 653-3221(代)
http://www.public-grp.com

代表者 代表取締役社長 大嶋秀紀

創立 昭和53年11月21日

事業内容 業務用家具製造販売

関連会社 パブリック東員工場株式会社
三重県員弁郡東員町大木2001 〒511-0244

福川ソーイン株式会社
名古屋市中川区福川町3丁目1番地 〒454-0059

十四山ソーイン株式会社
愛知県弥富市馬ヶ地1丁目27番地 〒490-1412

クイン株式会社
名古屋市中川区福川町3丁目1番地 〒454-0059

アルティ株式会社
東京都港区南麻布4-11-30 南麻布渋谷ビル1F 〒106-0047

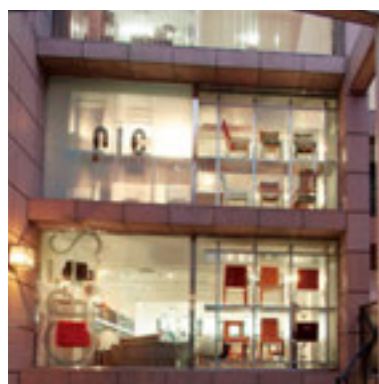

PIC AOYAMA

〒107-0062
東京都港区南青山5-4-30 南青山NKビル1F
TEL (03) 5467-4524
FAX (03) 5467-4540

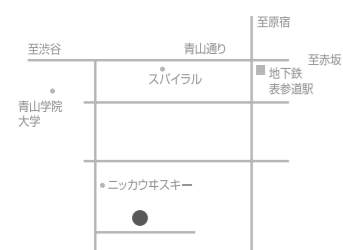

PIC OSAKA

〒541-0053
大阪市中央区本町4-4-10 本町セントラルオフィス1F
TEL (06) 6252-2236
FAX (06) 6252-2237



PIC NAGOYA

〒460-0002
名古屋市中区丸の内3-20-5 オアシス日向1F
TEL (052) 959-2886
FAX (052) 959-2887



pic ショールームでは、CRES の木製チェア・スチールチェアを中心に約140点の製品を展示しています。
カタログでは体験いただけない仕上がり感、張地や塗装の質感、さらには、実際にお座りいただいた時の使用感、快適さ、機能性など上質なクオリティをご紹介いたします。また、張地や天板、パーツなど各種見本を取り揃えクレスがご提案する「フリーセレクトシステム」によるコーディネートが思いのままにご確認いただけます。
展示内容等詳しくは、弊社ホームページ www.public-grp.com をご覧ください。

クレス 総合カタログ VOL.19

発行所：パブリック株式会社
企画：パブリック株式会社 企画開発部
発行日：2016年8月

頒布価格 ¥3,240

本カタログ製品、内容の無断掲載、転載は固くお断りいたします。

撮影協力

Akihito Yamamoto (harebare_photograph)
いいきいデイモやい志和 / 市原湖畔美術館
Ipppei Shinzawa / YLANG YLANG / 桜美林大学
大野秀敏 + 吉田明弘 / APLdw / Kai Nakamura
cafe&dining fleur 京都店
カワグチテイ建築計画 + 長谷川洋平
北新横浜耳鼻咽喉科 / ©KYOKO OMORI / Corn-Barley
side design performance / ©佐藤振一
329 Photo Studio / ©新建築社 写真部
スタイル・エイチ・デザインワークス
ソーシャルアパートメント大泉学園 / Design Office TO
天雅 / 東京都庭園美術館 / 東京むさし農業協同組合本店
東京理科大学 / 東北大学附属図書館本館 / 日米会話学院
福岡工業大学 / フジヤマミュージアム / vogue vision 渡辺裕之
ホテル アゴラーリーゼンシーホー オールタイムニング&ラウンジ サループ
ミライスト・カフェ
みんなの森 ぎふメディアコスモス 岐阜市立中央図書館
Le Club de Tokyo / 株式会社アッシュプランニング
株式会社エイチアンドクッシング / エース損害保険株式会社
株式会社エリアコネクション / 京都タワー株式会社
株式会社KDDIエボルバ / 松山センター
有限会社ジェイクス 佐藤二郎 / 株式会社 船場
タカラスベースデザイン株式会社 / 9株式会社
株式会社ナカサアンドパートナーズ
株式会社 新潟ヒロタデザイン事務所
株式会社 野田 わなびはKITCHEN333
パリューマネジメント株式会社 / 株式会社 松下トータルプラン

Free Call
ご利用者相談センター
0120-227-441

●おねがい
このカタログによってご注文またはお問い合わせくださるときは、必ず最寄りの取扱店にお申し付けくださいますようお願いいたします。

製造元

パブリック株式会社

本社 愛知県名古屋市中川区福船町 5-2 〒454-0836
TEL (052) 653-3795 FAX (052) 653-3756